

Direktno pričvrščivanje

Hilti. Djelotvorniji. Pouzdaniji.

Uvod



Mogućnosti primjene	stranica 291
Legenda oznaka čavala i čavala s navojem	stranica 295
Savjeti za korisnike - uklanjanje problema	stranica 296

Strojevi za pričvrščivanje na plinski pogon



GX 90-WF stroj za pričvrščivanje na plinski pogon za drvene konstrukcije	stranica 297
Pribor i potrošni materijal	stranica 298

Strojevi za pričvrščivanje na plinski pogon



GX 120 stroj za pričvršč. na plinski pogon	stranica 303
GX 120-ME stroj za pričvršč. na plinski pogon	stranica 304
Pribor i potrošni materijal	stranica 305

Strojevi za pričvrščivanje na barutni pogon



DX 351 BTG sustav za pričvrščivanje	stranica 307
DX 460 MX stroj za pričvrščivanje	stranica 308
DX 460 IE stroj za pričvrščivanje	stranica 309
DX 460 F8 stroj za pričvrščivanje	stranica 310
Pribor i potrošni materijal	stranica 312

Strojevi za pričvrščivanje na barutni pogon

7



DX 76 PTR stroj za pričvrščivanje	stranica 321
Pribor i potrošni materijal	stranica 322

Strojevi za označavanje



DX 462-CM stroj za označavanje	stranica 325
DX 462-HM stroj za označavanje	stranica 325
Pribor i znakovi za označavanje	stranica 326

Kartuše i ručni alati za pričvrščivanje

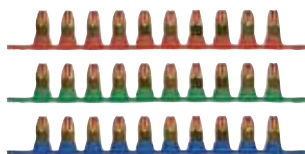

Kartuše	stranica 331
Ručni alati za pričvrščivanje i tester za testiranje pričvrščivanja	stranica 333

Tehnička dokumentacija



Sigurnost direktnog pričvrščivanja (DX)	stranica 334
Tehnički podaci	stranica 334



Proizvedeni za brzinu
Sustavi za direktno pričvršćivanje

Pravi odabir za vas!

Rješenja za kvalitetno pričvršćivanje u svim uvjetima

Pričvrstite u djeliću sekunde - za pojedino pričvršćivanje potrošiti ćete samo 0,7 sekundi.

Želite li u kraćem vremenu napraviti više posla, i to bez rizika?

To vam omogućuje sustav za direktno pričvršćivanje Hilti koji odlikuju brzina, učinkovitost, jednostavnost korištenja i pouzdanost.

Vibracije, buka i prašina smanjeni su na najmanju moguću razinu, što u svim situacijama omogućava najudobniji rad.

Pričvršćivanje izolacijskih ploča



Brzo i pouzdano pričvršćivanje izolacijskih ploča za fasade. Stroj DX 460 možete jednostavno prilagoditi za izvođenje najraznolikijih radova.

Elektroinstalacije i strojarske instalacije



GX 120 ME savršeno je rješenje za zidne, stropne i podne električne instalacije.



























Pričvršćivanje cijevi na pod sada je brže nego ikada prije.

Sustavom za direktno pričvršćivanje na plinski pogon Hilti uštedjet ćete vrijeme i raditi bez umaranja.

Stroj za pričvršćivanje DX 460

Mogućnosti primjene	Vodilica (glava)	Klip	Potrošni materijal
<p>Oplate za beton/zaštitne pregrade/ univerzalno pričvršćivanje/pričvršćivanje membrana i mreža</p> 	<p>Spremnik MX 72 Broj artikla 00370844</p> 	<p>X-460-P8 Broj artikla 00373297</p> 	<p>Čavli za spremnik duljine od 14 do 72 mm</p> <p>X-U 15-72 MX X-C 22-72 MX X-CT 47-62 MX</p> 
<p>Pričvršćivanje zidnih spona</p> 	<p>Standardna vodilica X-460-F8 Broj artikla 00304529</p>  <p>Vodilica X-460-F10 Broj artikla 00373319</p> 	<p>X-460-P8 Broj artikla 00373297</p>  <p>X-460-P10 Broj artikla 00373300</p> 	<p>Čavli od 16 do 72 mm duljine i čavli s navojem</p> <p>X-U P8, X-M6/8, X-CR, X-CRM, X-EM6/8, FB, CC</p>  <p>Svornjaci X-M10</p> 
<p>Pričvršćivanje električnih instalacija</p> 	<p>Standardna vodilica X-460-F8 Broj artikla 00304529</p> 	<p>X-460-P8 Broj artikla 00373297</p> 	<p>Pojedinačni čavli duljine od 16 do 47 mm, elementi sa čavlima, čavli s navojem</p> <p>X-U, X-C, X-M6/8, X-CR, X-CRM, X-EM6/8, X-FB, X-SW, X-HS, X-CC</p> 
<p>Pričvršćivanje kabela</p> 	<p>Standardna vodilica X-460-F8 Broj artikla 00304529</p> 	<p>X-460-P8 Broj artikla 00373297</p> 	<p>X-ET, X-EFC i svi standardni čavli i čavli s navojem</p>  <p>Stezaljka kabela X-EKB 8, 16</p> 







Stroj za pričvršćivanje DX 460

Mogućnosti primjene	Vodilica (glava)	Klip	Potrošni materijal
Pričvršćivanje tvrde izolacije 	X-460-F8S12 Broj artikla 00373317 	X-460-P8 Broj artikla 00373297  	Čavli s podloškom S12 X-U ... S12 
Pričvršćivanje strojarskih instalacija 	Vodilica (protiv drobljenja betona) 8 mm 460-F8SS Broj artikla 00373318  Vodilica (protiv drobljenja betona) 10 mm X-460-F10SS Broj artikla 00373320 	X-460-P8 Broj artikla 00373297   X-460-P10 Broj artikla 00373300  	Čavli s navojem, za beton X-M6 ... P8 X-M8 ... P8  Čavli s navojem, za beton X-M10 
Pričvršćivanje rešetaka 	Vodilica za standardne rešetke X-460-F8-GR Broj artikla 00386012  Nastavci za centriranje Broj artikla 00386010/00386011  Vodilica za uski pristup 15,2x51 mm X-460-F8N15 Broj artikla 00304530  Vodilica za uski pristup 10,5x35 mm X-460-F8N10 Broj artikla 00304531 	X-460-PGR Broj artikla 00305448  	Čavli s navojem X-EM6/8 X-M6/M8 ... P8 
Pričvršćivanje toplinske izolacije 	Vodilica X-460-FIE-L Broj artikla 00377812 	X-460-PIE-L Broj artikla 00377813  	Držači izolacije X-IE 

Stroj za pričvrščivanje DX 76-PTR

Mogućnosti primjene	Vodilica za čavle	Klip	Potrošni materijal
<p>Serijsko pričvrščivanje valovitog lima</p> 	<p>Spremnik 76 MX-PTR Broj artikla 00384255</p> 	<p>Klip za X-76-ENP-PTR Broj artikla 00384257</p> 	<p>Čavli za spremnik X-ENP-19 L15MX</p> 
		<p>Klip za X-76-ENP2K-PTR Broj artikla 00384258</p> 	<p>Čavli za spremnik (za debljinu podloge 3-6 mm) ENP2K-20 L15MX</p> 
<p>Pojedino pričvrščivanje valovitog lima</p> 	<p>Vodilica za čavle X-76-F-15-PTR Broj artikla 00384256</p> 	<p>Klip za X-76-ENP-PTR Broj artikla 00384257</p> 	<p>Pojedinačni čavli X-ENP-19 L15</p> 
		<p>Klip za X-76-ENP2K-PTR Broj artikla 00384258</p> 	<p>Pojedinačni čavli (za debljinu podloge 3-6 mm) ENP2K-20 L15</p> 
<p>Pričvrščivanje elemenata za spregnute konstrukcije</p> 	<p>Vodilica za čavle X-76-F-HVB-PTR Broj artikla 00388846</p> 	<p>Klip za X-76-P-HVB-PTR Broj artikla 00388847</p> 	<p>2 čavla na element X-ENP-21 HVB Spregnuti elementi X-HVB 50/80/95/110/125/140</p> 







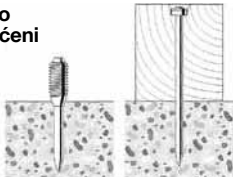

Stroj za označavanje DX 462

Mogućnosti primjene	Vodilica	Klip	Slova i brojke za označavanje
<p>Označavanje vrućih metala</p> 	<p>Vruće označavanje DX 462-HM Broj artikla 00376372</p> 	<p>X-462-PM Broj artikla 00376231</p> 	<p>Slova i brojke za označavanje (duljina elementa sa znakom x visina znaka)</p> <p>8 mm x 10 mm 5,6 mm x 6 mm 5,6 mm x 10 mm 8 mm x 12 mm</p> <p>Slova i brojke Micro Stress 8 mm x 10 mm</p> 
<p>Označavanje hladnih metala</p> 	<p>Hladno označavanje DX 462-CM Broj artikla 00376364</p> 		

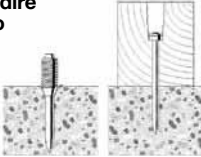
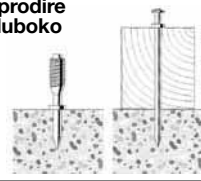
Legenda oznaka čavala i čavala s navojem

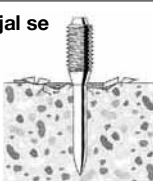
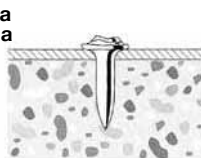
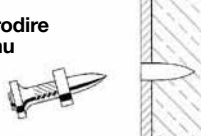
Čavli		
<p>Za beton i čelik</p> <p>X-U 52 P8</p>		<p>X = linija DX</p> <p>U = univerzalni čavao s balističkom špicom</p> <p>52 = duljina tijela 52 mm</p> <p>P8 = plastična podloška ø 8 mm za DX 40/460/351 (DX 36 M)</p>
<p>Za čelik</p> <p>ENP2K-20 L15</p>		<p>E = narebrano tijelo za pričvršćivanje na čelik</p> <p>2 = dvodijelna podloška</p> <p>20 = duljina čavla (bez špice) 20 mm</p> <p>L15 = izbočena podloška ø 15 mm, od metala, za DX 76 (DX 750)</p>
Čavli s navojem		
<p>Za beton</p> <p>X-M6-20-27 FP8</p>		<p>X = linija DX</p> <p>E = narebrano tijelo za pričvršćivanje na čelik ili</p> <p>CR = nehrđajući čelik</p> <p>M6 = navoj ø 6 mm</p> <p>20 = duljina navoja</p> <p>27 = duljina špice 27 mm</p>
<p>Za čelik</p> <p>X-EM8-15-14 P8</p>		<p>(P8)</p> <p>FP8 = plastična podloška ø 8 mm za DX A40/460/351 (DX 36 M)</p> <p>ili</p> <p>P10 = plastična podloška ø 10 mm za DX 76 (DX 750)</p>
<p>Čavao s navojem, od nehrđajućeg čelika za pričvršćivanje na čelik</p> <p>X-CRM8-14-12 P8</p>		
Čavli za spremnik		
<p>X-U 37 MX</p>		<p>X = linija DX</p> <p>U = univerzalni čavao s balističkom špicom</p> <p>37 = duljina tijela</p> <p>MX = za spremnik</p>
<p>ENP2K-20 L15 MX</p>		<p>E = narebrano tijelo za pričvršćivanje na čelik</p> <p>2 = dvodijelna podloška</p> <p>21 = duljina čavla bez špice 21 mm</p> <p>L15 = izbočena podloška, ø 15 mm, od metala</p> <p>MX = za spremnik</p>

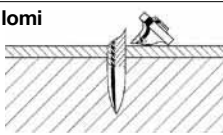
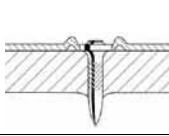
Savjeti za korisnike

Situacija	Uzrok	Moguća rješenja	
<p>Pravilno pričvršćeni čavao</p> 	<ul style="list-style-type: none"> ■ Odgovarajuća dužina čavla* ■ Odgovarajuća kartuša ■ Odgovarajuće podešavanje snage 		
Pričvršćivanje u beton	<p>Čavao prodire pređuboko</p> 	<ul style="list-style-type: none"> ■ Prekratak čavao* ■ Prevelika snaga zabijanja 	<ul style="list-style-type: none"> ■ Upotrijebite duži čavao ■ Smanjite snagu stroja ■ Upotrijebite kartušu manje snage
	<p>Čavao ne prodire dovoljno duboko</p> 	<ul style="list-style-type: none"> ■ Predugi čavao* ■ Premala snaga zabijanja 	<ul style="list-style-type: none"> ■ Upotrijebite kraći čavao ■ Povećajte snagu stroja ■ Upotrijebite kartušu veće snage
	<p>Čavao se zakrivljuje</p> 	<ul style="list-style-type: none"> ■ Veliki i/ili tvrdi djelići agregata u betonu ■ Armaturne šipke blizu površine betona ■ Tvrdna površina (čelik) 	<ul style="list-style-type: none"> ■ Upotrijebite kraći čavao ■ Upotrijebite vodilicu za sprječavanje drobljenja betona ■ Upotrijebite čavao X-U15 s narebranim tijelom (za pričvršćivanje u čelik) ■ Zamijenite kartušu
	<p>Osnovni materijal se mrvi</p> 	<ul style="list-style-type: none"> ■ Velika tvrdoća betona ■ Veliki i/ili tvrdi djelići agregata u betonu ■ Stari beton 	<ul style="list-style-type: none"> ■ Upotreba sa čavlom s navojem: upotrijebite vodilicu za sprječavanje drobljenja betona X-460-F8SS/-F10SS ■ Upotreba sa čavlom: upotrijebite kraći čavao upotrijebite DX-Kwik (predbušenje) upotrijebite X-U 15 (za prednapeti beton velike čvrstoće)
	<p>Glava čavla je oštećena</p> 	<ul style="list-style-type: none"> ■ Prevelika snaga ■ Upotreba neodgovarajućeg klipa ■ Oštećeni klip 	<ul style="list-style-type: none"> ■ Smanjite snagu ■ Upotrijebite kartušu manje snage ■ Provjerite je li kombinacija čavla i klipa odgovarajuća ■ Zamijenite klip
	<p>Čavao ne prodire kroz površinu</p> 	<ul style="list-style-type: none"> ■ Premala snaga ■ Prelazi ograničenje za upotrebu (vrlo tvrda površina) ■ Neodgovarajući odabir sustava za pričvršćivanje 	<ul style="list-style-type: none"> ■ Povećajte snagu stroja i/ili kartuše ■ Upotreba kratkog čavla: pokušajte s X-U 15 ■ Prijedite na jači sustav (DX 76PTR)
Pričvršćivanje u čelik	<p>Čavao ne ostaje u osnovnom materijalu</p> 	<ul style="list-style-type: none"> ■ Prevelika snaga zabijanja u podlogu od tankog čelika (debljine između 3 i 10 mm) 	<ul style="list-style-type: none"> ■ Podesite snagu stroja i/ili zamijenite kartušu ■ Pokušajte s ENP2K ili X-EDNK22 THQ 12 za pričvršćivanje na lim
	<p>Čavao se lomi</p> 	<ul style="list-style-type: none"> ■ Preslaba snaga zabijanja ■ Prelazi ograničenje za upotrebu (vrlo tvrda površina) 	<ul style="list-style-type: none"> ■ Povećajte snagu stroja i/ili kartuše ■ Upotrijebite kraći čavao ■ Upotrijebite X-ENP19 ■ Upotrijebite otporniji čavao (X-...-H) ■ Upotrijebite čavao s narebranim tijelom: X-U 15
	<p>Glava čavla prodire u materijal za pričvršćivanje (lim)</p> 	<ul style="list-style-type: none"> ■ Prevelika snaga 	<ul style="list-style-type: none"> ■ Smanjite snagu stroja ■ Upotrijebite kartušu manje snage ■ Upotrijebite čavao s glavom »Top Hat« ■ Upotrijebite čavao s podloškom (X-U ... S12)
	<p>Glava čavla je oštećena</p> 	<ul style="list-style-type: none"> ■ Prevelika snaga ■ Neodgovarajući klip ■ Dotrajao klip 	<ul style="list-style-type: none"> ■ Smanjite snagu stroja ■ Upotrijebite kartušu manje snage ■ Provjerite je li kombinacija čavla i klipa odgovarajuća ■ Zamijenite klip

* Metoda odabira čavla: što je tlačna čvrstoća betona veća, čavao mora biti kraći
 Odgovarajuća dužina (mm) $L_s = 22 + t$ (vidi tehnički list za svaki čavao)

Sustav za pričvršćivanje na plinski pogon GX 90-WF

Sustav za pričvršćivanje drvenih konstrukcija, na plinski pogon: jednostavan za upotrebu, siguran i pouzdan



Upotreba

- Pričvršćivanje drvenih zidnih konstrukcija
- Krovne letve i kontra letve
- Drvene podkonstrukcije
- Drvene oplate
- Zidne obloge
- Ograde, platforme, terase

Prednosti

- Bežična alternativa za većinu standardnih radova na drvenim konstrukcijama - zabijanje čavala dužine do 90 mm
- Odlična produktivnost zbog litij-ionske baterije velikog kapaciteta i velike zapremine spremnika
- Najsigurniji u svom razredu - štitnik na nosu stroja sprječava nenamjernu aktivaciju
- Velika preciznost pri radu zbog nosa s odličnim prijanjanjem i jednostavnog podešavanja dubine (bez alata).
- Spojiv sa standardnim, na tržištu dostupnim potrošnim materijalom - čavli u traci pod kutom od 34 stupnja

Tehnički podaci

GX 90-WF	
Najv. brzina zabijanja	1200 pričvršćenja/sat
Kapacitet spremnika (broj čavala)	84
Dimenzije (D x Š x V)	384 x 134 x 381 mm
Težina	3,7 kg
Temperaturno područje upotrebe	od -10 °C do 45 °C
Raspon duljina čavala	50 mm-90 mm
Automatski povrat klipa	Da
Suglasnosti	CE

NOVO

HILTI	1 GODINA
DOŽIVOTNI SERVIS	BEZ TROŠKOVA
Doživotno OGRANIČENI TROŠKOVI POPRAVKA	Doživotno JAMSTVO PROIZVOĐAČA



7

Informacije o proizvodu

Narudžbena oznaka	Sadržaj paketa	Broj artikla
Stroj na plinski pogon GX 90-WF	Stroj GX 90-WF, punjač C7, 2 baterije B7 i upute za upotrebu	02005916

Plinska kartuša

GC 32

Plinska kartuša za stroj za zabijanje GX 90-WF. Veliki raspon radne temperature



Upotreba

- Drvene konstrukcije

Prednosti

- Robusna plinska kartuša s dugim rokom trajanja
- Upotreba čak i pri niskim temperaturama (-10 °C)
- Glava ventila, jednostavno umetanje u stroj

Tehnički podaci

GC 32	
Kapacitet	1000 čavala
Za uporabu u kombinaciji s(a)	GX 90-WF
Zapremina	80 ml
Kemijski sastav	1-butan, propan
Ponovno punjenje	Ne
Temperaturni raspon za skladištenje	od 5 °C do 25 °C
Sigurnosne upute	Iznimno zapaljivo

NOVO

Informacije o proizvodu

Narudžbena oznaka	Pakirano po	Broj artikla
Plinska kartuša GC 32	1 kom	02005990

Pribor

NOVO

Narudžbena oznaka	Sitroj na plinski pogon GX 90-WF	Pakirano po	Broj artikla
Baterija B 7/1.5 Li-Ion	■	1 kom	02009435
Punjač C 7	■	1 kom	02009433
Komplet za čišćenje GX 90-WF	■	1 kom	02018131
»O« prsten GX 90-WF	■	1 kom	02018132
Filtar GX 90-WF_01, komplet	■	1 kom	02018134
Zaštitni poklopac GX 90-WF	■	1 kom	02018135

Čavli za stroj na plinski pogon GX 90-WF GW-WF

Čavli na papirnoj traci za upotrebu na unutarnjim drvenim konstrukcijama Klasa 1 po Eurocode 5

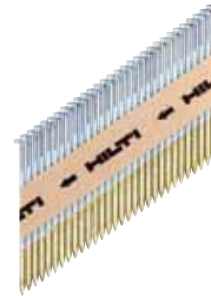

Upotreba

- Pričvršćivanje drvenih zidnih konstrukcija
- (Unutarne) drvene potkonstrukcije
- Drvene podne konstrukcije
- Zidne obloge

Tehnički podaci

GW-WF svijetli	
Konfiguracija glave	Polukružna glava
Povez	Papirni povez pod kutom od 34 stupnja
Suglasnosti	EN1995-1-1; EN14592; DIN1052-2008; NZS 3604
Osnovni materijali	Drvo

Prednosti

- Visokokvalitetan standardni čavao za upotrebu u suhim uvjetima
- Odlična svojstva zabijanja zbog geometrije stroja i papirnog vezanja čavala.
- Usklađen sa zahtjevima klase 1 po Eurocode 5
- Na raspolaganju su čavli s glatkim ili narebranim tijelom

NOVO



Potrošni materijali za sustave za pričvršćivanje drva na drvo

Narudžbena oznaka		GX 90-WF	Pakirano po	Broj artikla
Čavao	Komplet GX-WF 51x2,8 D 34 (3000) + GC 32		■ 3000 kom + 3 plinske kartuše GC 32	2083614
	Komplet GX-WF 63x2,8 D 34 (3000) + GC 32		■ 3000 kom + 3 plinske kartuše GC 32	2083615
	Komplet GX-WF 70x2,8 D 34 (3000) + GC 32		■ 3000 kom + 3 plinske kartuše GC 32	2083616
	Komplet GX-WF 75x2,8 D 34 (3000) + GC 32		■ 3000 kom + 3 plinske kartuše GC 32	2083617
	Komplet GX-WF 80x2,8 D 34 (3000) + GC 32		■ 3000 kom + 3 plinske kartuše GC 32	2083618
	Komplet GX-WF 80x3,1 D 34 (3000) + GC 32		■ 3000 kom + 3 plinske kartuše GC 32	2083619
	Komplet GX-WF 90x3,1 D 34 (3000) + GC 32		■ 3000 kom + 3 plinske kartuše GC 32	2083900
Čavao, s teksturom	Komplet GX-WF 51x2,8 RD 34 (3000) + GC 32		■ 3000 kom + 3 plinske kartuše GC 32	2083901
	Komplet GX-WF 63x2,8 RD 34 (3000) + GC 32		■ 3000 kom + 3 plinske kartuše GC 32	2083902
	Komplet GX-WF 70x2,8 RD 34 (3000) + GC 32		■ 3000 kom + 3 plinske kartuše GC 32	2083903
	Komplet GX-WF 75x2,8 RD 34 (3000) + GC 32		■ 3000 kom + 3 plinske kartuše GC 32	2083904
	Komplet GX-WF 80x2,8 RD 34 (3000) + GC 32		■ 3000 kom + 3 plinske kartuše GC 32	2083905
	Komplet GX-WF 70x3,1 RD 34 (3000) + GC 32		■ 3000 kom + 3 plinske kartuše GC 32	2083906
	Komplet GX-WF 75x3,1 RD 34 (3000) + GC 32		■ 3000 kom + 3 plinske kartuše GC 32	2083907
	Komplet GX-WF 80x3,1 RD 34 (3000) + GC 32		■ 3000 kom + 3 plinske kartuše GC 32	2083908
	Komplet GX-WF 90x3,1 RD 34 (3000) + GC 32		■ 3000 kom + 3 plinske kartuše GC 32	2083909

Čavli za stroj na plinski pogon GX 90-WF GX-WF pocinčani

Čavli povezani papirnom trakom, za upotrebu na drvenim konstrukcijama u pretežno suhim unutarnjim prostorima. Klasa 1+2 po Eurocode 5

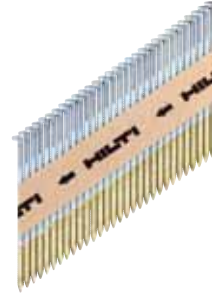

Upotreba

- Krovne letve i kontra letve
- Pričvršćivanje drvenih zidnih konstrukcija
- (Drvene) podkonstrukcije
- Krovne konstrukcije
- Krovni materijal

Prednosti

- Visokokvalitetni pocinčani čavli za upotrebu u pretežno suhim uvjetima
- Odlične karakteristike zabijanja zbog geometrije stroja i čavala povezanih papirnom trakom
- Usklađen sa zahtjevima klasa 1+2 po Eurocode 5
- Na raspolaganju su čavli s glatkim ili narebranim tijelom

Tehnički podaci

GX-WF pocinčani	
Konfiguracija glave	Polukružna glava
Povez	Papirni povez pod kutom od 34 stupnja
Antikorozivna zaštita	cink
Suglasnosti	EN1995-1-1; EN 14592; DIN1052-2008; NZS 3604
Osnovni materijali	Drvo

NOVO



Potrošni materijali za sustave za pričvršćivanje drva na drvo

Narudžbena oznaka		GX 90-WF	Pakirano po	Broj artikla
Čavao, cinčani	Komplet GX-WF 51x2,8 D 34 (3000) + GC 32		■ 3000 kom + 3 plinske kartuše GC 32	2083910
	Komplet GX-WF 63x2,8 D 34 (3000) + GC 32		■ 3000 kom + 3 plinske kartuše GC 32	2083911
	Komplet GX-WF 70x2,8 D 34 (3000) + GC 32		■ 3000 kom + 3 plinske kartuše GC 32	2083912
	Komplet GX-WF 75x2,8 D 34 (3000) + GC 32		■ 3000 kom + 3 plinske kartuše GC 32	2083913
	Komplet GX-WF 80x2,8 D 34 (3000) + GC 32		■ 3000 kom + 3 plinske kartuše GC 32	2083914
	Komplet GX-WF 75x3,1 D 34 (3000) + GC 32		■ 3000 kom + 3 plinske kartuše GC 32	2083915
	Komplet GX-WF 80x3,1 D 34 (3000) + GC 32		■ 3000 kom + 3 plinske kartuše GC 32	2083916
	Komplet GX-WF 90x3,1 D 34 (3000) + GC 32		■ 3000 kom + 3 plinske kartuše GC 32	2083917
Čavao, cinčani s teksturom	Komplet GX-WF 51x2,8 RD 34 (3000) + GC 32		■ 3000 kom + 3 plinske kartuše GC 32	2083918
	Komplet GX-WF 63x2,8 RD 34 (3000) + GC 32		■ 3000 kom + 3 plinske kartuše GC 32	2083919
	Komplet GX-WF 70x2,8 RD 34 (3000) + GC 32		■ 3000 kom + 3 plinske kartuše GC 32	2083920
	Komplet GX-WF 75x2,8 RD 34 (3000) + GC 32		■ 3000 kom + 3 plinske kartuše GC 32	2083921
	Komplet GX-WF 80x2,8 RD 34 (3000) + GC 32		■ 3000 kom + 3 plinske kartuše GC 32	2083922
	Komplet GX-WF 70x3,1 RD 34 (3000) + GC 32		■ 3000 kom + 3 plinske kartuše GC 32	2083923
	Komplet GX-WF 75x3,1 RD 34 (3000) + GC 32		■ 3000 kom + 3 plinske kartuše GC 32	2083924
	Komplet GX-WF 80x3,1 RD 34 (3000) + GC 32		■ 3000 kom + 3 plinske kartuše GC 32	2083925
Komplet GX-WF 90x3,1 RD 34 (3000) + GC 32	■ 3000 kom + 3 plinske kartuše GC 32	2083926		

Čavli za stroj na plinski pogon GX 90-WF GX-WF HDG vruće pocinčani

Čavli povezani papirnom trakom, za upotrebu u vanjskim drvenim konstrukcijama. Klasa 1+2+3 po Eurocode 5



Upotreba

- Završni radovi na krovovima (nadstrešnice, svodovi)
- Terasa, ograde
- Drvene oplata (fasada)
- Krovne konstrukcije, krovni materijal
- Druge konstrukcije

Prednosti

- Vruće pocinčani čavli za vanjsku upotrebu
- Odlična antikoroziivna zaštita zbog debelog sloja cinka (najm. 55 µm)
- Usklađen sa zahtjevima klasa 1+2+3 po Eurocode 5
- Na raspolaganju su čavli s glatkim ili narebranim tijelom

Tehnički podaci



GX-WF HDG (vruće pocinčani)	
Konfiguracija glave	Polukružna glava
Povez	Papirni povez pod kutom od 34 stupnja
Antikoroziivna zaštita	Vruće pocinčano
Suglasnosti	EN1995-1-1; EN 14592; DIN1052-2008; NZS 3604
Osnovni materijali	Drvo

NOVO



Potrošni materijali za sustave za pričvršćivanje drva na drvo

7

Narudžbena oznaka		GX 90-WF	Pakirano po		Broj artikla
Čavao, vruće cinčani s teksturom	Komplet GX-WF 51x2,8 RD 34 (3000) + GC 32 Komplet GX-WF 63x2,8 RD 34 (3000) + GC 32 Komplet GX-WF 75x2,8 RD 34 (3000) + GC 32 Komplet GX-WF 80x2,8 RD 34 (3000) + GC 32 Komplet GX-WF 63x3,1 RD 34 (3000) + GC 32 Komplet GX-WF 75x3,1 RD 34 (3000) + GC 32 Komplet GX-WF 80x3,1 RD 34 (3000) + GC 32 Komplet GX-WF 90x3,1 RD 34 (3000) + GC 32			<ul style="list-style-type: none"> ■ 3000 kom + 3 plinske kartuše GC 32 ■ 3000 kom + 3 plinske kartuše GC 32 ■ 3000 kom + 3 plinske kartuše GC 32 ■ 3000 kom + 3 plinske kartuše GC 32 ■ 3000 kom + 3 plinske kartuše GC 32 ■ 3000 kom + 3 plinske kartuše GC 32 ■ 3000 kom + 3 plinske kartuše GC 32 ■ 3000 kom + 3 plinske kartuše GC 32 	
Čavao, vruće cinčani s glatkom površinom	Komplet GX-WF 50x2,8 R 34 (2000) + GC 32 Komplet GX-WF 65x2,8 R 34 (2000) + GC 32 Komplet GX-WF 75x2,8 R 34 (2000) + GC 32		<ul style="list-style-type: none"> ■ 2000 kom + 2 plinske kartuše GC 32 ■ 2000 kom + 2 plinske kartuše GC 32 ■ 2000 kom + 2 plinske kartuše GC 32 	2083941 2083942 2083943	

Čavli za stroj na plinski pogon GX 90-WF GX-WF nehrđajući

Čavli povezani papirnom trakom, za upotrebu na drvenim konstrukcijama u korozivnim uvjetima. Klasa 1+2+3 po Eurocode 5

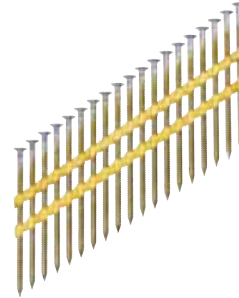

Upotreba

- Drvene oplate (fasada)
- Završni radovi na krovovima (nadstrešnice, svodovi)
- Terasa, ograde
- Krovne konstrukcije
- Druge konstrukcije

Prednosti

- Visokokvalitetni čavli od nehrđajućeg čelika za upotrebu u korozivnim uvjetima
- Na raspolaganju su dvije specifikacije za nehrđajući čelik (A2 i A4)
- Usklađen sa zahtjevima klasa 1+2+3 po Eurocode 5
- Narebrana tekstura tijela čavla za veliku čvrstinu tijekom izvlačenja
- Na raspolaganju i čavli s okruglom glavom



Tehnički podaci

GX-WF nehrđajući	
Povez	Papirni povez pod kutom od 34 stupnja
Vrsta tijela čavla	Narebrano
Suglasnosti	EN1995-1-1; EN 14592; DIN1052-2008; NZS 3604
Osnovni materijali	Drvo

NOVO



Potrošni materijali za sustave za pričvršćivanje drva na drvo

Narudžbena oznaka		GX 90-WF	Pakirano po	Broj artikla
Čavao od nehrđajućeg čelika A2 i A4			■ 1000 kom + 1 plinska kartuša GC 32	2031236
			■ 1000 kom + 1 plinska kartuša GC 32	2031237
			■ 1000 kom + 1 plinska kartuša GC 32	2031238
			■ 1000 kom + 1 plinska kartuša GC 32	2031239
			■ 1000 kom + 1 plinska kartuša GC 32	2031240
			■ 1000 kom + 1 plinska kartuša GC 32	2031241
			■ 1000 kom + 1 plinska kartuša GC 32	2031242
			■ 1000 kom + 1 plinska kartuša GC 32	2031243
			■ 1000 kom + 1 plinska kartuša GC 32	2031244
			■ 1000 kom + 1 plinska kartuša GC 32	2031245
			■ 1000 kom + 1 plinska kartuša GC 32	2031246
			■ 1000 kom + 1 plinska kartuša GC 32	2031247

Stroj za pričvršćivanje na plinski pogon GX 120

Idealan stroj za suhu montažu



Primjene

- Pričvršćivanje profila za gips-kartonske ploče na beton, opeku sa žbukom i čelik

Prednosti

- Povećan kapacitet: izdržljiv, potpuno uravnotežen, lagan i pouzdan i kod vrlo niskih temperatura.
- Samostalnost: plinski pogon koji omogućuje neovisnost od električnog napajanja i/ili baterija
- Preglednost: jedinstven indikator količine plina uvijek pokazuje preostalu količinu pogonskog plina
- Pristupačnost: kompaktan i aerodinamičan oblik omogućuje jednostavan pristup kutovima i izuzetno uskim mjestima

Tehnički podaci

	GX 120
Kapacitet spremnika (broj čavala)	40
Raspon duljina čavala	14 mm-39 mm
Osnovni materijal	Beton, opeka sa žbukom, čelik
Raspon radne temperature	-10/+45 °C
Izvor napajanja	GC 21/GC 22 (plinska kartuša za 750 čavala)
Automatski povrat klipa	Da
Dimenzije (DxŠxV)	431 x 134 x 392 mm
Težina	3,8 kg

7

HILTI	DO 2^{GODINE}
DOŽIVOTNI SERVIS	BEZ TROŠKOVA
Doživotno OGRANIČENI TROŠKOVI POPRAVKA	Doživotno JAMSTVO PROIZVOĐAČA



Informacije o proizvodu

Narudžbena oznaka	Sadržaj paketa	Pakirano po	Broj artikla
Stroj za pričvršćivanje na plinski pogon GX 120	Komplet sadrži uklonjivu potpornu nogu, set za uklanjanje zaglavljene čavala, krpu za čišćenje i upute za upotrebu – u koferu	1 kom	00274639

Stroj za pričvršćivanje na plinski pogon GX 120-ME

Neka vas zadivi njegova savršenost



Primjene

- Pričvršćivanje električnih i strojnih instalacija
- Pričvršćivanje na beton, opeku sa žbukom i čelik

Prednosti

- Najveća moguća mobilnost: stroj ne treba baterije niti električno napajanje
- Pristup i do najteže dostupnih mjesta zbog tankog dizajna
- Pouzdanost zbog sustava za ubrizgavanje plina koji jamči stalan dotok energije
- Optimalna kvaliteta pričvršćivanja: lako podesiv nos stroja i uporište za poravnanje
- Udobnost: izvlačna kuka za ljestve ili pojas

Tehnički podaci

	GX 120-ME
Kapacitet spremnika (broj čavala)	20
Raspon duljina čavala	14 mm-39 mm
Osnovni materijal	Beton, opeka sa žbukom, čelik
Raspon radne temperature	-10/+45 °C
Izvor napajanja	GC 21/GC 22 (plinska kartuša za 750 čavala)
Automatski povrat klipa	Da
Dimenzije (DxŠxV)	431 x 134 x 392 mm
Težina	3,8 kg











HILTI	DO 2² GODINE
DOŽIVOTNI SERVIS	BEZ TROŠKOVA
Doživotno OGRANIČENI TROŠKOVI POPRAVKA	Doživotno JAMSTVO PROIZVOĐAČA

















Informacije o proizvodu

Narudžbena oznaka	Sadržaj paketa	Pakirano po	Broj artikla
Stroj za pričvršćivanje na plinski pogon GX 120-ME	Komplet sadrži uklonjivu potpornu nogu, set za uklanjanje zaglavljenih čavala, krpu za čišćenje i upute za upotrebu – u koferu	1 kom	00274899

Pribor za strojeve za pričvrščivanje na plinski pogon (GX 100/GX 120)

Narudžbena oznaka	GX 120	GX 120-ME	GX 100	GX 100-E	Pakirano po	Broj artikla
Potporna stroja X-100 SL 			■	■	1 kom	00378587
Potporna noga GX 120 SL Nastavak za pravokutno postavljanje stroja 	■	■			1 kom	00039550
Potporna stroja GX 120 TS Za uporište prilikom odlaganja na pod 	■	■			1 kom	00039548
Plinska kartuša GC 11 			■	■	1 kom	00387624
Plinska kartuša GC 22 	■	■			1 kom	00386341
Nos stroja X-100 TN Nos stroja za suhu montažu 			■		1 kom	00378588
Nos stroja X-100-E TN Nos stroja za elektroinstalatere 				■	1 kom	00285832
Spremnik za čavle X-100 GM20 			■	■	1 kom	00285835
Spremnik za čavle X-100 GM40 			■	■	1 kom	00378586
Spremnik za čavle X-120 GM20 	■	■			1 kom	00388798
Spremnik za čavle X-120 GM40 	■	■			1 kom	00388797
Set za izbijanje čavala X-120 NP 	■	■			1 kom	00039552
Vodilica za čavle X-120-ME TN Nos stroja za elektroinstalacije 	■	■			1 kom	00039536
Vodilica za čavle X-120 TN Nos stroja za suhu montažu 	■	■			1 kom	00039535
Zaštitne naočale PP EY-GU C HC/AF 	■	■	■	■	1 kom	02065445
Zaštitne naočale PP EY-GU G HC/AF 	■	■	■	■	1 kom	02065446
Zaštitne naočale PP EY-GU C HC/AF -plave 	■	■	■	■	1 kom	02065447
Držać podloške XG 100 WH 			■	■	1 kom	00284483
Držać podloške XG 120 WH Za metalnu podlošku 	■	■			1 kom	00039619
Kofer GX 100-E 			■	■	1 kom	00285800
Kofer GX 120 tip 39 	■	■			1 kom	00274005

Potrošni material za strojeve za pričvrščanje na plinski pogon (GX 100/GX 120)

Narudžbena oznaka			GX 100 GX 100-E	GX 120 GX 120-ME	Pakirano po (kom)		Broj artikla
Čavli za spremnik, za čelik	X-EGN 14 MX		■	■	750		00340231
Čavli za spremnik, za tvrdi beton	X-GHP 18 MX X-GHP 20 MX		■	■	750		00340228 00285724
Čavli za spremnik, za beton	X-GN 20 MX X-GN 27 MX X-GN 32 MX X-GN 39 MX		■ ■ ■ ■	■ ■ ■ ■	750		00340232 00340230 00340233 00340234
Metalne objumice	X-FB 8 MX X-FB 11 MX X-FB 16 MX X-FB 20 MX X-FB 22 MX X-FB 25 MX X-FB 28 MX X-FB 32 MX X-FB 40 MX		■ ■ ■ ■ ■ ■ ■ ■ ■	■ ■ ■ ■ ■ ■ ■ ■ ■	200 200 200 200 200 200 200 200 200		00286797 00286798 00286799 00286800 00286801 00286802 00286803 00286804 00286805
Elektro objumice plastične, zatvorene	X-EKSC 16 MX X-EKSC 20 MX X-EKSC 25 MX X-EKSC 32 MX X-EKSC 40 MX		■ ■ ■ ■ ■	■ ■ ■ ■ ■	100 100 100 100 50		00274083 00274086 00274087 00386469 00386470
Elektro objumice plastične	X-EKS 16 MX X-EKS 20 MX X-EKS 25 MX X-EKS 32 MX X-EKS 40 MX		■ ■ ■ ■ ■	■ ■ ■ ■ ■	100 100 100 100 100		00285719 00285720 00285721 00285722 00285723
Objumice od metala	X-EMTSC 1/2" MX X-EMTSC 3/4" MX X-EMTSC 1" MX		■ ■ ■	■ ■ ■	100 100 100		00228338 00228339 00228340
Stezaljke kabela, plastične	X-EKB 4 MX X-EKB 8 MX X-EKB 16 MX X-EKB 4 FR* MX X-EKB 8 FR* MX X-EKB 16 FR* MX		■ ■ ■ ■ ■ ■	■ ■ ■ ■ ■ ■	100 100 25 100 100 25		00285712 00285713 00285714 00285715 00285716 00285717
Plastični držači kabelskih vezica	X-ECT MX X-ECT UV MX X-ECT FR* MX		■ ■ ■	■ ■ ■	100 100 100		00285709 00285710 00285711
Kabelske vezice	ECT-F 265/9 ECT-F 360/9 ECT-F 500/9		■ ■ ■	■ ■ ■	100 100 100		00409409 00409410 00409411
Element za montažne kanale i kutije	X-ET MX		■	■	250		00285718
Stropni ovjes	X-CC MX		■	■	100		00228342
Stropni ovjes za navojne šipke	X-HS M6 MX X-HS M8 MX		■ ■	■ ■	100 100		00272073 00273368
Tekstilna traka (5 kolutova po 10 m)	X-TT 19		■	■	50 metara		00362096

*FR = vatrootporno

Sustav za pričvršćivanje na barutni pogon: Komplet X-BT DX 351 BTG

Idealan sustav protiv korozije, ne oštećuje površine



Primjene

- Pričvršćivanje na konstrukcijski čelik s minimalnom debljinom do 8 mm bez prolaznih rupa
- Prikladan za pričvršćivanje u korozivnim okolinama
- Idealan za upotrebu u petrokemijskoj, pomorskoj i »off-shore« industriji

Prednosti

- Nakon upotrebe nije potrebno štiti površine, jer nema proboja od prolazne rupe
- Jedan jedini izvođač može namjestiti 100 čavala s navojem na sat
- Velika otpornost zbog nehrđajućeg čelika A4 (AISI 316)
- Povećana nosivost i otpornost na izvlačenje jednake kao i kod većine konvencionalnih tehnologija ili ih čak premašuju
- Jednostavno korištenje, bez električnih kabela ili teških strojeva

Tehnički podaci

DX 351	
Težina	2 kg
Dimenzije (DxŠxV)	404 x 56 x 162 mm
Regulacija snage	Da
Tip vodilice (glave)	Za pojedinačne čavle
Izvor napajanja	Kartuše s barutom
Automatski povrat klipa	Da
Vrsta kartuše	6.8/11

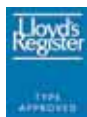

Doživotni servis ne obuhvaća potrošni materijal, npr. klipove i zaustavni prsten

Za dodatne informacije o sustavu nazovite HILTI centar



Stroj za pričvršćivanje na barutni pogon DX 460 MX

Kad je brzina na prvom mjestu!



Primjene

- Stroj je izuzetno pouzdan i učinkovit za izvođenje brojnih aplikacija
- Pričvršćivanje betonskih oplata i univerzalno pričvršćivanje
- Pričvršćivanje zaštitnih ograda na gradilištima
- Pričvršćivanje potpornih elemenata

Prednosti

- Pouzdanost: optimalna konstrukcija stroja i spremnika za čavle jamči dug životni vijek proizvoda
- Nevjerojatna svestranost: stroj za višenamjensku upotrebu u građevinarstvu
- Jednostavnost: stroj za pričvršćivanje DX 460 možete brzo sastaviti i rastaviti, bez problema i dodatnih pomagala
- Čišćenje i održavanje vrlo su jednostavni i brzi

Tehnički podaci

	DX 460 MX
Regulacija snage	Da
Kapacitet spremnika (broj čavala)	10
Raspon duljina čavala	15 mm-72 mm
Osnovni materijal	Beton, čelik
Izvor napajanja	Kartuše s barutom
Vrsta kartuše	6.8/11
Automatski povrat klipa	Da
Boja/snaga kartuše	zelena, žuta, crvena, crna
Dimenzije (DxŠxV)	475 x 72 x 180 mm
Težina	3,5 kg



Doživotni servis ne obuhvaća potrošni materijal, npr. klipove i zaustavne prstenove

Informacije o proizvodu

Narudžbena oznaka	Sadržaj paketa	Pakirano po	Broj artikla
Stroj za pričvršćivanje DX 460 MX 72	Komplet sadrži set za čišćenje, sprej za čišćenje/podmazivanje i upute za upotrebu – u koferu	1 kom	00371673
Stroj za pričvršćivanje DX 460 KIT	Komplet sadrži spremnik MX 72, standardnu vodilicu X-460-P8, klip X-460-P8, vodilicu za izolaciju X-460 F-IEL, klip za izolaciju X-460 P-IEL, set za čišćenje, sprej za čišćenje/podmazivanje i upute za upotrebu – u koferu	1 kom	00414442

Stroj je isporučiv i bez doživotnog servisa. Upitajte ovlaštenog prodajnog savjetnika ili nazovite našu centralu.

Stroj za pričvršćivanje na barutni pogon DX 460-IE

Savršeno rješenje za pričvršćivanje izolacije



Primjene

- Pričvršćivanje toplinske i zvučne izolacije debljine 25-140 mm na beton, čelik ili zidove sa žbukom
- Kompozitna toplinska izolacija (vanjske fasade)
- Izolacija pregradnih zidova
- Izolacija garaža, stropova, podruma, unutarnjih podrumskih zidova

Prednosti

- Jedan stroj za sve pričvršne elemente X-IE
- Rad je zbog ergonomске konstrukcije i gumiranog rukohvata ugodan i nakon puno radnih sati
- Jednostavno čišćenje i održavanje, ne zahtjeva puno vremena
- Jednostavno sastavljanje i rastavljanje stroja

Tehnički podaci

	DX 460-IE
Regulacija snage	Da
Raspon duljina elemenata	25 mm-140 mm
Osnovni materijal	Beton, čelik
Izvor napajanja	Kartuše s barutom
Vrsta kartuše	6.8/11
Automatski povrat klipa	Da
Boja/snaga kartuše	zelena, žuta, crvena, crna
Dimenzije (DxŠxV)	550 x 72 x 180 mm
Težina	3,85 kg



Doživotni servis ne obuhvaća potrošni materijal, npr. klipove i zaustavni prsten



7

Informacije o proizvodu

Narudžbena oznaka	Sadržaj paketa	Pakirano po	Broj artikla
Stroj za pričvršćivanje DX 460 IE	Komplet sadrži set za čišćenje, sprej za čišćenje/podmazivanje i upute za upotrebu – u koferu	1 kom	00377790
Stroj za pričvršćivanje DX 460 KIT	Komplet sadrži spremnik MX 72, standardnu vodilicu X-460-P8, klip X-460-P8, vodilicu za izolaciju X-460 F-IEL, klip za izolaciju X-460 P-IEL, set za čišćenje, sprej za čišćenje/podmazivanje i upute za upotrebu – u koferu	1 kom	00414442

Stroj je isporučiv i bez doživotnog servisa. Upitajte ovlaštenog prodajnog savjetnika ili nazovite našu centralu.

Stroj za pričvršćivanje na barutni pogon DX 460-F8

Svestranost i prilagodljivost bez konkurencije



Primjene

- Brzo i vrlo kvalitetno pričvršćivanje
- Pričvršćivanje vodova i cijevi
- Polaganje pojedinačnih električnih kabela ili kabelskih snopova
- Ovjesi, i s navojnim šipkama
- Pričvršćivanje čavala i čavala s navojem

Prednosti

- Jedan stroj za sve vrste pričvršćivanja
- Rad je zbog ergonomске konstrukcije i gumiranog rukohvata ugodan i nakon puno radnih sati
- Vrlo malo rada sa čišćenjem i održavanjem, jednostavna upotreba
- Produžetak za brzo i lako pričvršćivanje na stropu
- Jednostavno sastavljanje i rastavljanje

Tehnički podaci

DX 460-F8	
Regulacija snage	Da
Vrsta vodilice	Za pojedinačne čavle / čavle sa navojem
Raspon duljina čavala	12 mm-72 mm
Osnovni materijal	Beton, čelik
Izvor napajanja	Kartuše s barutom
Vrsta kartuše	6.8/11
Automatski povrat klipa	Da
Boja/snaga kartuše	zelena, žuta, crvena, crna
Dimenzije (DxŠxV)	458 x 72 x 180 mm
Težina	3,3 kg



Doživotni servis ne obuhvaća potrošni materijal, npr. klipove i zaustavni prsten

Informacije o proizvodu

Narudžbena oznaka	Sadržaj paketa	Pakirano po	Broj artikla
Stroj za pričvršćivanje DX 460 F8	Komplet sadrži set za čišćenje, sprej za čišćenje/podmazivanje i upute za upotrebu – u koferu	1 kom	00305172
Stroj za pričvršćivanje DX 460 KIT	Komplet sadrži spremnik MX 72, standardnu vodilicu X-460-P8, klip X-460-P8, vodilicu za izolaciju X-460 F-IEL, klip za izolaciju X-460 P-IEL, set za čišćenje, sprej za čišćenje/podmazivanje i upute za upotrebu – u koferu	1 kom	00414442

Stroj je isporučiv i bez doživotnog servisa. Upitajte ovlaštenog prodajnog savjetnika ili nazovite našu centralu.

Brzo i sigurno. Svuda.

Pričvršćivanje rešetaka nikad nije bilo tako jednostavno. Rješenje Hilti za veliku djelotvornost, prilagođeno specifičnim zahtjevima projekta.

Inovativni sustavi za pričvršćivanje rešetaka Hilti štede vrijeme i smanjuju troškove montaže. Montaža je brža, jednostavnija i mnogo sigurnija.



X-GR RU

Brzina: Predmontirana sedlasta podloška povećava produktivnost i s modelom stroja DX 460-GR, koji je u cjelini automatski, možete napraviti i do 240 pričvršćivanja na sat!

Praktičnost: visina rešetke navedena je na krilu uklonjive pločice za pričvršćivanje, a može se ponovno upotrijebiti

Kvaliteta pričvršćenja: pomagalo za potporu omogućava pričvršćivanje pod kutom 90°.



Čavao sa navojem X-BT i priрубnica X-FCM-R

Čvrstoća i pouzdanost: brtvjena podloška X-BT sprječava koroziju strukture, a njezina antirotacijska rebra pružaju otpornost na vibracije.

Učinkovitost: Čavao sa navojem X-BT možete pričvrstiti i na čelik (> 8 mm), bez prolazne rupe. Zbog toga nema potrebe za dodatnom obradom pričvršćenja.



Stremen X-MGR

Samo jedan monter može ga jednostavno namjestiti, s gornje strane izravno na rešetku. Spojiv s rešetkama 30 x 30 mm.

























Praktičnost i jednostavna upotreba:

- pričvršćivanje standardnim zavrtačem
- ne trebate dodatni alat
- jedan proizvod je prikladan za različite debljine rešetaka
- mogućnost demontaže i ponovne upotrebe
- predmontirano: ne trebate sastavljati proizvod prije montaže
- brza montaža: do 180 pričvršćenja na sat.









Tehnički podaci

	X-GR RU	X-BT i X-FCM-R	X-MGR
Materijali	Čavao od nehrđajućeg čelika A4, priрубnica s presvlakom do 45 µm HDG	Čavao s navojem i priрубnica od nehrđajućeg čelika A4	Vruće pocinčano, 60 µm
Mogućnosti primjene	na otvorenom, do srednje korozivna okolina; nije za upotrebu na »off-shore« platformama	»off-shore« platforme	Debljina osnovnog materijala: 3-25 mm
Preporučena vlačna opterećenja (N_{prep})	0,8 kN	1,0 kN	0,6 kN
Visina rešetke	25-40 mm	25-50 mm	25-40 mm
Zatezni moment (T_{prep})	3-5 Nm	5-8 Nm	5-8 Nm
Preporučeni DX stroj	DX 460-GR	DX 351-BTG	
Preporučena kartuša	crna	smeđa, za veliku preciznost	

Pribor za strojeve za pričvrščivanje na barutni pogon (DX 460)

















	DX 460 MX	DX 460 F8	DX 460 GR	DX 460 IE		Pakirano po	Broj artikla
Narudžbena oznaka							
Spremnik za čavle MX 72 Za čavle za spremnik duljine do 72 mm		■				1 kom	00370844
Pomagalo za centriranje X-460-F8GR-CD25 Za rešetke				■		1 kom	00386010
Pomagalo za centriranje X-460-F8GR-CD30 Za rešetke				■		1 kom	00386011
Vodilica (glava) za čavle X-460-F8 Za klip X-460-P8			■			1 kom	00304529
Vodilica (glava) za čavle X-460 F8GR Za čavle s navojem P8			■			1 kom	00386012
Vodilica (glava) X-460-F8N10 Vodilica za čavle i čavle s navojem, 10 mm			■			1 kom	00304531
Vodilica (glava) X-460-F8N15 Vodilica za čavle i čavle s navojem, 15 mm			■			1 kom	00304530
Vodilica (glava) za čavle X-460-F8SS Vodilica za sprječavanje drobljenja betona 8 mm		■	■			1 kom	00373318
Vodilica (glava) za čavle X-460-F8S12 Ravna vodilica za čavle, podloška do 12 mm		■	■			1 kom	00373317
Vodilica (glava) X-460-F10 Za čavle i čavle s navojem do 10 mm			■			1 kom	00373319
Vodilica (glava) X-460-F10SS Vodilica za sprječavanje drobljenja betona, 10 mm			■			1 kom	00373320
Vodilica za izolaciju X-460 FIE-L Za pričvrščivanje izolacije						1 kom	00377812
Vijčani nastavak S-B HEX5 Za element X-FCM				■		1 kom	00080223
Vijčani nastavak S-B HEX6 Za elemente X-MGR i X-GRRU				■		1 kom	00385928
Stabilizator Za X-EKB i X-ECH			■			1 kom	00304285
Klip X-460-P8 Standard za X-U, X-C, X-FS, X-CR i X-U MX, X-C MX, X-CT MX (do 72 mm)		■	■			1 kom	00373297
Klip X-460-P10 Za čavle s navojem M10			■			1 kom	00373300
Klip X-460-PGR Za vodilicu za čavle X-460-GR				■		1 kom	00305448
Klip X-460-Kwik Kwik			■			1 kom	00304532
Klip X-460 PIE-L Za pričvrščivanje izolacije, za vodilicu X-460-FIEL					■	1 kom	00377813
Držać podloške X-460-WH23/36		■	■			1 kom	00373331
Produžetak X-PT 460 7FT, komplet Za DX 460 i DX 462 do 2,1 m		■	■			1 kom	00371661
Produžetak X-PT 460 5', komplet Za DX 460 i DX 462 do 1,5 m		■	■			1 kom	00370830
Držać za stroj X-PT 460, komplet Držać za stroj za pričvrščivanje na stropu, za DX 460 i DX 462		■	■			1 kom	00371663
Zaustavni prsten X-460-B		■	■	■	■	1 kom	00373330

Potrošni material za strojeve za pričvrščivanje na barutni pogon

Narudžbena oznaka			DX 36M	DX A41	DX 351 F8	DX 351 MX	DX 450	DX 460 IE	DX 460 F8	DX 460 MX	DX 351 BTG	DX 462 F8	DX 460/462 F8S12	Pakirano po (kom)	Broj artikla	
Čavli za beton s mekanom podloškom	X-SW 30 C37				■				■			■		500	00040614	
	X-SW 30 C47		■					■			■		400	00040615		
	X-SW 30 C62		■						■			■		400	00040616	
	X-SW 60 C37		■						■			■		150	00040617	
	X-SW 60 C47		■						■			■		100	00040618	
Čavli za oplaste za beton ⁽¹⁾	X-CT 47 MX									■				1000	00383588	
	X-CT 52 MX								■				1000	00383589		
	X-CT 62 MX									■				100	00383576	
	X-CT 62 MX									■				1000	00383591	
	X-CT 62 MX									■				100	00383579	
Nosачi za pričvrščivanje izolacije na beton i čelik ⁽¹⁾	X-IE 6-25							■						300	00283990	
	X-IE 6-30						■						300	00283991		
	X-IE 6-35						■							300	00283992	
	X-IE 6-40						■							300	00376466	
	X-IE 6-50						■							300	00376468	
	X-IE 6-60						■							300	00376469	
	X-IE 6-70						■							200	00376470	
	X-IE 6-80						■							200	00376472	
	X-IE 6-90						■							200	00376473	
	X-IE 6-100						■							200	00376474	
	X-IE 6-120						■							150	00376475	
	X-IE 6-140						■							100	00283339	
Univerzalni čavli za beton i čelik sa X-460-F10	DS 42 P10*		■						■					100	00046160	
	DS 47 P10*		■						■					100	00046161	
	DS 62 P10*		■							■					100	00046164
	DS 82 P10*		■							■					1500	00046166
Univerzalni čavli za čelik	ENK 16 S12					■								100	00041503	
	ENK 19 S12					■								100	00041505	
	ENK 22 S12					■									100	00041507
Univerzalni čavli za čelik	ENKK 20 S12					■							100	00088604		
Univerzalni čavli za beton i čelik	NK 22 S12					■								100	00041057	
	NK 27 S12					■								100	00041058	
	NK 32 S12					■								100	00041059	
	NK 37 S12					■								100	00041060	
	NK 42 S12					■								100	00041061	
	NK 47 S12					■								100	00041062	
	NK 54 S12					■								100	00041070	
	NK 62 S12					■								100	00041064	
	NK 72 S12					■								100	00041065	
Univerzalni čavli od nehrđajućeg čelika za beton i čelik	X-CR 14 D12					■								100	00244601	
	X-CR 14 P8		■						■			■		100	00306701	
	X-CR 16 P8		■							■			■		100	00247356
	X-CR 24 P8		■							■			■		100	00247359
	X-CR 34 P8		■							■			■		100	00247361
	X-CR 54 P8		■							■			■		100	00247429
Univerzalni čavli za beton	X-C 22 P8		■						■					100	00388534	
	X-C 27 P8		■	■					■					100	00388535	
	X-C 32 P8		■	■						■		■		100	00388536	
	X-C 37 P8		■	■						■		■		100	00388537	
	X-C 42 P8		■	■						■		■		100	00388538	
	X-C 47 P8		■	■						■		■		100	00388539	
	X-C 52 P8		■	■						■		■		100	00388540	
	X-C 62 P8		■	■						■		■		100	00388541	
	X-C 72 P8		■	■						■		■		100	00388542	
	X-C 82 P8		■	■						■		■		100	00360930	
	X-C 97 P8		■	■						■		■		100	00360931	
	X-C 117 P8		■	■						■		■		100	00360933	

* Za upotrebu s vodilicom za čavle F10 i klipom P10
 (1) Više detalja o ovim proizvodima potražite od stranice 317 nadalje

Potrošni materijal za strojeve za pričvršćivanje na barutni pogon

Narudžbena oznaka		DX 36M	DX 441	DX 351 F8	DX 351 MX	DX 450	DX 460 IE	DX 460 F8	DX 460 MX	DX 351 BTG	DX 462 F8	DX 460/462 F8S12	Pakirano po (kom)	Broj artikla
Čavli za spremnik, za beton ⁽¹⁾	X-C 20 MX				■				■				100	00388518
	X-C 27 MX				■				■				100	00388519
	X-C 32 MX								■				100	00388520
	X-C 37 MX								■				100	00388521
	X-C 42 MX								■				100	00388522
	X-C 47 MX								■				100	00388523
	X-C 52 MX								■				100	00388524
	X-C 62 MX								■				100	00388525
X-C 72 MX								■				100	00388526	
Univerzalni čavao za beton Pričvršćivanje tankog lima na beton	X-C 27 P8 TH		■	■				■			■		100	00388508
Čavli za beton s predmontiranom podloškom (2) S okruglom podloškom za upotrebu u tunelima, upotreba s gumenom podloškom PVC X-TW80	X-C 27 P8 S23			■				■		■			100	00388548
	X-C 32 P8 S23			■				■		■			100	00388549
	X-C 37 P8 S23			■				■		■			100	00388550
	X-C 42 P8 S23			■				■		■			100	00388551
	X-C 47 P8 S23			■				■		■			100	00388552
X-C 37 P8 S23 T ⁽²⁾			■				■		■			1000	00034457	
Čavli za beton s predmontiranom podloškom	X-C 37 P8 S36			■				■					1000	00388553
	X-C 52 P8 S36							■					1000	00388554
	X-C 62 P8 S36							■					1000	00388555
Univerzalni čavli ⁽¹⁾ Pričvršćivanje lima na čelik	X-U 15 MX SP				■			■					100	00383466
	X-U 16 MX				■			■					100	00237344
	X-U 19 MX				■			■					100	00237345
Univerzalni čavli ⁽¹⁾ Pričvršćivanje lima na beton	X-U 22 MX				■			■					100	00237346
	X-U 27 MX				■			■					100	00237347
	X-U 32 MX							■					100	00237348
Univerzalni čavli ⁽¹⁾ Mekani materijali/drvo na beton/čelik	X-U 37 MX							■					100	00237349
	X-U 42 MX							■					100	00237350
Univerzalni čavli ⁽¹⁾ Drvo na beton/čelik	X-U 47 MX							■					100	00237351
	X-U 52 MX							■					100	00237352
	X-U 57 MX							■					100	00237353
	X-U 62 MX							■					100	00237354
	X-U 72 MX							■					100	00237356
Univerzalni čavli Lim na čelik (** = tanak lim)	X-U 15 P8 TH**		■	■				■		■			100	00237328
	X-U 16 P8		■	■				■		■			100	00237330
	X-U 19 P8		■	■				■		■			100	00237331
Univerzalni čavli Lim na beton	X-U 22 P8		■	■				■		■			100	00237332
	X-U 27 P8		■	■				■		■			100	00237333
Univerzalni čavli Mekani materijali/drvo na beton/čelik	X-U 32 P8		■	■				■		■			100	00237334
	X-U 37 P8		■	■				■		■			100	00237335
Univerzalni čavli Drvo na beton/čelik	X-U 42 P8		■	■				■		■			100	00237336
	X-U 47 P8		■	■				■		■			100	00237337
	X-U 52 P8		■	■				■		■			100	00237338
	X-U 57 P8		■	■				■		■			100	00237339
	X-U 62 P8		■	■				■		■			100	00237340
X-U 72 P8		■	■				■		■			100	00237342	
Univerzalni čavli (s podloškom promjera 12 mm) Pričvršćivanje na čelik	X-U 16 S12										■		100	00237357
	X-U 19 S12										■		100	00237358
Univerzalni čavli Pričvršćivanje na beton	X-U 22 S12										■		100	00237359
	X-U 27 S12										■		100	00237360
	X-U 32 S12										■		100	00237361
Univerzalni čavli (s podloškom promjera 15 ili 36) na beton	X-U 27 P8 S15		■	■				■		■			100	00237371
	X-U 32 P8 S15		■	■				■		■			100	00237372
	X-U 32 P8 S36		■	■				■		■			100	00237374
	X-U 52 P8 S36		■	■				■		■			100	00237376
	X-U 72 P8 S36		■	■				■		■			100	00237379

(1) Više detalja o ovim proizvodima potražite od stranice 317 nadalje

Potrošni material za strojeve za pričvrščivanje na barutni pogon

Narudžbena oznaka		DX 36M	DX A41	DX 351 F8	DX 351 MX	DX 450	DX 460 IE	DX 460 F8	DX 460 MX	DX 351 BTG	DX 462 F8	DX 460/462 F8S12	Pakirano po (kom)	Broj artikla
Ovjesni elementi	X-HS M6 U19 P8 S15	■	■	■				■		■			100	00386213
	X-HS M8 U19 P8 S15	■	■	■				■		■			100	00386214
	X-HS M10 U19 P8 S15	■	■	■				■		■			100	00386215
	X-HS M6 U22 P8 S15	■	■	■				■		■			100	00386218
	X-HS M8 U22 P8 S15	■	■	■				■		■			100	00386219
	X-HS M6 U27 P8 S15	■	■	■				■		■			100	00386223
	X-HS M8 U27 P8 S15	■	■	■				■		■			100	00386224
	X-HS M10 U27 P8 S15	■	■	■				■		■			100	00386225
	X-HS M8 U32 P8 S15	■	■	■				■		■			400	00361789
	X-HS M10 U32 P8 S15	■	■	■				■		■			400	00361790
Mekana podloška	X-SW 30	■	■	■				■		■			500	00371370
	X-SW 60	■	■	■				■		■			500	00371371
Podloške	R23	■	■	■	■	■	■	■	■				100	00051731
	R36	■	■	■	■	■	■	■	■				50	00051741
	R36 0.6	■	■	■	■	■	■	■	■				500	00284534
Gumena podloška PVC (za tunele) <small>(2) Najmanjša količina za narudžbu: 7200 kom</small>	X-TW 80 ⁽²⁾	■	■	■	■	■	■	■	■				300	00362672
Odstojnik za oplate	X-FS MX			■				■					100	00408022
Jednostruke čelične objumice	X-FB 8 C27	■	■	■				■		■			100	00401258
	X-FB 11 C27	■	■	■				■		■			100	00401259
	X-FB 13 C27	■	■	■				■		■			100	00401260
	X-FB 16 C27	■	■	■				■		■			100	00401261
	X-FB 18 C27	■	■	■				■		■			100	00401262
	X-FB 20 C27	■	■	■				■		■			100	00401263
	X-FB 22 C27	■	■	■				■		■			100	00401264
	X-FB 24 C27	■	■	■				■		■			100	00401265
	X-FB 25 C27	■	■	■				■		■			100	00401266
	X-FB 28 C27	■	■	■				■		■			100	00401267
	X-FB 32 C27	■	■	■				■		■			100	00401268
	X-FB 35 C27	■	■	■				■		■			100	00401269
	X-FB 40 C27	■	■	■				■		■			100	00401270
	X-FB 50 C27	■	■	■				■		■			50	00401271
Dvostruke čelične objumice	X-DFB 18 C27	■	■	■				■		■			100	00401275
	X-DFB 20 C27	■	■	■				■		■			100	00401278
	X-DFB 24 C27	■	■	■				■		■			100	00401276
	X-DFB 28 C27	■	■	■				■		■			100	00401280
	X-DFB 35 C27	■	■	■				■		■			100	00401281
Elementi za montažne kanale	X-ET DNIK-H 27	■	■	■				■		■			100	00251705
Jednostruke objumice bez čavla	FB 24	■	■	■				■					200	00053084
	FB 28	■	■	■				■					200	00053086
Dvostruke objumice bez čavla	DFB 24	■	■	■				■					100	00026995
Stezaljka kabela	X-EKB 8 U37			■				■		■			100	00386231
	X-EKB 16 U37			■				■		■			50	00386232
Držac snopa kabela	X-ECH-S U37			■				■		■			100	00386235
	X-ECH-M U37			■				■		■			100	00386236
	X-ECH-L U37			■				■		■			50	00386237
Stabilizator	X-EF							■					1	00304285

Potrošni material za stroje za pričvrščanje na barutni pogon

Narudžbena oznaka		DX 36M	DX A41	DX 351 F8	DX 351 MX	DX 450	DX 460 IE	DX 460 F8	DX 460 MX	DX 351 BTG	DX 462 F8	DX 460/462 F8S12	Pakirano po (kom)	Broj artikla
Ovjesni elementi	X-CC U16 P8	■	■	■				■			■		100	00386228
	X-CC NK32 D12					■							100	00299933
	X-CC U27 P8	■	■	■				■			■		100	00386230
Čavli s navojem, za beton M6	X-M6-8-27 FP8	■	■	■				■					100	00306082
	X-M6-11-27 FP8	■	■	■				■					100	00306077
	X-M6-20-27 FP8	■	■	■				■					100	00306079
	X-M6-11-27 D12					■							100	00306055
	X-CR M6-22-27 FP8	■	■	■				■					100	00257188
Čavli s navojem, za beton M8	X-M8-15-27 P8	■	■	■				■					200	00306092
	X-M8-15-42 P8	■	■	■				■					100	00306094
	X-M8-20-32 P8					■							100	00306096
Čavli s navojem, za testiranje štrcanog betona M6	X-M8-15-27 D12					■							100	00306097
	X-M6-8-52 D12					■							100	00306050
	X-M6-8-72 D12					■							100	00306051
	X-M6-8-95 D12					■							200	00306052
Čavli s navojem, za čelik M6	X-EM6H-11-9 FP8	■	■	■				■					100	00271963
	X-EM6H-20-9 FP8	■	■	■				■					100	00271961
	X-CR M6-11-12 FP8	■	■	■				■					100	00255902
	X-CR M6-22-12 FP8	■	■	■				■					100	00255903
	X-EM8H-11-12 P8	■	■	■				■					100	00271983
Čavli s navojem, za čelik M8	X-EM8H-15-12 P8	■	■	■				■					100	00271981
	X-EM8H-15-12 P12					■				■			100	00271979
	X-CR M8-11-12 P8	■	■	■				■		■			100	00255908
Čavli s navojem, za čelik M10	X-CR M8-22-12 P8	■	■	■				■		■			100	00255909
	X-EM10H-24-12 P10*							■					100	00271984
Čavli s navojem, za čelik	X-BT M8-15-6 SN12									■			1	00377074
	X-BT M10-24-6 SN12									■			1	00377078
Čavli s navojem, DX Kwik	X-M8H 15-37-P8							■					100	00026352
	X-M8H 25-37-P8							■					100	00020064
	X-CR M8-14-42 P8							■					100	00255911
	X-CR M8-22-42 P8							■					100	00255910
Ovjesni elementi za DX Kwik	X-HS M8-DKH 48 P8 S15							■					100	00299697
	X-HS M10-DKH 48 P8 S15							■					100	00299698
	X-CC DKH 48 P8 S15							■					100	00299937
Pribor za DX Kwik	TX-C5/23 svrdlo							■					1	00061787
	TX-C5/18 svrdlo							■					1	00061793
	X 460-P Kwik klip							■					1	00304532
	X 460 Zaustavni prsten						■	■	■				1	00373330
Mazivo - sprej	Sprej Hilti 66 ml	■	■	■	■	■	■	■	■	■	■	■	1	00308976
	Sprej Hilti 300 ml	■	■	■	■	■	■	■	■	■	■	■	1	00314648
Čiščenje	Ravna četka 3/T69	■	■	■	■	■	■	■	■	■	■	■	1	00003206
	Okrugla četka 37	■	■	■	■	■	■	■	■	■	■	■	1	00003866
	Komplet	■	■	■	■	■	■	■	■	■	■	■	1	00372810
	X-460-CLEAN	■	■	■	■	■	■	■	■	■	■	■		

* Za upotrebu s vodilicom za čavle F10 i klipom P10

Čavli za oplata X-CT MX

Savršeni čavli za privremeno pričvršćivanje



Primjene

- Privremeno pričvršćivanje dasaka za betonske oplata

Prednosti

- 3 unaprijed određene točke prijeloma za lakše uklanjanje daske
- Tanka glava omogućava lakše uklanjanje dasaka pri rastavljanju betonskih oplata, bez oštećenja površine betona

Tehnički podaci

X-CT MX	
Osnovni materijal	Beton
Promjer glatkog tijela	3,7 mm
Konfiguracija glave	Tanka glava

Informacije o proizvodu

Narudžbena oznaka	Osnovni materijal	Promjer glatkog tijela	Duljina glatkog tijela	Pakirano po	Broj artikla
Čavao za oplata X-CT 47 MX	Beton	3,7 mm	47 mm	1000 kom	00383588
Čavao za oplata X-CT 52 MX	Beton	3,7 mm	47 mm	100 kom	00383576
Čavao za oplata X-CT 52 MX	Beton	3,7 mm	52 mm	1000 kom	00383589
Čavao za oplata X-CT 62 MX	Beton	3,7 mm	62 mm	100 kom	00383579
Čavao za oplata X-CT 62 MX	Beton	3,7 mm	62 mm	1000 kom	00383591



Za detaljnije informacije o strojevima za upotrebu s tim proizvodima pogledajte

Stranice od 308 nadalje

Elementi za pričvršćivanje toplinske i zvučne izolacije na beton i čelik X-IE 6, X-IE 9

Najveća produktivnost kod pričvršćivanja izolacije



Primjene

- Pričvršćivanje izolacijskih ploča
- Kompozitni paneli
- Mekana izolacija

Prednosti

- Pričvršćenje u jednom jednostavnom koraku
- Sigurno i brzo pričvršćivanje
- Promjer glave elementa 60 mm za veću izvlačnu čvrstoću

Tehnički podaci

X-IE 6, X-IE 9	
Osnovni materijal	Beton/čelik
Promjer glatkog tijela	4,0 mm

Informacije o proizvodu

Narudžbena oznaka		DX 460-IE	DX 460 MX 72	Pakirano po	Broj artikla
Držač izolacije X-IE 6 (za beton i čelik)	X-IE 6-25	■		300 kom	2041714
	X-IE 6-30	■		300 kom	2041715
	X-IE 6-35	■		300 kom	2041716
	X-IE 6-40	■		300 kom	2041717
	X-IE 6-50	■		300 kom	2041718
	X-IE 6-60	■		300 kom	2041719
	X-IE 6-70	■		200 kom	2041740
	X-IE 6-75	■		200 kom	2041741
	X-IE 6-80	■		200 kom	2041742
	X-IE 6-90	■		200 kom	2041743
	X-IE 6-100	■		200 kom	2041744
	X-IE 6-120	■		150 kom	2041745
	X-IE 6-140	■		100 kom	2041393
	X-IE 6-150	■		100 kom	2048523
	X-IE 6-160	■		100 kom	2041394
	X-IE 6-180	■		100 kom	2041395
X-IE 6-200	■		100 kom	2041396	
Držač izolacije X-IE 9 (za beton i čelik)	X-IE 9-60 crni	■		150 kom	2041746
	X-IE 9-80 crni	■		100 kom	2041747
	X-IE 9-90 crni	■		100 kom	2041748
	X-IE 9-100 crni	■		100 kom	2041749
	X-IE 9-120 crni	■		100 kom	2041750
	X-IE 9-140 crni	■		50 kom	2041751
	X-IE 9-160 crni	■		50 kom	2041752
	X-IE 9-180 crni	■		50 kom	2041753
	X-IE 9-200 crni	■		50 kom	2041754
Mekana podloška X-SW 60	X-SW 60		■	500 kom	371371
	X-SW 60 C47		■	100 kom	40618
Mekana podloška X-SW 30	X-SW 30		■	500 kom	371370
	X-SW 30 C37		■	500 kom	40614
	X-SW 30 C47		■	400 kom	40615
Plastična podloška 90 mm za X-IE 6	HDT 90		■	100 kom	285627

Univerzalni čavli za beton

X-C MX

Pričvršćivanje na beton



Primjene

- Pričvršćivanje drva na beton (npr. dasaka za betonske oplata, sigurnosne pregrade, itd.)
- Savršeno rješenje za namještanje odstojnika za oplata X-FS
- Pričvršćivanje mekih materijala na beton (npr. drenaža, membrana, izolacijskih materijala, itd.)
- Pričvršćivanje metalnih mreža i tankog lima na beton
- Pričvršćivanje montažnih profila na beton

Prednosti

- Vrlo otporni čelik, idealan i za najzahtjevnije uvjete
- Čavli za spremnik za upotrebu sa strojevima sa spremnikom - za odličnu produktivnost te uštedu na vremenu i troškovima
- Prikladno za mekani i srednje tvrdi beton (do čvrstoće 35 MPA/mm²)

Tehnički podaci

	X-C MX
Osnovni materijal	Beton
Promjer glatkog tijela	3,5 mm

Informacije o proizvodu

Narudžbena oznaka	Osnovni materijal	Promjer glatkog tijela	Duljina glatkog tijela	Pakirano po	Broj artikla
Čavao za beton X-C 20 MX	Beton	3,5 mm	20 mm	100 kom	00388518
Čavao za beton X-C 27 MX	Beton	3,5 mm	27 mm	100 kom	00388519
Čavao za beton X-C 32 MX	Beton	3,5 mm	32 mm	100 kom	00388520
Čavao za beton X-C 37 MX	Beton	3,5 mm	37 mm	100 kom	00388521
Čavao za beton X-C 42 MX	Beton	3,5 mm	42 mm	100 kom	00388522
Čavao za beton X-C 47 MX	Beton	3,5 mm	47 mm	100 kom	00388523
Čavao za beton X-C 52 MX	Beton	3,5 mm	52 mm	100 kom	00388524
Čavao za beton X-C 62 MX	Beton	3,5 mm	62 mm	100 kom	00388525
Čavao za beton X-C 72 MX	Beton	3,5 mm	72 mm	100 kom	00388526



Za detaljnije informacije o strojevima za upotrebu s tim proizvodima pogledajte

Stranice od 308 nadalje

Univerzalni čavli X-U MX

Čavao za sve vrste primjene



Primjene

- Za sve vrste pričvršćivanja na mekani, srednje tvrdi i tvrdi beton i čelik
- Pričvršćivanje dasaka za oplata i sigurnosne pregrade
- Pričvršćivanje mekih elemenata od metala, primjerice metalnih mreža i okvira za gips-kartonske ploče itd.
- Namještanje visećih elemenata, npr. konstrukcija za strop ili cijevne instalacije, na beton ili čelik
- Pričvršćivanje instalacijskih profila, vodova i kabela na stropove, zidove i pod

Prednosti

- Jedan čavao za sve potrebe:
- U cjelini nabrena špica za odličnu upotrebu na čeliku, savršen izbor za upotrebu na tvrdom betonu
- Čavao zbog svoje izuzetne čvrstoće prodire u najtvrdere materijale bez savijanja
- Djeluje kao vijak, za veću čvrstoću pričvršćivanja na čelik
- Indikator dubine na tijelu čavla za brži odabir duljine čavla

Tehnički podaci

	X-U MX
Osnovni materijal	Beton/čelik
Promjer glatkog tijela	4,0 mm

Informacije o proizvodu

Narudžbena oznaka	Osnovni materijal	Promjer glatkog tijela	Duljina glatkog tijela	Pakirano po	Broj artikla
Univerzalni čavao X-U 15 MX SP	Beton, čelik	4 mm	15 mm	100 kom	00383466
Univerzalni čavao X-U 16 MX	Beton, čelik	4 mm	16 mm	100 kom	00237344
Univerzalni čavao X-U 19 MX	Beton, čelik	4 mm	19 mm	100 kom	00237345
Univerzalni čavao X-U 22 MX	Beton, čelik	4 mm	22 mm	100 kom	00237346
Univerzalni čavao X-U 27 MX	Beton, čelik	4 mm	27 mm	100 kom	00237347
Univerzalni čavao X-U 32 MX	Beton, čelik	4 mm	32 mm	100 kom	00237348
Univerzalni čavao X-U 37 MX	Beton, čelik	4 mm	37 mm	100 kom	00237349
Univerzalni čavao X-U 42 MX	Beton, čelik	4 mm	42 mm	100 kom	00237350
Univerzalni čavao X-U 47 MX	Beton, čelik	4 mm	47 mm	100 kom	00237351
Univerzalni čavao X-U 52 MX	Beton, čelik	4 mm	52 mm	100 kom	00237352
Univerzalni čavao X-U 57 MX	Beton, čelik	4 mm	57 mm	100 kom	00237353
Univerzalni čavao X-U 62 MX	Beton, čelik	4 mm	62 mm	100 kom	00237354
Univerzalni čavao X-U 72 MX	Beton, čelik	4 mm	72 mm	100 kom	00237356



Za detaljnije informacije o strojevima
za upotrebu s tim proizvodima pogledajte

Stranice od 308 nadalje

Stroj za pričvršćivanje na barutni pogon DX 76-PTR

Snažan, brz i precizan



Primjene

- Odobreni sustav za pričvršćivanje valovitog lima na čelične konstrukcije
- Tehnička suglasnost vrijedi za cjelokupni sustav sa strojem za pričvršćivanje na barutni pogon DX 76 PTR, kartušama 6,8/18M i čavlima X-ENP za metalni lim

Prednosti

- Sustav PTR s upravljanjem energijom udarca jamči bolje pričvršćivanje
- Preporučeni spremnik: brzo pričvršćivanje bez ponovnog punjenja (10 kartuša/10 čavala)
- Ergonomska osnova stroja:
 - udoban, protuklizni rukohvat
 - optimalna ravnoteža za manje napora pri radu
- Jednostavno čišćenje i održavanje
- Regulacija snage

Tehnički podaci

	DX 76-PTR
Regulacija snage	Da
Kapacitet spremnika (čavli)	10
Osnovni materijal	čelik
Raspon radne temperature	-15/+50 °C
Izvor napajanja	Kartuše s barutom
Vrsta kartuše	6.8/18
Automatski povrat klipa	Ne
Boja/snaga kartuše	Zelena, žuta, plava, crvena, crna
Dimenzije (DxŠxV)	464 x 104 x 352 mm
Težina	4,4 kg

7

HILTI	DO 2^{GODINE}
DOŽIVOTNI SERVIS	BEZ TROŠKOVA
Doživotno OGRANIČENI TROŠKOVI POPRAVKA	Doživotno JAMSTVO PROIZVOĐAČA

Doživotni servis ne obuhvaća potrošni materijal, npr. klipove i zaustavni prsten



















Informacije o proizvodu



















Narudžbena oznaka	Sadržaj paketa	Pakirano po	Broj artikla
Stroj za pričvršćivanje DX 76-PTR	Spremnik MX 76 PTR, gumeni zaštitni poklopac, set za čišćenje i mazivo u spreju Hilti - u koferu	1 kom	00388220

Stroj je isporučiv i bez doživotnog servisa. Uпитajte ovlaštenog prodajnog savjetnika ili nazovite našu centralu.





















Pribor za strojeve za pričvršćivanje na barutni pogon (DX 76/DX 750)

Narudžbena oznaka	DX 76 PTR MX	DX 76 MX	DX 76 F 15	DX 76 GR	DX 76 HVB	DX 750 MX	DX 750 HVB	DX 750 pojedinačno	DX 750 GR	Pakirano po	Broj artikla
Zaustavni prsten Za DX 750						■	■	■	■	1 kom	00023139
Čahura						■	■	■	■	1 kom	00265083
Spremnik za čavle MX 75 Spremnik DX 750 za čavle ENP/ENP2K MX za valovit lim						■				1 kom	00023342
Spremnik za čavle MX 76 Spremnik DX 76 za pričvršćivanje čavala X-ENP MX, ENP2K MX		■								1 kom	00285521
Spremnik za čavle MX 76 PTR Spremnik DX 76 PTR za čavle X-ENP/ENP2K MX		■								1 kom	00384255
Zaustavni prsten (amortizer) X-76-PS Amortizacijski prsten za DX 76 i HVB DX 76 PTR			■	■	■	■				1 kom	00285494
Zaustavni prsten (amortizer) X-76-PB-PTR Amortizacijski prsten za DX 76 PTR		■								1 kom	00385205
Vodilica klipa (glava) za čavle X-76-F-10 Za DX 76 s klipom X-76-P-10 za EDS s podloškom P10; s klipom X-76-P-GR za X-CRM, EM8, X-EM10 (promjer tijela 18 mm)				■	■					1 kom	00285487
Vodilica klipa (glava) za čavle X-76-F-10-PTR Za DX 76 PTR za čavle EDS P10; s klipom X-76 P8GR za čavle s navojem P 10		■								1 kom	00388850
Vodilica klipa (glava) za čavle X-76-F-15 Za DX 76 s klipom X-76-P-ENP za X-ENP-19 L15; s klipom X-76-P-ENP2K za ENP2K-20 L15			■	■						1 kom	00285483
Vodilica klipa (glava) za čavle X-76-F-15-PTR, komplet Za DX 76 PTR		■								1 kom	00384256
Vodilica (glava) za čavle X-76-F-HVB Za DX 76 i pričvršćivanje X-HVB sa X-ENP-21 HVB					■					1 kom	00285486
Vodilica klipa (glava) za čavle X-76-F-HVB-PTR Za DX 76 PTR, za HVB		■								1 kom	00388846
Vodilica klipa DX 750 vodilica klipa						■	■			1 kom	00265084
Vodilica klipa za čavle DX-76-PTR KWIK Za pričvršćivače Kwik		■								1 kom	00388848
Klip X-76-P KWIK PTR Za pričvršćivače Kwik		■								1 kom	00388849

Pribor za strojeve za pričvršćivanje na barutni pogon (DX 76/DX 750)

Narudžbena oznaka	DX 76 PTR MX	DX 76 MX	DX 76 F 15	DX 76 GR	DX 76 HVB	DX 750 MX	DX 750 HVB	DX 750 pojedinačno	DX 750 GR	Pakirano po	Broj artikla
Vodilica (glava) 75/S4UG, komplet Za DX 750 								■		1 kom	00265106
Klip 75/ENP2-L 						■		■		1 kom	00023268
Klip 75/HVB 							■			1 kom	00023524
Klip X-76-ENP2K-PTR, komplet Za DX 76 PTR i čavao X-ENP 2K 	■									1 kom	00384258
Klip X-76-ENP-PTR, komplet Za DX 76 PTR i čavao X-ENP 	■									1 kom	00384257
Klip X-76-P-8-GR-PTR 	■									1 kom	00388853
Klip X-76-P-10 Z DX 76 i čavli DS, EDS s podloškom P10 			■	■						1 kom	00285491
Klip X-76-P-10-PTR Za DX 76 PTR i čavle s podloškom P10 	■									1 kom	00388851
Klip X-76-P-ENP Sa spremnikom MX 76 i vodilicom X-76-F-15, X-76-F-N51 za čavle ENP 		■	■							1 kom	00285488
Klip X-76-P-ENP2K Sa spremnikom MX 76 i vodilicom X-76-F-15, X-76-F-N51 za čavle ENP2K 		■	■							1 kom	00285489
Klip X-76-P-GR S vodilicom za čavle X-76-F-10 za pričvršćivanje čavala sa navojem X-EM8-15 FP10, X-CRM8-15 FP10 				■						1 kom	00285492
Klip X-76-P-HVB Klip DX 76 za pričvršćivanje čavala X-ENP-21 HVB 					■					1 kom	00285493
Klip X-76-P-HVB-PTR Za DX 76 PTR i čavle HVB 	■									1 kom	00388847
Komplet za pretvorbu HVB750 Komplet DX 750 za HVB i za pričvršćivanje čavala ENP-21-HVB 							■			1 kom	00023574
Komplet za pretvorbu I 75 Komplet DX 750 za pričvršćivanje M10-24 P10, X-EM 10-24 P10 DS, EDS s podloškom P10 								■		1 kom	00257443
Komplet za pretvorbu G75 Za DX 750 za pričvršćivanje čavala s navojem X-EM8-15 FP10, X-CRM8-15 FP10 									■	1 kom	00023475
Svrdlo za Kwik TX-C 5/23 	■									1 kom	00061787
Sprej 66 ML Mazivo u spreju 	■	■	■	■	■	■	■	■	■	1 kom	00308976
Kofer DX 76 PTR tip 17 	■	■	■	■	■					1 kom	00320268

Potrošni materijal za strojeve za pričvršćivanje na barutni pogon

Narudžbena oznaka			DX 460 GR	DX 750 I	DX 750 G	DX 750 MX	DX 750 HVB	DX 76 MX/PTX MX	DX 76 GR	DX 76 HVB	DX 76 F15	Pakirano po(kom)	Broj artikla
Pričvrtni elementi za rešetke, vruće pocinčani	X-FCM-M 25/30		■	■					■			100	00378683
	X-FCM-M 35/40		■	■					■			100	00378684
	X-FCM-M 45/50		■	■					■			100	00378685
Pričvrtni elementi za rebrasti lim	X-FCP-F 5/10		■	■					■			200	00308859
	X-FCP-R 5/10		■	■					■			200	00308860
Brtveni prsten	X-FCP		■	■					■			200	00308856
Pričvrtni elementi za rešetke, od nehrđajućeg čelika	X-FCM-R 25/30		■	■					■			100	00247181
	X-FCM-R 35/40		■	■					■			100	00247182
	X-FCM-R 45/50		■	■					■			100	00247183
Pričvrtni elementi za rešetke	X-FCM 25/30		■	■					■			100	00026582
	X-FCM 35/40		■	■					■			100	00026583
	X-FCM 45/50		■	■					■			100	00026584
Stremeni/pričvršćivači za rešetke, uklonjivo	X-MGR M60		Ručna montaža									20	00384233
	X-MGR W60		Pričvršćenje sa zavrtačem									20	00384234
Pričvrtni elementi za rešetke (dvodijelni)	X-GRRU 25/30CR20 P8		■									100	00384239
	X-GRRU 35/40CR20 P8		■									100	00385932
	X-GRRU 1 1/4" CP20 P8		■									100	00384240
Spregnuti elementi HVB	X-HVB 50						■			■		250	00056467
	X-HVB 80					■				■		250	00239357
	X-HVB 95					■				■		200	00348179
	X-HVB 110					■				■		200	00348180
	X-HVB 125					■				■		125	00348181
	X-HVB 140					■				■		120	00348321
Čavli za valoviti lim	X-ENP-19 L15		■								■	100	00283506
	X-ENP-19 L15 MX				■			■				1000	00283507
	X-ENP-21 HVB					■				■		100	00283512
	X-ENP2K-20 L15			■							■	100	00385133
	X-ENP2K-20 L15 MX					■		■				1000	00385134
Čavli sa navojem, nehrđajući čelik	X-CR M8-9-12 FP10*		■						■		■	100	00372032
	X-CR M8-15-12P8		■								■	100	00372033
	X-CR M8-15-12FP10*		■						■		■	100	00372034
	X-CR M8-22-42 P8		■								■	100	00255910
Čavli sa navojem, za beton	X-M10-24-32 P10*		■	■							■	100	00026413
Čavli sa navojem, za čelik	X-EM10H-24-12 P10*			■	■						■	100	00271984
	X-EM8H-15-12 FP10*			■	■						■	100	00271982
Univerzalni čavli za beton i čelik	DS 42 P10*			■	■						■	100	00046160
	DS 47 P10*			■	■						■	100	00046161
	DS 62 P10*			■	■						■	100	00046164
	DS 82 P10*			■	■						■	1500	00046166
Čavao za KWIK	X-NPH 2-42 L15						■			■	100	00040711	
Brtvena kapica za X-ENP	Montažni alat SDK2											1	00059300
	Brtvena kapica SDK2											100	00052708

* Za upotrebu s vodilicom za čavle F10 i klipom P10

Strojevi za vruće/hladno označavanje DX 462-CM/DX 462-HM

DX 462-CM s poliuretanskom glavom za označavanje (do 50 °C) i DX 462-HM s metalnom glavom za označavanje (do 1000 °C)



Primjene

Savršeno rješenje za:

- Označavanje metala najrazličitijih vrsta i oblika
- Sve oznake koje obično napravimo čekićem i izbijačem
- Označavanje obrađenih komada metala izvan mjesta proizvodnje

Ovaj svestrani sustav prikladan je za mnoge različite namjene i gospodarske grane:

- Čelične valjane profile. Za označavanje hladnih ploča, čeličnih blokova, gredica i ingot poluga te lakih, srednjih i teških čeličnih elemenata
- Teška industrija. Označavanje serijskih brojeva na avionske i brodske dijelove, morske platforme, željezničke vagoni, dizalice, strojeve za zemaljske radove i druge posebne proizvode iz automobilske industrije
- Nadzorni organi. Za identifikaciju i označavanje sukladnosti metalnih dijelova sa standardnima od strane službi za normiranje i drugih statutarnih ili certifikacijskih organa

Prednosti

- Automatski povrat klipa za veću udobnost pri radu, brzinu i praktičnost
- Potpuna mobilnost i neovisnost od električne mreže (bez dovodnog kabela)
- Vrlo jednostavna upotreba; veća pouzdanost, jednostavno čišćenje i održavanje
- Moguće je izvesti oznake s najviše 10 znakova, bilo kojom kombinacijom slova i brojeva
- Jednostavan i siguran mehanizam omogućuje jednostavnu i brzu zamjenu slova i brojeva



Doživotni servis ne obuhvaća potrošni materijal, npr. klipove i zaustavne prstenove

Tehnički podaci

	DX 462-CM	DX 462-HM
Regulacija snage	Da	Da
Osnovni materijal	čelik	čelik
Glava za označavanje - volumen	10 znakova (širina 5,6 mm)	7 znakova (širina 8 mm)
Izvor napajanja	Kartuše	Kartuše
Vrsta kartuše	6.8/11	6.8/11
Automatski povrat klipa	Da	Da
Boja/snaga kartuše	zelena, žuta	zelena, žuta
Dimenzije (DxŠxV)	435x72x180 mm	425x72x180 mm
Težina	3,9 kg	4,62 kg













7

Informacije o proizvodu

Narudžbena oznaka	Sadržaj paketa	Pakirano po	Broj artikla
Stroj za označavanje DX 462 CM	Glava za označavanje (CM), set za čišćenje, mazivo u spreju Hilti i upute za upotrebu – u koferu	1 kom	00376364
Stroj za označavanje DX 462 HM	Glava za označavanje (HM), četke za čišćenje, krpa, sprej Hilti, komplet zamjenskih dijelova HM1, upute za upotrebu - u koferu	1 kom	00376372

Stroj je isporučiv i bez doživotnog servisa. Upitajte ovlaštenog prodajnog savjetnika ili nazovite našu centralu.

Pribor za strojeve za označavanje

Narudžbena oznaka		DX 462 - CM	DX 462 - HM	Pakirano po	Broj artikla
Vodilica klipa X-462-F8		■	■	1 kom	00304284
Vodilica klipa X-462-F8S12		■	■	1 kom	00376213
Komplet zamjenskih dijelova HM 1			■	1 kom	00268015
Klip X-462-P8				1 kom	00376222
Klip X-462-PM		■	■	1 kom	00376231
Glava za označavanje X-462-CM Glava za hladno označavanje – poliuretanska, za označavanje metala temperature do 50 °C		■		1 kom	00282319
Glava za označavanje X-462-HM Glava za vruće označavanje – metalna, za označavanje metala temperature do 1000 °C			■	1 kom	00282320
Cijev X-PT 1FT debljine 0,3 m za upotrebu na stropu		■	■	1 kom	00254685
Produžetak X-PT 460 5', komplet Za DX 460 i DX 462 do 1,5 m		■	■	1 kom	00370830
Produžetak X-PT 460 7FT, komplet Za DX 460 i DX 462 do 2,1 m		■	■	1 kom	00371661
Držač X-PT 460, komplet Držač za stroj za pričvršćivanje na stropu, za DX 460 i DX 462			■	1 kom	00371663
Kofer Prazan kofer, u kojeg možete spremiti do 120 znakova za označavanje		■	■	1 kom	00007767

Slova i brojke za označavanje

Za stroj za označavanje DX 462

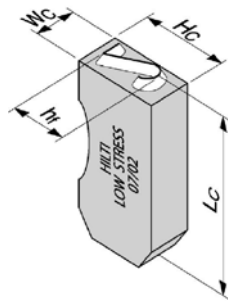

Dimenzije znakova za označavanje Hilti

Duljina (Lc) = 32 mm

Visina (Hc) = 16 mm

Raspoložive širine (Wc)

- 8 mm (Wc) – 7 znakova u glavi za označavanje
- 5,6 mm (Wc) – 10 znakova u glavi za označavanje

Visina znakova za označavanje (Hf)

- 12 mm i 10 mm (Hf) za znakove širine 8 mm
- 6 mm i 10 mm (Hf) za znakove širine 5,6 mm

Narudžbena oznaka	Pakirano po	Broj artikla
Kofer za znakove za označavanje (kapacitet do 120 komada znakova) <small>Prazan kofer, u kojeg možete spremati do 120 znakova za označavanje</small>	1	00007767

Slova i brojevi u bloku »Sharp« (oštri znakovi), visina 10 mm, širina 8 mm (najviše 7 znakova za označavanje)

Znak	Pakirano po	Broj artikla	Znak	Pakirano po	Broj artikla
A	1	00007276	W	1	00007298
B	1	00007277	X	1	00007299
C	1	00007278	Y	1	00007300
D	1	00007279	Z	1	00007301
E	1	00007280	0	1	00007266
F	1	00007281	1	1	00007267
G	1	00007282	2	1	00007268
H	1	00007283	3	1	00007269
I	1	00007284	4	1	00007270
J	1	00007285	5	1	00007271
K	1	00007286	6	1	00007272
L	1	00007287	7	1	00007273
M	1	00007288	8	1	00007274
N	1	00007289	9	1	00007275
O	1	00007290			
P	1	00007291			
Q	1	00007292	Razmak	1	00007747
R	1	00007293	Crtica	1	00007783
S	1	00007294	Točka	1	00007786
T	1	00007295			
U	1	00007296	Brojke 0-9	1	00007743
V	1	00007297	Slova A-Z	1	00007744

Slova i brojevi u bloku »Sharp« (oštri znakovi), visina 12 mm, širina 8 mm

Znak	Pakirano po	Broj artikla	Znak	Pakirano po	Broj artikla
A	1	00007312	W	1	00007334
B	1	00007313	X	1	00007335
C	1	00007314	Y	1	00007336
D	1	00007315	Z	1	00007337
E	1	00007316	0	1	00007302
F	1	00007317	1	1	00007303
G	1	00007318	2	1	00007304
H	1	00007319	3	1	00007305
I	1	00007320	4	1	00007306
J	1	00007321	5	1	00007307
K	1	00007322	6	1	00007308
L	1	00007323	7	1	00007309
M	1	00007324	8	1	00007310
N	1	00007325	9	1	00007311
O	1	00007326			
P	1	00007327			
Q	1	00007328	Razmak	1	00007747
R	1	00007329	Crtica	1	00007783
S	1	00007330	Točka	1	00007786
T	1	00007331			
U	1	00007332	Brojke 0-9	1	00007745
V	1	00007333	Slova A-Z	1	00007746

Slova i brojevi u bloku »Sharp« (oštri znakovi), visina 10 mm, širina 5,6 mm (najviše 10 znakova za označavanje)

Znak	Pakirano po	Broj artikla	Znak	Pakirano po	Broj artikla
A	1	00007591	W	1	00007613
B	1	00007592	X	1	00007614
C	1	00007593	Y	1	00007615
D	1	00007594	Z	1	00007616
E	1	00007595	0	1	00007581
F	1	00007596	1	1	00007582
G	1	00007597	2	1	00007583
H	1	00007598	3	1	00007584
I	1	00007599	4	1	00007585
J	1	00007600	5	1	00007586
K	1	00007601	6	1	00007587
L	1	00007602	7	1	00007588
M	1	00007603	8	1	00007589
N	1	00007604	9	1	00007590
O	1	00007605			
P	1	00007606			
Q	1	00007607	Razmak	1	00007084
R	1	00007608	Crtica	1	00007083
S	1	00007609	Točka	1	00008159
T	1	00007610			
U	1	00007611	Brojke 0-9	1	00007621
V	1	00007612	Slova A-Z	1	00007622

Slova i brojevi u bloku »Sharp« (oštri znakovi), visina 6 mm, širina 5,6 mm (najviše 10 znakova za označavanje)

Znak	Pakirano po	Broj artikla	Znak	Pakirano po	Broj artikla
A	1	00007555	W	1	00007577
B	1	00007556	X	1	00007578
C	1	00007557	Y	1	00007579
D	1	00007558	Z	1	00007580
E	1	00007559			
F	1	00007560	0	1	00007545
G	1	00007561	1	1	00007546
H	1	00007562	2	1	00007547
I	1	00007563	3	1	00007548
J	1	00007564	4	1	00007549
K	1	00007565	5	1	00007550
L	1	00007566	6	1	00007551
M	1	00007567	7	1	00007552
N	1	00007568	8	1	00007553
O	1	00007569	9	1	00007554
P	1	00007570			
Q	1	00007571	Razmak	1	00007084
R	1	00007572	Crtica	1	00007083
S	1	00007573	Točka	1	00008159
T	1	00007574			
U	1	00007575	Brojke 0-9	1	00007619
V	1	00007576	Slova A-Z	1	00007620

Slova i brojke u bloku »Low Stress« (zaobljeni znakovi), visina 6 mm, širina 5,6 mm

Znak	Pakirano po	Broj artikla	Znak	Pakirano po	Broj artikla
A	1	00008127	X	1	00008154
B	1	00008128	Y	1	00008155
C	1	00008129	Z	1	00008156
D	1	00008130			
E	1	00008131	0	1	00008116
F	1	00008133	1	1	00008117
G	1	00008134	2	1	00008118
H	1	00008135	3	1	00008119
I	1	00008137	4	1	00008121
J	1	00008138	5	1	00008122
K	1	00008139	6	1	00008123
L	1	00008141	7	1	00008124
M	1	00008143	8	1	00008125
N	1	00008144	9	1	00008126
O	1	00008145			
P	1	00008146	Razmak	1	00007084
Q	1	00008147	Crtica	1	00008157
R	1	00008148	Točka	1	00008159
S	1	00008149			
T	1	00008150	Brojke 0-9	1	00008114
U	1	00008151	Slova A-Z	1	00008115
V	1	00008152			
W	1	00008153			

Slova i brojevi u bloku »Low Stress« (zaobljeni znakovi), visina 10 mm, širina 8 mm

Znak	Pakirano po	Broj artikla	Znak	Pakirano po	Broj artikla
A	1	00312532	X	1	00312555
B	1	00312533	Y	1	00312556
C	1	00312534	Z	1	00312557
D	1	00312535			
E	1	00312536	0	1	00312558
F	1	00312537	1	1	00312559
G	1	00312538	2	1	00312560
H	1	00312539	3	1	00312561
I	1	00312540	4	1	00312562
J	1	00312541	5	1	00312563
K	1	00312542	6	1	00312564
L	1	00312543	7	1	00312565
M	1	00312544	8	1	00312566
N	1	00312545	9	1	00312567
O	1	00312546			
P	1	00312547	Razmak	1	00007747
Q	1	00312548	Crtica	1	00008162
R	1	00312549	Točka	1	00007786
S	1	00312550			
T	1	00312551	Brojke 0-9	1	00373524
U	1	00312552	Slova A-Z	1	00373523
V	1	00312553			
W	1	00312554			

Slova i brojke "Micro Stress" (mikro špica), visina 10 mm, širina 8 mm

Znak	Pakirano po	Broj artikla	Znak	Pakirano po	Broj artikla
A	1	00007437	X	1	00007460
B	1	00007438	Y	1	00007461
C	1	00007439	Z	1	00007462
D	1	00007440			
E	1	00007441	0	1	00007427
F	1	00007442	1	1	00007428
G	1	00007443	2	1	00007429
H	1	00007444	3	1	00007430
I	1	00007445	4	1	00007431
J	1	00007446	5	1	00007432
K	1	00007447	6	1	00007433
L	1	00007448	7	1	00007434
M	1	00007449	8	1	00007435
N	1	00007450	9	1	00007436
O	1	00007451			
P	1	00007452	Razmak	1	00007747
Q	1	00007453	Crtica	1	00007784
R	1	00007454	Točka	1	00007786
S	1	00007455			
T	1	00007456	Brojke 0-9	1	00007777
U	1	00007457	Slova A-Z	1	00007778
V	1	00007458			
W	1	00007459			

Kartuše Clean-Tec

1957. - Hilti predstavlja prvi stroj za direktno pričvršćivanje na kartuše i prouzrokuje pravu revoluciju u tehnici pričvršćivanja

2012. - Hilti nastavlja svoju tradiciju inovacija i razvija jedinstvene kartuše bez olova i teških metala

Bez olova



Briga za okoliš i zdravlje korisnika

Veliki kapacitet



Održavanje razine snage

Jednostavno odlaganje (nisu opasan otpad)



Nakon što ih do kraja potrošite, jednostavno ih bacite zajedno s neopasnim otpadom.

Ekonomične

Praktično obilježavanje patrona brojevima na pozadini kartuše osigurava da svaku potrošite u cjelini.



NOVO

Kartuše Clean-Tec

6.8/11 M10

Kartuše Clean-Tec: Jednaki kapacitet, ali znatno čišće. Bez olova i teških metala.



7

Primjene

Kartuše 6.8/11 M10

- Direktno pričvršćivanje na čelik, beton i punu opeku
- Pričvršćivanje drva na beton; opladne daske, rešetke, električni kabeli, viseći stropovi

Kartuše 6.8/18 M10

- Direktno pričvršćivanje lima na krovove i fasade

Prednosti

- Ekološki prihvatljive: bez olova i drugih teških metala
- Odlična učinkovitost: obilježavanje pojedinih patrona brojevima u kartuši, koje je jasno vidljivo na pozadini kartuše, osigurava da ćete potrošiti sve patrone bez nepotrebnog otpada
- Jednostavno odlaganje (nije opasan otpad): potpuno iskorištenu traku s patronama možete baciti u običan otpad

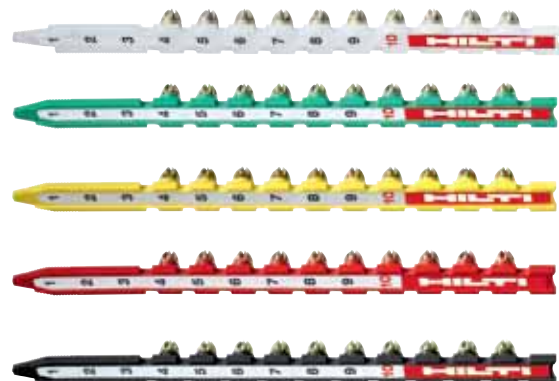

Kartuše Clean-Tec

Kartuše Clean-Tec
6.8/11 M10

NOVO



Narudžbena oznaka									Pakirano po	Broj artikla	
	DX 351	DX 351 ME	DX 460 MX	DX 460 F8	DX 460 GR	DX 460 IE	X-BT/DX 351 BT	DX 462-CM			DX 462-HM
Kartuša DX 6.8/11 M10 STD bijela	■	■								100 kom	00412690
Kartuša DX 6.8/11 M10 STD zelena	■	■	■	■	■	■		■	■	100 kom	00416472
Kartuša DX 6.8/11 M10 STD žuta	■	■	■	■	■	■		■	■	100 kom	00416473
Kartuša DX 6.8/11 M10 STD crvena	■	■	■	■	■	■				100 kom	00416474
Kartuša DX 6.8/11 M10 STD crna	■	■	■	■	■	■				100 kom	00416475
Kartuša DX 6.8/11 M10 BULK zelena	■	■	■	■	■	■		■	■	1000 kom	00416476
Kartuša DX 6.8/11 M10 BULK žuta	■	■	■	■	■	■		■	■	1000 kom	00416477
Kartuša DX 6.8/11 M10 BULK crvena	■	■	■	■	■	■				1000 kom	00416478
Kartuša DX 6.8/11 M10 STD smeđa							■			100 kom	00412689

Kartuše Clean-Tec
6.8/18 M10 i M 40

NOVO



Narudžbena oznaka											Pakirano po	Broj artikla	
	DX 76 MX	DX 76 F15	DX 76 GR	DX 76 GR čavli sa navojem	DX 76 valoviti lim	DX 76 HVB	DX 76 PTR	DX 750 HVB	DX 750 pojedinačno pričvršćivanje	DX 750 GR			DX 860
Kartuša DX 6.8/18 M10 STD zelena	■	■	■	■	■	■	■	■	■	■		100 kom	00416482
Kartuša DX 6.8/18 M10 STD žuta	■	■	■	■	■	■	■	■	■	■		100 kom	00416483
Kartuša DX 6.8/18 M10 STD plava	■	■	■	■	■	■	■	■	■	■		100 kom	00416485
Kartuša DX 6.8/18 M10 STD crvena	■	■	■	■	■	■	■	■	■	■		100 kom	00416484
Kartuša DX 6.8/18 M10 STD crna	■	■	■	■	■	■	■	■	■	■		100 kom	00416486
Kartuša DX 6.8/18 M40 crvena											■	400 kom	00412709
Kartuša DX 6.8/18 M40 crna											■	400 kom	00412711

Čavli za ručne alate i tester za testiranje pričvršćenja

Narudžbena oznaka	Pakirano po	Broj artikla
<p>Ručni alat za pričvršćivanje BD 1 Savršeno rješenje za lagano pričvršćivanje na nearmirani beton</p>	<p>1 kom</p>	<p>00010048</p>
<p> Čavao za ručni alat X-HN 9/3 (1 kg) Čavao za ručni alat X-HN 25/3 (1 kg) Čavao za ručni alat X-HN 30/3 (1 kg) Čavao za ručni alat X-HN 35/3 (1 kg) Čavao za ručni alat X-HN 40/3 (1 kg) Čavao za ručni alat X-HN 50/3 (1 kg) Čavao za ručni alat X-HN 60/4 (1 kg) Čavao za ručni alat X-HN 70/4 (1 kg) Čavao za ručni alat X-HN 80/4 (1 kg) Čavao za ručni alat X-HN 90/4 (1 kg) Čavao za ručni alat X-HN 100/4 (1 kg) </p>	<p>1 kom 1 kom 1 kom 1 kom 1 kom 1 kom 1 kom 1 kom 1 kom 1 kom</p>	<p>00274942 00274943 00274944 00274945 00274946 00274947 00274948 00274949 00274950 00274951 00274952</p>
<p> Čavli pantera PN 514R Duljina 14 mm Čavli pantera PN 518R Duljina 18 mm Čavli pantera PN 525R Duljina 25 mm Čavli pantera PN 530R Duljina 30 mm Čavli pantera PN 535R Duljina 35 mm </p>	<p>500 kom 500 kom 200 kom 200 kom 200 kom</p>	<p>00040351 00040353 00040357 00040358 00040360</p>
<p>Ispitivač za testiranje pričvršćenja HAT 28 B Savršen sustav za testiranje pričvršćenja s priborom – u koferu. Omogućuje testiranje kvalitete pričvršćenja na gradilištu, utvrđivanje izvlačne čvrstoće</p>	<p>1 kom</p>	<p>00355337</p>

Visoka kvaliteta pričvršćenja

DX direktno pričvršćivanje na čelik: učinak zavarivanja za sigurno pričvršćenje

- Toplina koja nastaje kod prodiranja čavala u čelik uzrokuje učinak zavarivanja između površine čavla i osnovnog materijala.
- Radikalna opterećenja u osnovnom materijalu uzrokuju trenje koje je od bitnog značenja za veću izvlačnu čvrstoću čavla.
- Čavli i čavli sa navojem za pričvršćivanje na čelik imaju narebreno tijela koje omogućuje još veću izvlačnu čvrstoću zbog trenja.

Rezultat: vrijednosti izvlačne sile i do više od 15 kN.

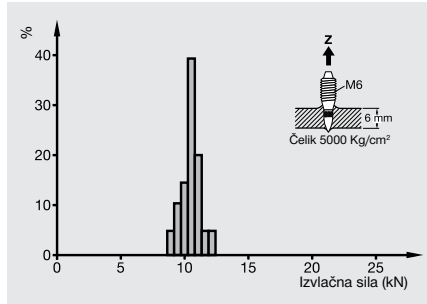

DX direktno pričvršćivanje na beton: učinak sinteriranja za sigurno pričvršćivanje

- Kod pričvršćivanja čavala u beton na špici čavla stvaraju se povećan tlak i temperature preko 900 °C. Tako površina čavla postaje hrapava i stvara sinterirani spoj s betonom
- Čvrsti dijelovi betona mogu deformirati čavao ili čavao sa navojem. To možemo izbjeći izvedbom više pričvršćenja (5 ili više), jer se opterećenje tako rasporedi na više točaka pričvršćivanja.

Rezultat: Povećana izvlačna čvrstoća pričvršćenja.

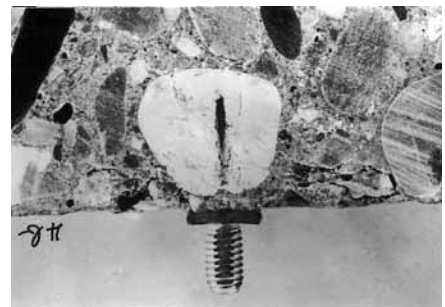
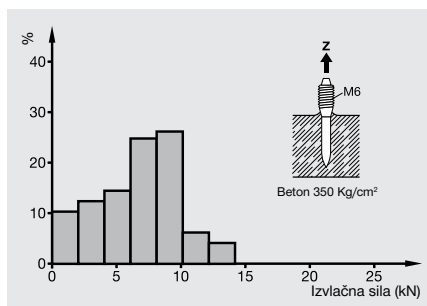

Pričvršćivanje

DX 460/DX 351 čavli i čavli sa navojem

Čavao X-U za pričvršćivanje na beton

Debljina osnovnog materijala $h_{min.} = 80$ mm
duljina tijela: $L_s = h_{ET} + t_1$ [mm]
Preporučeni $h_{ET} = 22$ mm

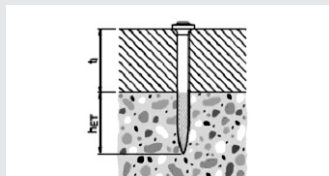

Čavao X-U za pričvršćivanje na čelik

Debljina osnovnog materijala $h_{min.} = 6$ mm
duljina tijela: $L_s = h_{ET} + t_1$ [mm]
Preporučeni $h_{ET} = 12 \pm 2$ mm

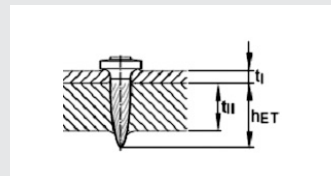

Čavao sa navojem EM6 za pričvršćivanje na čelik

dubina pričvršćenja $h_{nom} = 8,2-9,3$ mm
najmanja debljina podloge $h = 4$ mm

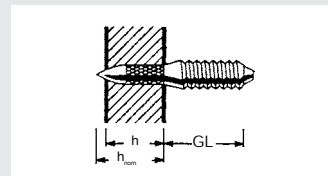

Čavao sa navojem EM8 za pričvršćivanje na čelik

dubina pričvršćenja $h_{nom} = 10,8-13,4$ mm
najmanja debljina podloge $h = 6$ mm

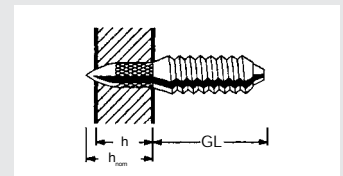

Tehnički podaci X-IE

Preporučena opterećenja

	Debljina izolacijskog materijala t_{fix} (mm)									
	40	45	50	60	70	75	80	100	120	140
Smično opterećenje $V_{prep.}$ (N)										
Polistirol (15 kg/mm ³)	150	200	250	300	300	325	350	350	350	350
Stiropor (15 kg/mm ³)	600									
Vlačno opterećenje $N_{prep.}$ (N)										
Polistirol (15 kg/mm ³)	250	270	290	300	300	300	300	300	300	300
Stiropor (15 kg/mm ³)	300									

Ako točne karakteristike osnovnog materijala nisu poznate, treba ih provjeriti.

Čavao X-ENP

Debljina osnovnog materijala ≥ 6 mm konstrukcijskog čelika



Čavao sa velikom otpornosti, odobren za pričvršćivanje čeličnog lima na standardni ili vrlo tvrdi konstrukcijski čelik (s oznakom sukladnosti **ETA (Europska tehnička suglasnost - European Technical Approval) 04/0101**), prikladan za različite vrste upotrebe. Idealan za pričvršćivanje na čelik debljine veće od 6 mm, uključujući i čelik velike čvrstoće (340-630 N/mm²) (od S235 do S355).

Prednosti

- Veći raspon primjene zbog posebnog dizajna špice (prikladna za sve moguće primjene na čeliku S355)
- Narebrena površina sve do špice čavla, za visoka opterećenja
- Odobreno u skladu s najvišim mjerilima kvalitete: ETAA, FM, UL, ICC, SDI, JTCCM
- Jednostavna vizualna kontrola za kvalitetno pričvršćivanje (mjerač visine čavla u paketu čavala po 1000 komada)

Tehnički podaci

	X-ENP
Debljina pričvršćenog materijala	najv. 4 mm
Udaljenost između čavala	8,2-9,8 mm
Duljina čavala	23,8 mm
Čvrstoća	58 HRC
Vrsta zaštite od korozije	Pocinčani
Karakteristična vlačna čvrstoća N_{Rk}	4,1-8,8 kN
Karakteristična smična čvrstoća V_{Rk}	4,0-8,6 kN

Odabir kartuše

Čavao		X-ENP	
Debljina osnovnog materijala (mm)	6	10	> 20
Boja kartuše	*)		

*) Plave kartuše može se upotrijebiti i na standardnom čeliku debljine do 10 mm.
Snagu treba prilagoditi položaju čavla (pogledajte i ETA-04/0101)

Karakteristična smična i vlačna čvrstoća V_{Rk} i N_{Rk}

Debljina lima t_f (mm)	Smik V_{Rk} (kN)	Vlak N_{Rk} (kN)	Vrste pričvršćenja
0,63	4,00	4,10	a, b, c, d
0,75	4,70	6,30	a, b, c, d
0,88	5,40	7,20	a, b, c, d
1,00	6,00	8,00	a, b, c, d
1,13	7,00	8,40	a, c
1,25	8,00	8,80	a, c
1,50	8,60	8,80	a
1,75	8,60	8,80	a
2,00	8,60	8,80	a
2,50	8,60	8,80	a

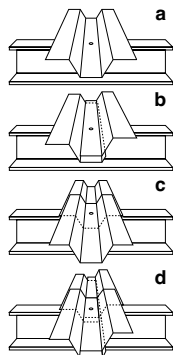

Granice upotrebljivosti za čavao X-ENP

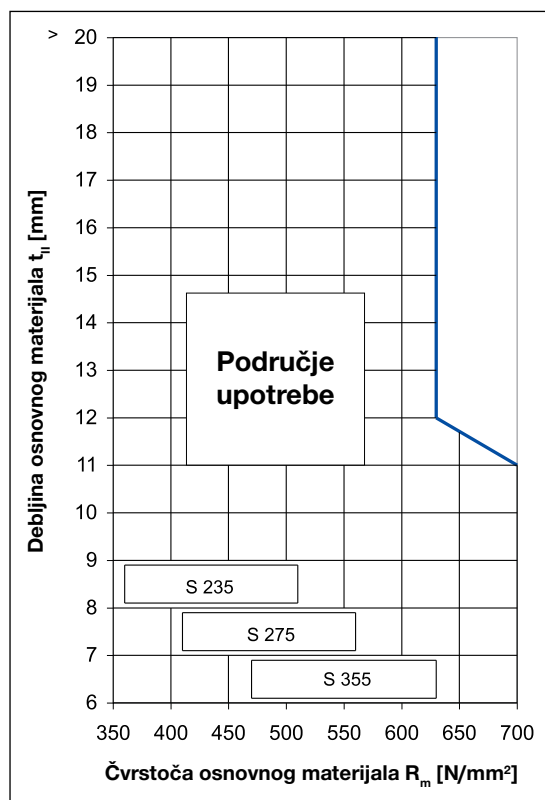

Vrijednosti za izračun V_{Rd} i N_{Rd} za smičnu i vlačnu čvrstoću

$$V_{Rd} = V_{Rk} / \gamma_M$$

α_{cycl} = poštivanje cikličnog opterećenja zbog vjetra

$$N_{Rd} = \alpha_{cycl} N_{Rk} / \gamma_M$$

$\alpha_{cycl} = 1,0$ za sve vrste lima debljine t_f

$$\alpha_{cycl} = 1,0$$

$\gamma_M = 1,25$, ako ne postoje nacionalni normativi

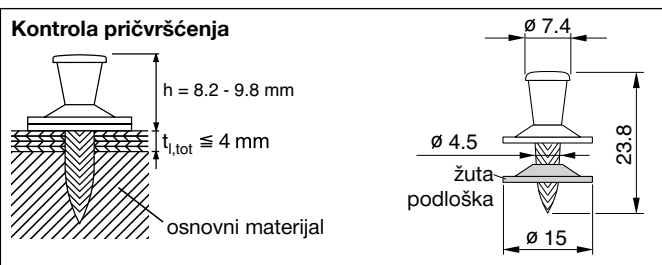

Čavao X-ENP2K

Debljina podloge od 4 do 6 mm

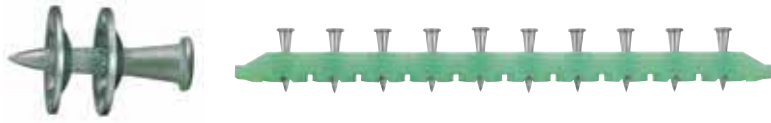

Čelični čavao Hilti X-ENP2K-20 s homologacijom CSTB i s dodatnom prednosti sustava PTR idealan je za pričvršćivanje čeličnog lima na metalne profile debljine između 4 i 6 mm. Idealan za pričvršćivanje na čelik 340-630 N/mm² (od S235 do S355).

Prednosti

- X-ENP2K s Hilti DX 76 PTR tvori usklađen sustav i omogućava potpuno sigurno pričvršćivanje čeličnog lima na metalne nosive konstrukcije debljine između 4 i 6 mm
- Suglasnost CSTB
- Čavli su lako prepoznatljivi zbog zelene trake
- Jednostavna vizualna kontrola za kvalitetno pričvršćivanje (mjerač visine čavla u paketu čavala po 1000 komada)

Tehnički podaci

	X-ENP2K
Najveća debljina pričvršćenog materijala	najv. 4 mm
Udaljenost između čavala	7-11 mm
Duljina čavala	25,5 mm
Čvrstoća	55 HRC
Zaštita od korozije	Pocinčani
Karakteristična vlačna čvrstoća N_{Rk}	>0,9 kN
Karakteristična smična čvrstoća V_{Rk}	>0,9 kN

Odabir kartuše

Čavao	 X-ENP2K
Debljina osnovnog materijala (mm)	2.7 → 3.3 → 6
Boja kartuše	

Snagu treba prilagoditi položaju čavla

Granice upotrebljivosti za čavao X-ENP2K

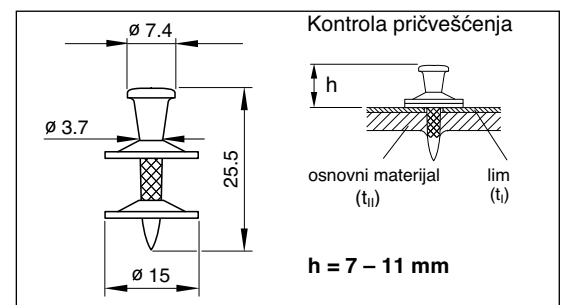
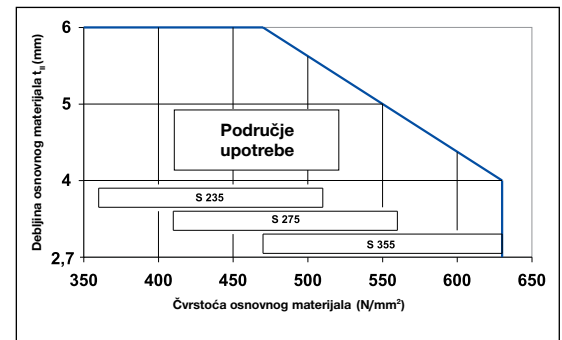

Za karakterističnu smičnu i vlačnu čvrstoću V_{Rk} i N_{Rk} i za vrste pričvršćivanja pogledajte Priručnik za tehnologiju pričvršćivanja Hilti i nacionalne suglasnosti.

Tehnički podaci spregnutih elemenata HVB

HVB 140	HVB 125	HVB 110	HVB 95	HVB 80	HVB 50

Karbonski čelik: $F_{t0} = 295-350 \text{ N/mm}^2$
 Zaštita od korozije: Cink 8-16 μm

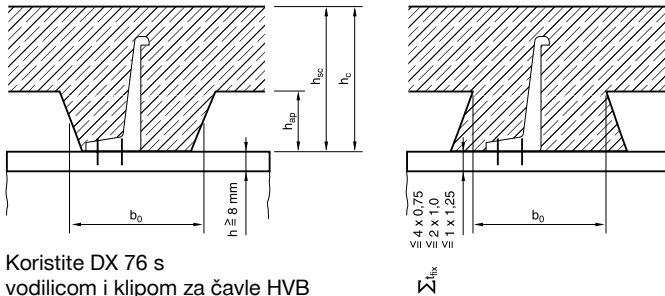

Koristite DX 76 s
 vodilicom i klipom za čavle HVB

Spregnuti element za povezivanje betonskih ploča
 na čeličnu podkonstrukciju

- kompozitne krovove ili stropove
- glavna sidra kompozitnih krovova
- pojačanja za gazne površine

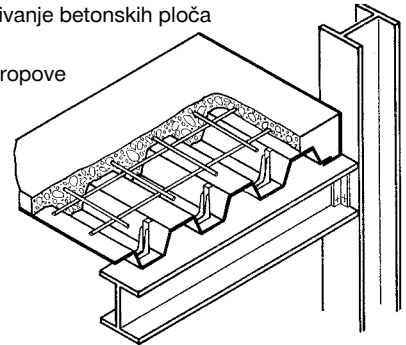

Postavljanje HVB elementa (rebra lima pravokutno na profil.)

1) Od jednog do tri HVB elementa zajedno na profil



2) HVB usporedno ili pravokutno na profil

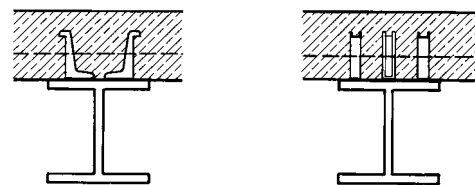

3) U slučaju jednog HVB elementa na rebro HVB mora biti centriran na sredini rebra ili namješten tako da je sa strane razmak 40 mm

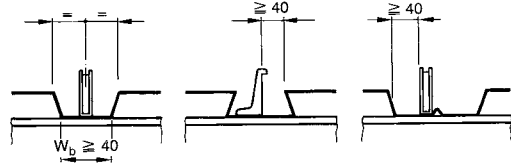

4) S dva ili tri HVB elementa na rebro HVB je moguće centrirati prema rebro ili srednjoj osi rebra

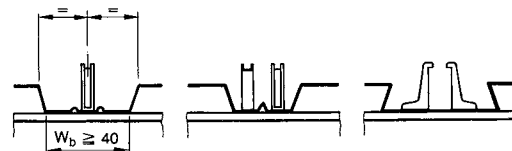

5) Međusovinski razmaci između rebra moraju biti najmanje 50 mm za profile visine do 51 mm i 100 mm za profile visine iznad 51 mm

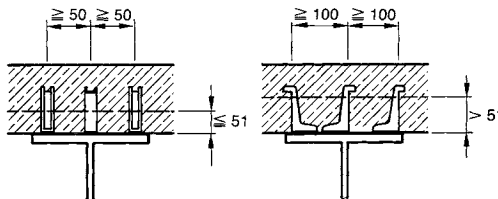

6) Ako profil predstavlja potporni element na dnu rebra, HVB treba namjestiti uzduž potpornog elementa

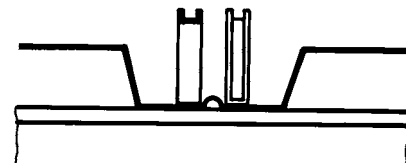

Postavljanje HVB elementa (rebra lima usporedna s profilima)

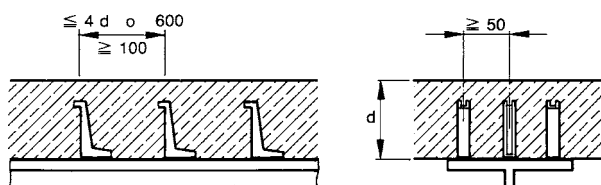

Udaljenost od ruba

HVB je moguće pričvrstiti na rub profila

