



SCW 70  
WSC 7.25-S

English	1
Slovenščina	7
Hrvatski	13
Русский	20
Қазақ	27
Български	34
Română	41
日本語	48
한국어	55
繁體中文	61
中文	67
عربي	73





2

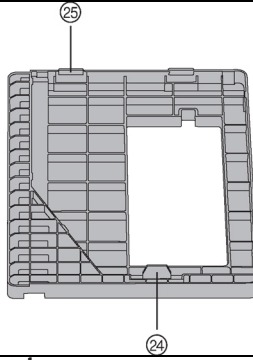

3

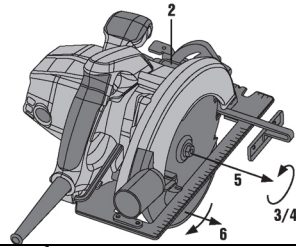

4

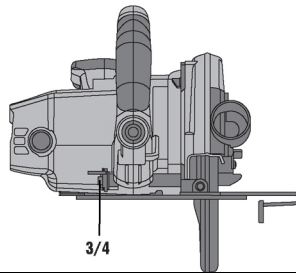

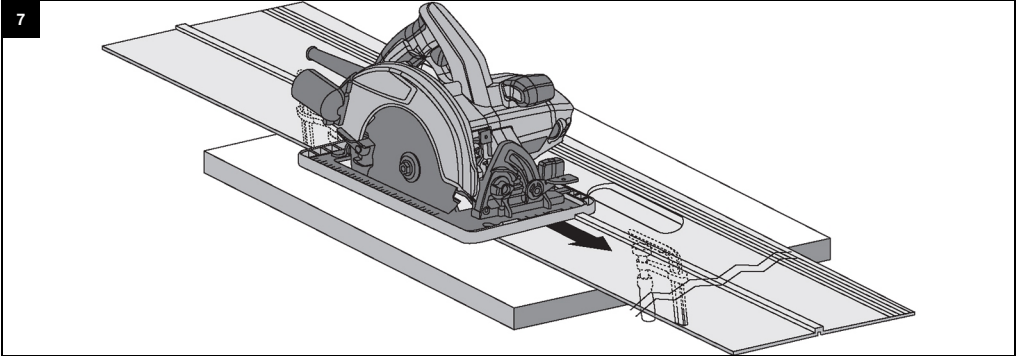
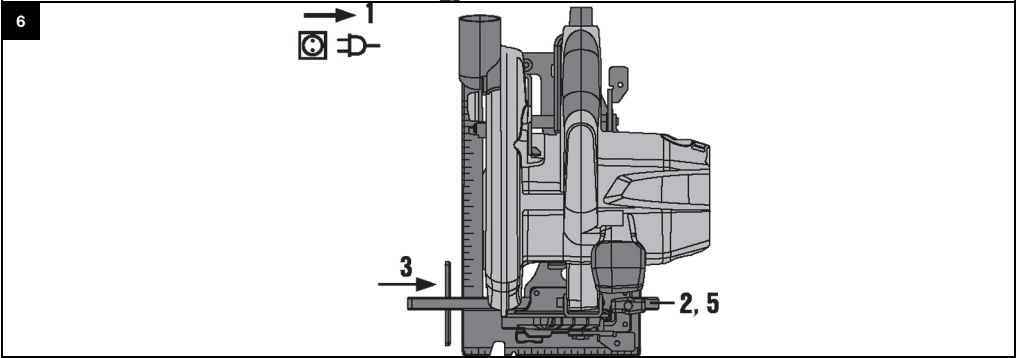
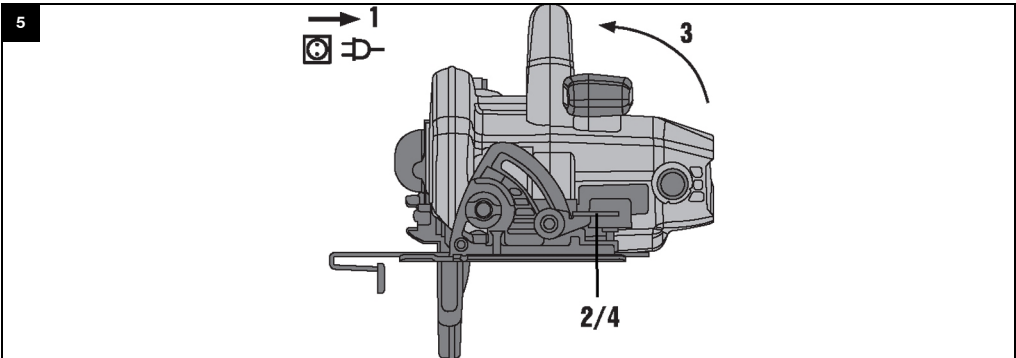

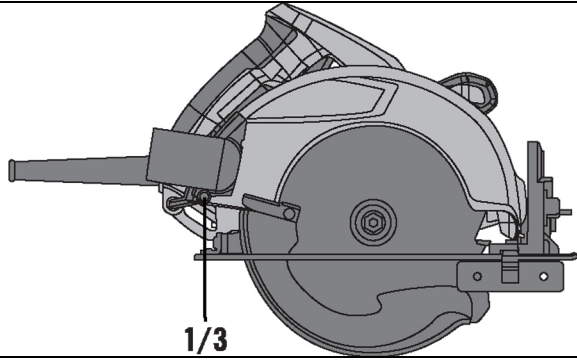

## en Original operating instructions

### Information about the operating instructions

#### About these operating instructions

- **Warning!** Read and understand all accompanying documentation, including but not limited to instructions, safety warnings, illustrations, and specifications provided with this product. Familiarize yourself with all the instructions, safety warnings, illustrations, specifications, components, and functions of the product before use. Failure to do so may result in electric shock, fire, and/or serious injury. Save all warnings and instructions for future reference.
- products are designed for professional users and only trained, authorized personnel are permitted to operate, service and maintain the products. This personnel must be specifically informed about the possible hazards. The product and its ancillary equipment can present hazards if used incorrectly by untrained personnel or if used not in accordance with the intended use.
- The accompanying documentation corresponds to the current state of the art at the time of printing. Please always check for the latest version on the product's page on Hilti's website. To do this, follow the link or scan the QR code in this documentation, marked with the symbol
- Ensure that these operating instructions are with the product when it is given to other persons.

#### Explanation of symbols used

##### Warnings

Warnings alert persons to hazards that occur when handling or using the product. The following signal words are used:



**DANGER**

##### DANGER !

- ▶ Draws attention to imminent danger that will lead to serious personal injury or fatality.



**WARNING**

##### WARNING !

- ▶ Draws attention to a potential threat of danger that can lead to serious injury or fatality.



**CAUTION**

##### CAUTION !

- ▶ Draws attention to a potentially dangerous situation that could lead to personal injury or damage to the equipment or other property.

#### Symbols in the documentation

The following symbols are used in this document:

	Read the operating instructions before use.
	Instructions for use and other useful information
	Dealing with recyclable materials
	Do not dispose of electric equipment and batteries as household waste

#### Symbols in the illustrations

The following symbols are used in illustrations:

	These numbers refer to the corresponding illustrations found at the beginning of these operating instructions
	The numbering reflects the sequence of operations shown in the illustrations and may deviate from the steps described in the text
	Item reference numbers are used in the <b>overview illustrations</b> and refer to the numbers used in the <b>product overview section</b>
	This symbol is intended to draw special attention to certain points when handling the product.

#### Safety

##### General power tool safety warnings

**WARNING** Read all safety warnings, instructions, illustrations and specifications provided with this power tool. Failure to follow all instructions listed below may result in electric shock, fire and/or serious injury.

**Save all warnings and instructions for future reference.**

The term "power tool" in the warnings refers to your mains-operated (corded) power tool or battery-operated (cordless) power tool.

##### Work area safety

- ▶ **Keep work area clean and well lit.** Cluttered or dark areas invite accidents.
- ▶ **Do not operate power tools in explosive atmospheres, such as in the presence of flammable liquids, gases or dust.** Power tools create sparks which may ignite the dust or fumes.
- ▶ **Keep children and bystanders away while operating a power tool.** Distractions can cause you to lose control.



**Electrical safety**

- ▶ **Power tool plugs must match the outlet. Never modify the plug in any way. Do not use any adapter plugs with earthed (grounded) power tools.** Unmodified plugs and matching outlets will reduce risk of electric shock.
- ▶ **Avoid body contact with earthed or grounded surfaces, such as pipes, radiators, ranges and refrigerators.** There is an increased risk of electric shock if your body is earthed or grounded.
- ▶ **Do not expose power tools to rain or wet conditions.** Water entering a power tool will increase the risk of electric shock.
- ▶ **Do not abuse the cord. Never use the cord for carrying, pulling or unplugging the power tool. Keep cord away from heat, oil, sharp edges or moving parts.** Damaged or entangled cords increase the risk of electric shock.
- ▶ **When operating a power tool outdoors, use an extension cord suitable for outdoor use.** Use of a cord suitable for outdoor use reduces the risk of electric shock.
- ▶ **If operating a power tool in a damp location is unavoidable, use a residual current device (RCD) protected supply.** Use of an RCD reduces the risk of electric shock.

**Personal safety**

- ▶ **Stay alert, watch what you are doing and use common sense when operating a power tool. Do not use a power tool while you are tired or under the influence of drugs, alcohol or medication.** A moment of inattention while operating power tools may result in serious personal injury.
- ▶ **Use personal protective equipment. Always wear eye protection.** Protective equipment such as a dust mask, non-skid safety shoes, hard hat or hearing protection used for appropriate conditions will reduce personal injuries.
- ▶ **Prevent unintentional starting. Ensure the switch is in the off-position before connecting to power source and/or battery pack, picking up or carrying the tool.** Carrying power tools with your finger on the switch or energising power tools that have the switch on invites accidents.
- ▶ **Remove any adjusting key or wrench before turning the power tool on.** A wrench or a key left attached to a rotating part of the power tool may result in personal injury.
- ▶ **Do not overreach. Keep proper footing and balance at all times.** This enables better control of the power tool in unexpected situations.
- ▶ **Dress properly. Do not wear loose clothing or jewellery. Keep your hair and clothing away from moving parts.** Loose clothes, jewellery or long hair can be caught in moving parts.
- ▶ **If devices are provided for the connection of dust extraction and collection facilities, ensure these are connected and properly used.** Use of dust collection can reduce dust-related hazards.
- ▶ **Do not let familiarity gained from frequent use of tools allow you to become complacent and ignore tool safety principles.** A careless action can cause severe injury within a fraction of a second.

**Power tool use and care**

- ▶ **Do not force the power tool. Use the correct power tool for your application.** The correct power tool will do the job better and safer at the rate for which it was designed.
- ▶ **Do not use the power tool if the switch does not turn it on and off.** Any power tool that cannot be controlled with the switch is dangerous and must be repaired.
- ▶ **Disconnect the plug from the power source and/or remove the battery pack, if detachable, from the power tool before making any adjustments, changing accessories, or storing power tools.** Such preventive safety measures reduce the risk of starting the power tool accidentally.
- ▶ **Store idle power tools out of the reach of children and do not allow persons unfamiliar with the power tool or these instructions to operate the power tool.** Power tools are dangerous in the hands of untrained users.
- ▶ **Maintain power tools and accessories. Check for misalignment or binding of moving parts, breakage of parts and any other condition that may affect the power tool's operation. If damaged, have the power tool repaired before use.** Many accidents are caused by poorly maintained power tools.
- ▶ **Keep cutting tools sharp and clean.** Properly maintained cutting tools with sharp cutting edges are less likely to bind and are easier to control.
- ▶ **Use the power tool, accessories and tool bits etc. in accordance with these instructions, taking into account the working conditions and the work to be performed.** Use of the power tool for operations different from those intended could result in a hazardous situation.
- ▶ **Keep handles and grasping surfaces dry, clean and free from oil and grease.** Slippery handles and grasping surfaces do not allow for safe handling and control of the tool in unexpected situations.

**Service**

- ▶ **Have your power tool serviced by a qualified repair person using only identical replacement parts.** This will ensure that the safety of the power tool is maintained.

**Safety instructions for all saws****Cutting procedures**

- ▶ **⚠ DANGER: Keep hands away from cutting area and the blade. Keep your second hand on auxiliary handle, or motor housing.** If both hands are holding the saw, they cannot be cut by the blade.
- ▶ **Do not reach underneath the workpiece.** The guard cannot protect you from the blade below the workpiece.
- ▶ **Adjust the cutting depth to the thickness of the workpiece.** Less than a full tooth of the blade teeth should be visible below the workpiece.
- ▶ **Never hold the workpiece in your hands or across your leg while cutting. Secure the workpiece to a stable platform.** It is important to support the work properly to minimise body exposure, blade binding, or loss of control.
- ▶ **Hold the power tool by insulated gripping surfaces, when performing an operation where the cutting tool may contact hidden wiring or its own cord.** Contact with a "live" wire will also make exposed metal parts of the power tool "live" and could give the operator an electric shock.
- ▶ **When ripping, always use a rip fence or straight edge guide.** This improves the accuracy of cut and reduces the chance of blade binding.
- ▶ **Always use blades with correct size and shape (diamond versus round) of arbour holes.** Blades that do not match the mounting hardware of the saw will run off-centre, causing loss of control.





- ▶ **Never use damaged or incorrect blade washers or bolt.** The blade washers and bolt were specially designed for your saw, for optimum performance and safety of operation.

#### Kickback causes and related warnings

- kickback is a sudden reaction to a pinched, jammed or misaligned saw blade, causing an uncontrolled saw to lift up and out of the workpiece toward the operator;
- when the blade is pinched or jammed tightly by the kerf closing down, the blade stalls and the motor reaction drives the unit rapidly back toward the operator;
- if the blade becomes twisted or misaligned in the cut, the teeth at the back edge of the blade can dig into the top surface of the wood causing the blade to climb out of the kerf and jump back toward the operator.

Kickback is the result of saw misuse and/or incorrect operating procedures or conditions and can be avoided by taking proper precautions as given below.

- ▶ **Maintain a firm grip with both hands on the saw and position your arms to resist kickback forces. Position your body to either side of the blade, but not in line with the blade.** Kickback could cause the saw to jump backwards, but kickback forces can be controlled by the operator, if proper precautions are taken.
- ▶ **When blade is binding, or when interrupting a cut for any reason, release the trigger and hold the saw motionless in the material until the blade comes to a complete stop. Never attempt to remove the saw from the work or pull the saw backward while the blade is in motion or kickback may occur.** Investigate and take corrective actions to eliminate the cause of blade binding.
- ▶ **When restarting a saw in the workpiece, centre the saw blade in the kerf so that the saw teeth are not engaged into the material.** If a saw blade binds, it may walk up or kickback from the workpiece as the saw is restarted.
- ▶ **Support large panels to minimise the risk of blade pinching and kickback.** Large panels tend to sag under their own weight. Supports must be placed under the panel on both sides, near the line of cut and near the edge of the panel.
- ▶ **Do not use dull or damaged blades.** Unsharpened or improperly set blades produce narrow kerf causing excessive friction, blade binding and kickback.
- ▶ **Blade depth and bevel adjusting locking levers must be tight and secure before making the cut.** If blade adjustment shifts while cutting, it may cause binding and kickback.
- ▶ **Use extra caution when sawing into existing walls or other blind areas.** The protruding blade may cut objects that can cause kickback.

#### Lower guard function

- ▶ **Check the lower guard for proper closing before each use. Do not operate the saw if the lower guard does not move freely and close instantly. Never clamp or tie the lower guard into the open position.** If the saw is accidentally dropped, the lower guard may be bent. Raise the lower guard with the retracting handle and make sure it moves freely and does not touch the blade or any other part, in all angles and depths of cut.
- ▶ **Check the operation of the lower guard spring. If the guard and the spring are not operating properly, they must be serviced before use.** Lower guard may operate sluggishly due to damaged parts, gummy deposits, or a build-up of debris.
- ▶ **The lower guard may be retracted manually only for special cuts such as "plunge cuts" and "compound cuts". Raise the lower guard by the retracting handle and as soon as the blade enters the material, the lower guard must be released.** For all other sawing, the lower guard should operate automatically.
- ▶ **Always observe that the lower guard is covering the blade before placing the saw down on bench or floor.** An unprotected, coasting blade will cause the saw to walk backwards, cutting whatever is in its path. Be aware of the time it takes for the blade to stop after switch is released.

#### Additional safety instructions for circular saws

- ▶ Bring the saw blade into contact with the workpiece only when the circular saw is switched on.
  - ▶ The path of the saw must be free of obstructions above and below the workpiece. Do not saw into screws, nails or similar objects.
- ▶ Never work overhead with a circular saw.
- ▶ Never attempt to brake the saw blade by applying lateral pressure.
- ▶ Avoid overheating the tips of the saw blade teeth.
- ▶ Always use a saw blade that is suitable for the material you are going to saw.
- ▶ Use only saw blades recommended by Hilti that comply with the EN 847-1 standard.

#### Description

##### Product overview

1 On/off switch	13 Base plate
2 Auxiliary grip	14 Guard
3 Arbor lock button	15 Arbor
4 Hex key	16 Mounting flange
5 Cutting angle scale	17 Clamping flange
6 Clamping lever for cutting angle adjustment	18 Clamping screw
7 Clamping screw for parallel guide	19 Cutting depth scale
8 Clamping lever for cutting depth adjustment	20 Pivoting guard operating lever
9 45° cutting line indicator	21 Hose connector (vacuum cleaner)
10 0° cutting line indicator	22 Cutting angle setting
11 Parallel guide	23 LED
12 Pivoting guard	



## Overview of the guide rail adapter

Rear retaining lug

Front retaining lug

### Intended use

The product described is a circular saw. It is designed for cutting wood or wood-like materials, plastics, gypsum plasterboard, gypsum fiberboard and composite materials, up to a cutting depth of 70 mm (2.75 in), and for miter cuts at angles up to 56°.

The circular saw has a removable connector for an optional vacuum cleaner / dust removal hose; this connector fits common types of suction hose. A suitable adapter might be required for connecting the vacuum-cleaner hose to the circular saw.

### Possible misuse

Do not use saw blades not compliant with the technical data and do not use cut-off wheels, abrasive wheels or saw blades made of highly alloyed high speed steel (HSS steel). Do not use this power tool to saw metal.

### Items supplied

Circular saw, saw blade, hex key, rip fence, operating instructions.

To help ensure safe and reliable operation, use only genuine Hilti spare parts and consumables. Spare parts, consumables and accessories approved by Hilti for use with the product can be found at your local **Hilti Store** or online at: [www.hilti.group](http://www.hilti.group)

## Technical data

### Technical data

For details of the rated voltage, frequency, current and input power, refer to the country-specific type identification plate.

If the device is powered by a generator or transformer, the generator or transformer's power output must be at least twice the rated input power shown on the rating plate of the device. The operating voltage of the transformer or generator must always be within +5 % and -15 % of the rated voltage of the device.

	SCW 70	WSC 7.25-S
<b>Product generation</b>	01	02
<b>Weight in accordance with EPTA procedure 01</b>	5.1 kg	5.1 kg
<b>Dimensions (L x W x H)</b>	317 x 236 x 269 mm	317 x 236 x 269 mm
<b>Base plate</b>	290 x 170 mm	290 x 170 mm
<b>Saw blade diameter</b>	184 mm ... 190 mm	184 mm ... 190 mm
<b>Saw blade disc thickness</b>	1.1 mm ... 1.5 mm	1.1 mm ... 1.5 mm
<b>Kerf width</b>	1.7 mm ... 2.3 mm	1.7 mm ... 2.3 mm
<b>Saw blade arbor size</b>	30 mm (1.2 in)	15.88 mm (5/8 in)
<b>Cutting depth at 0°</b>	0 mm ... 67 mm	0 mm ... 67 mm
<b>Cutting depth at 45°</b>	0 mm ... 49 mm	0 mm ... 49 mm
<b>Cutting depth at 56°</b>	0 mm ... 38 mm	0 mm ... 38 mm
<b>No-load speed</b>	5,800 /min	5,800 /min
<b>Protection class</b>	II	II

### Noise information and vibration values

The sound pressure and vibration values given in these instructions were measured in accordance with a standardized test and can be used to compare one power tool with another. They can also be used for a preliminary assessment of exposure.

The data given represent the main applications of the power tool. However, if the power tool is used for different applications, with different accessory tools, or is poorly maintained, the data can vary. This can significantly increase exposure over the total working period.

An accurate estimation of exposure should also take into account the times when the power tool is switched off, or when it is running but not actually being used for a job. This can significantly reduce exposure over the total working period.

Identify additional safety measures to protect the operator from the effects of noise and/or vibration, for example: maintaining the power tool and accessory tools, keeping the hands warm, organization of work patterns.

Detailed information on the versions of the **EN 62841** standards applied here is to be found in the reproduction of the declaration of conformity 80.

## Noise information

	SCW 70
<b>Sound power level (L<sub>WA</sub>)</b>	107 dB(A)
<b>Uncertainty for the sound power level (K<sub>WA</sub>)</b>	3 dB(A)
<b>Sound pressure level (L<sub>pA</sub>)</b>	99 dB(A)
<b>Uncertainty for the sound pressure level (K<sub>pA</sub>)</b>	3 dB(A)



## Vibration information

	<b>SCW 70</b>
<b>Triaxial vibration value when cutting wood (<math>a_{tr}</math>)</b>	$\approx 2.5 \text{ m/s}^2$
<b>Uncertainty (K)</b>	$1.5 \text{ m/s}^2$

## Operation

### Removing the saw blade



#### WARNING

**Risk of burns and cut injuries at saw blade, clamping screw and clamping flange** The consequences can be burns and cut injuries.

- ▶ Wear protective gloves when changing saw blades.

1. Disconnect the supply cord plug from the power outlet.
2. Press the arbor lock button.
3. Turn the saw blade clamping screw with the hex key until the arbor lock button engages fully.
4. Use the hex key to slacken the clamping screw by turning it counter-clockwise.
5. Remove the clamping screw from the outer clamping flange.
6. Open the pivoting guard by swinging it clear and remove the saw blade.

### Fitting the saw blade



#### CAUTION

**Risk of damage!** Unsuitable or incorrectly fitted saw blades may damage the saw.

- ▶ Only use blades which are suitable for this saw. Observe the direction-of-rotation arrow on the saw blade.
- ▶ Use only saw blades equipped with a rated maximum permissible speed that is at least as high as the maximum speed stated on the product.

1. Disconnect the supply cord plug from the power outlet.
2. Clean the mounting flange and the clamping flange.
3. Fit the mounting flange.
4. Open the pivoting guard.
5. Fit the new saw blade.
6. Fit the outer clamping flange.
7. Secure the clamping flange with the clamping screw by turning it clockwise. At the same time, use one hand to hold down the arbor lock button.
8. Before using the power tool, check that the saw blade is correctly seated and tightened securely.

### Adjusting the cutting depth

1. Disconnect the supply cord plug from the power outlet.
2. Rest the circular saw on a flat surface.
3. Release the cutting depth adjustment clamping lever.
4. Lift the circular saw in a scissoring movement and set the cutting depth.
  - ▶ The cutting depth is shown on the cutting depth scale.



For a clean-edged cut, set cutting depth to the thickness of the material plus 2 mm.

5. Secure the cutting depth adjustment clamping lever.

### Setting the miter cut angle

1. Disconnect the supply cord plug from the power outlet.
2. Release the cutting angle adjustment clamping lever.
3. Pivot the base plate to the desired miter cut angle.
  - ▶ The miter cutting angle is shown on the miter cut angle scale.
4. Tighten the cutting angle adjustment clamping lever.

### Selecting a miter cut angle presetting

1. Disconnect the supply cord plug from the power outlet.
2. Release the cutting angle adjustment clamping lever.
3. Pivot the base plate to the 0° position.
4. Set the angle indicator to the desired presetting for the miter cut.



There are three possible presettings: 22.5°, 45° and 56°.

5. Pivot the base plate to the stop.
6. Tighten the cutting angle adjustment clamping lever.



### Cutting line indicator

At the front edge of the base plate of the circular saw is a line indicator for straight cuts and miter cuts (0° and 45°). This permits accurate cutting at the desired miter angle. The edge of the line indicator corresponds to the inside of the saw blade. There is a cutting line indicator at the opening for the saw blade at the front end of the base plate.

### Sawing along a line



Secure the workpiece to prevent movement.

Position the workpiece so that the saw blade is free to rotate beneath it.

Check that the on/off switch on the product is in the "off" position.

Position the forward section of the circular saw's base plate on the workpiece but do not bring the blade into contact with the workpiece.

1. Switch on the circular saw.
2. Guide the circular saw along the cutting line on the workpiece at a suitable speed.

### Sawing with the parallel guide

The single-arm parallel guide can be used to make accurate cuts along the edge of a workpiece or to rip strips of equal width. The parallel guide can be fitted on either side of the base plate.

#### Fitting / adjusting the parallel guide

1. Disconnect the supply cord plug from the power outlet.
2. Slide the parallel guide under the clamping screw.
3. Set the parallel guide to the correct width for the cut.
4. Tighten the clamping screw.

### Sawing with the guide rail.

Sawing with the guide rail can reduce the risk of kickback.

#### Inserting into / removing from the guide rail adapter

1. Remove the parallel guide, if one is fitted.
2. Fit the front edge of the base plate into the front retaining lugs on the guide rail adapter.
3. Swing the rear edge of the base plate down fully into the guide rail adapter. The base plate must engage fully with the rear retaining lug.
4. To remove, pull the rear retaining lug back slightly and remove the circular saw from the guide rail adapter.

#### Longitudinal cuts at 0°

▶ Place the circular saw on the guide rail so that the rib fits into the groove in the adapter.

#### Longitudinal cuts at miter angles up to 56°

▶ Guide the circular saw with the outer edge of the guide rail adapter along the rib of the guide rail, as otherwise the saw blade will contact the guide rail.

### Cuts angled across the workpiece



The cutting angle indicated is the angle of deviation from a straight, right-angled cut.

1. Position the guide rail with the zero mark at the edge of the workpiece and then pivot the rail until the desired angle shown on the angle scale is opposite the zero mark.
2. Secure the guide rail with the two screw clamps.

### Sawing offcuts

1. Secure the guide rail from below with two screw clamps.



The saw must be placed on the guide rail behind the workpiece. Make sure that the saw blade is not in contact with the workpiece.

2. Position the circular saw on the guide rail a short distance from the starting point of the cut.
3. Switch on the circular saw.
4. Push the saw at a steady speed across the workpiece. The pivoting guard opens as it contacts the actuating edge of the guide rail and closes again at the end of the rail.

### Sawing with or without sawdust extraction

The circular saw has a connector that fits common types of vacuum cleaner hose with a diameter of 27 mm. A suitable adapter might be required for connecting the vacuum-cleaner hose to the circular saw.

If possible, always use a suitable mobile dust removal system for wood and wood and mineral materials.

If you are working without a sawdust extractor, turn the ejector so that the sawdust is directed away from you.



Always use a filter class P2 dust mask and always ensure adequate ventilation to help minimize exposure to dust.

### Care and maintenance

#### Checks after cleaning and maintenance



After cleaning or maintenance, check that all safety devices are fitted and that they function faultlessly.



- ▶ To check the pivoting guard, open the guard fully by moving the guard operating lever.
  - ▶ The pivoting guard must close quickly and completely when the guard operating lever is released.

#### Cleaning the ejector

1. Disconnect the supply cord plug from the power outlet.
2. Remove the screw at the rear underside of the guard and remove the vacuum cleaner hose connector.
3. Clean the ejector and the hose connector.
4. Refit the hose connector to the ejector and secure it with the screw.
5. Check that moving parts are in full working order and do not jam and make sure there are no parts that are broken or damaged in such a way as to impair operation of the power tool.

#### Cleaning the guard

1. Remove the saw blade.
2. Clean the parts of the guard carefully with a dry brush.
3. Use a suitable tool to remove deposits or cuttings from the inside surfaces of the parts of the guard.
4. Reinstall the saw blade.

#### Disposal

Most of the materials from which **Hilti** tools and appliances are manufactured can be recycled. The materials must be correctly separated before they can be recycled. In many countries, your old tools, machines or appliances can be returned to **Hilti** for recycling. Ask **Hilti** Service or your **Hilti** representative for further information.



- ▶ Do not dispose of power tools, electronic equipment or batteries as household waste!

#### Manufacturer's warranty

- ▶ Please contact your local **Hilti** representative if you have questions about the warranty conditions.

#### sl Originalna navodila za uporabo

#### Informacije glede navodil za uporabo

##### K tem navodilom za uporabo

- **Opozorilo!** Pred uporabo izdelka se prepričajte, da ste prebrali in razumeli navodila za uporabo, priložena izdelku, vključno z navodili, varnostnimi in drugimi opozorili, slikami in specifikacijami. Predvsem se seznanite z vsemi navodili, varnostnimi in drugimi opozorili, slikami, specifikacijami, sestavnimi deli in funkcijami. Če tega ne storite, lahko pride do električnega udara, požara in/ali hudih telesnih poškodb. Shranite navodila za uporabo, vključno z vsemi navodili ter varnostnimi in drugimi opozorili, za kasnejšo uporabo.
- Izdelki so namenjeni profesionalnim uporabnikom; uporablja, vzdržuje in servisira jih lahko le pooblaščen o in ustrezno usposobljeno osebe. To osebe je treba dodatno poučiti o nevarnostih, ki se pojavljajo pri delu. Izdelek in njegovi pripomočki so lahko nevarni, če jih nepravilno uporablja nestrokovno osebe in če se uporabljajo v nasprotju z namembnostjo.
- Priložena navodila za uporabo ustrezajo tehničnim standardom v času tiska. Aktualna različica je vedno na voljo na spletu na strani z izdelki **Hilti**. Odprite povezavo ali poskenirajte kodo QR v teh navodilih za uporabo, ki je označena s simbolom .
- Izdelek predajte drugi osebi le s temi navodili za uporabo.

#### Legenda

##### Opozorila

Opozorila opozarjajo na nevarnosti pri delu z izdelkom. Uporabljajo se naslednje signalne besede:

**NEVARNOST**

##### NEVARNOST !

- ▶ Za neposredno grozečo nevarnost, ki lahko pripelje do težjih telesnih poškodb ali do smrti.

**OPOZORILO**

##### OPOZORILO !

- ▶ Za morebitno grozečo nevarnost, ki lahko povzroči težke telesne poškodbe ali smrt.

**PREVIDNO**

##### PREVIDNO !

- ▶ Za možno nevarnost, ki lahko pripelje do telesnih poškodb ali materialne škode.

#### Simboli v dokumentaciji





V navodilih za uporabo se pojavljajo naslednji simboli:

	Pred uporabo preberite navodila za uporabo
	Navodila za uporabo in druge uporabne informacije
	Ravnanje z materiali, ki jih je mogoče znova uporabiti
	Električnih orodij in akumulatorskih baterij ne odstranjujte s hišnimi odpadki



**Simboli na slikah**

Na slikah so uporabljeni naslednji simboli:

	Te številke označujejo slike na začetku teh navodil
	Oštevilčenje na slikah prikazuje postopek po korakih in se lahko razlikuje od delovnih korakov v besedilu
	Na sliki <b>Pregled</b> so uporabljene številke položajev, ki se nanašajo na številke v legendi poglavja <b>Pregled izdelka</b>
	Ta znak opozarja, da morate biti pri uporabi izdelka še posebej pozorni.

**Varnost****Splošna varnostna opozorila za električna orodja**

**⚠ OPOZORILO** preberite vsa varnostna opozorila, navodila, slike in tehnične podatke, priložene temu električnemu orodju. Posledice neupoštevanja naslednjih opozoril so lahko električni udar, požar in/ali hude telesne poškodbe.

**Vsa varnostna opozorila in navodila shranite za v prihodnje.**

Pojem "električno orodje", ki smo ga uporabili v varnostnih opozorilih, se nanaša na električno orodje za priklop na električno omrežje (s priključnim kablom) ali na električno orodje na baterijski pogon (brez priključnega kabla).

**Varnost na delovnem mestu**

- ▶ **Poskrbite, da bo vaše delovno mesto vedno čisto in dobro osvetljeno.** Nered ali neosvetljena delovna območja lahko povzročijo nezgode.
- ▶ **Prosimo, da električnega orodja ne uporabljate v okolju, kjer je nevarnost eksplozije in v katerem se nahajajo gorljive tekočine, plini ali prah.** Električna orodja povzročajo iskenje, zato se gorljiv prah ali pare lahko vnamejo.
- ▶ **Ne dovolite otrokom in drugim osebam, da bi se med delom približale električnemu orodju.** Druge osebe lahko odvrnejo vašo pozornost in izgubili boste nadzor nad orodjem.

**Električna varnost**

- ▶ **Priključni vtič električnega orodja mora ustrezati vtičnici. Vtiča pod nobenim pogojem ne smete spreminjati. Uporaba adapterskih vtičev v kombinaciji z zaščitenim ozemljenim električnim orodjem ni dovoljena.** Nespremenjen vtič in ustrezna vtičnica zmanjšujeta nevarnost električnega udara.
- ▶ **Izogibajte se telesnemu stiku z ozemljenimi površinami, na primer s cevmi, grelci, štedilniki in hladilniki.** Če je ozemljeno tudi vaše telo, obstaja povečano tveganje električnega udara.
- ▶ **Zavarujte električno orodje pred dežjem in vlago.** Vstop vode v električno orodje povečuje nevarnost električnega udara.
- ▶ **Električnega kabla ne uporabljajte za prenašanje ali obežanje električnega orodja ali za vlečenje vtiča iz vtičnice. Električni kabel zavarujte pred vročino, oljem, ostrimi robovi ali stikom s premikajočimi se deli orodja.** Poškodovan ali zavozlan električni kabel povečuje nevarnost električnega udara.
- ▶ **Če električno orodje uporabljate na prostem, uporabljajte samo podaljške, ki so primerni tudi za delo na prostem.** Uporaba podaljševalnega kabla, ki je primeren za uporabo na prostem, zmanjšuje nevarnost električnega udara.
- ▶ **Če se ne morete izogniti uporabi orodja v vlažnem okolju, uporabite zaščitno stikalo okvarnega toka.** Uporaba zaščitnega stikala okvarnega toka zmanjša tveganje električnega udara.

**Varnost osebe**

- ▶  **Bodite zbrani in pazite, kaj delate. Dela z električnim orodjem se lotite razumno. Nikoli ne uporabljajte orodja, če ste utrujeni ali pod vplivom drog, alkohola ali zdravil.** Trenutek nepazljivosti pri uporabi električnega orodja lahko privede do resnih poškodb.
- ▶ **Uporabljajte osebno zaščitno opremo in vedno nosite zaščitna očala.** Uporaba osebne zaščitne opreme, na primer protiprašne maske, nedrsečih zaščitnih čevljev, zaščitne čelade in glušnikov, odvisno od vrste in načina uporabe električnega orodja, zmanjšuje tveganje telesnih poškodb.
- ▶ **Preprečite nenameren zagon orodja. Preden električno orodje priključite na električno omrežje in/ali akumulatorsko baterijo, ga dvignite ali nosite, se prepričajte, da je izključeno.** Če med prenašanjem električnega orodja prst držite na stikalu oziroma če na električno omrežje priključite vklopljeno orodje, lahko pride do nezgode.
- ▶ **Preden vklopite električno orodje, z njega odstranite nastavitvena orodja ali vijačni ključ.** Orodje ali ključ na vrtečem se delu orodja lahko privedeta do poškodb.
- ▶ **Izogibajte se neobičajni telesni drži. Poskrbite za varno stojišče in ohranite ravnotežje.** Tako boste lahko v nepričakovani situaciji bolje obvladali električno orodje.
- ▶ **Nosite primerna oblačila. Ne nosite širokih oblačil ali nakita. Lasje, oblačila in rokavice ne smejo priti v stik s premikajočimi se deli orodja.** Ne nosite ohlapne obleke ali nakita, ker ju lahko zagrabijo premikajoči se deli orodja.
- ▶ **Če je za orodje možno namestiti priprave za odsesavanje in prestrazanje prahu, se prepričajte, da so le-te priključene in jih uporabljate na pravi način.** Uporaba priprav za odsesavanje prahu zmanjšuje ogroženost zaradi prahu.
- ▶ **Ne podcenjujte nevarnosti in vedno upoštevajte varnostna navodila za električna orodja, tudi, če ste po večkratni uporabi nanje že dobro navajeni.** Neprevidno ravnanje lahko v delčku sekunde povzroči hude poškodbe.

**Uporaba električnega orodja in ravnanje z njim**

- ▶ **Ne preobremenjujte orodja. Uporabljajte samo električno orodje, ki je predvideno za opravljanje vašega dela.** Z ustreznim električnim orodjem boste delali boljše in varneje v predvidenem območju zmogljivosti.
- ▶ **Ne uporabljajte električnega orodja, ki ima pokvarjeno stikalo.** Električno orodje, ki ga ni možno vklopiti ali izklopiti, je nevarno in ga je treba popraviti.
- ▶ **Pred nastavljanjem orodja, menjavo opreme in odlaganjem orodja izvlecite vtič iz vtičnice in/ali snemite odstranljivo akumulatorsko baterijo iz orodja.** Ta previdnostni ukrep onemogoča nepredviden zagon električnega orodja.
- ▶ **Električna orodja, ki jih ne uporabljate, shranjujte izven dosega otrok. Orodja ne smejo uporabljati osebe, ki niso seznanjene z njegovim delovanjem oziroma niso prebrale teh navodil za uporabo.** Električna orodja so nevarna, če jih uporabljajo neizkušene osebe.



- ▶ **Skrbno vzdržujte električna orodja in pribor.** Preverite, ali premikajoči se deli delujejo brezhibno in se ne zatikajo, oziroma ali kakšen del orodja ni zlomljen ali poškodovan do te mere, da bi oviral delovanje električnega orodja. Pred ponovno uporabo je treba poškodovan del orodja popraviti. Vzrok za številne nezgode so prav slabo vzdrževana električna orodja.
- ▶ **Rezalna orodja naj bodo ostrina in čista.** Skrbno negovana rezalna orodja z ostrimi robovi se manj zatikajo in so boljje vodljiva.
- ▶ **Električno orodje, pribor, nastavke itd. uporabljajte v skladu s temi navodili.** Pri tem upoštevajte delovne pogoje in vrsto dela, ki ga nameravate opravljati. Uporaba električnega orodja v druge, nepredvidene namene, lahko privede do nevarnih situacij.
- ▶ **Ročaji in njihove površine morajo biti suhi, čisti ter brez olja in maščobe.** Če so ročaji in njihove površine spolzki, z orodjem ni mogoče varno rokovati in ga v primeru nepredvidljivih situacij obdržati pod nadzorom.

#### Servis

- ▶ **Električno orodje lahko popravlja samo usposobljen strokovnjak, in to izključno z originalnimi nadomestnimi deli.** Le tako bo tudi v prihodnje zagotovljena varna raba električnega orodja.

#### Varnostna opozorila za vse žage

##### Postopek žaganja

- ▶ **⚠ NEVARNOST: Z rokama ne segajte v območje žaganja in v bližino žaginega lista.** Z drugo roko držite dodatni ročaj ali ohišje motorja. Če držite žago z obema rokama, ju žagin list ne more poškodovati.
- ▶ **Ne segajte v območje pod obdelovancem.** Zaščitni pokrov vas pod obdelovancem ne more zaščititi pred žaginim listom.
- ▶ **Globino reza prilagodite debelini obdelovanca.** Žagin list sme segati pod obdelovanec za največ eno polno višino zoba.
- ▶ **Obdelovanca, ki ga žagate, nikoli ne držite z roko in ga ne opirajte na nogo.** Obdelovanec pritrdite na stabilno vpenjalo. Pomembno je, da obdelovanec dobro pritrdite in s tem kar najbolj zmanjšate tveganje stika s telesom, zagoditve žaginega lista in izgube nadzora.
- ▶ **Pri izvajanju del, pri katerih lahko pride do stika električnega orodja s skritimi električnimi vodi ali z lastnim priključnim kablom, orodje prijemajte samo za izolirane prijemalne površine.** Pri stiku z vodikom pod napetostjo pride napetost tudi na kovinske dele električnega orodja in povzroči električni udar.
- ▶ **Pri vzdolžnih rezih vedno uporabljajte prislon ali raven vodilni rob.** S tem boste izboljšali natančnost reza in zmanjšali možnost zagoditve žaginega lista.
- ▶ **Uporabljajte samo žagine liste prave velikosti in z ustrezno odprtino (npr. zvezdasto ali okroglo).** Žagini listi, ki ne ustrezajo sistemu pritrjevanja žage, se vrtijo neenakomerno in povzročijo izgubo nadzora.
- ▶ **Nikoli ne uporabljajte poškodovanih ali napačnih podložk in vijakov za žagine liste.** Podložke in vijaki žaginskih listov so izdelani posebej za optimalno zmogljivost in varno obratovanje vaše žage.

##### Povratni udarec – vzroki in ustrezna varnostna navodila

- Povratni udarec je trenutna reakcija zatikajočega se, stisnjena ali nepravilno uravnoteženega žaginega lista. Posledica tega je lahko nekontroliran sunek žage iz obdelovanca v smeri uporabnika;
- kadar se žagin list zagodi ali stisne v zapirajoči se delovni reži, sila motorja pa sune žago v smeri uporabnika;
- če se žagin list v rezu zvije ali če ni pravilno naravnal, se lahko zobje zadnjega dela žaginega lista zataknejo za površino obdelovanca, zaradi česar žagin list izskoči iz reže in žago potisne nazaj v smeri uporabnika.

Povratni udarec je posledica napačne oziroma neustrezne uporabe žage. Izogniti se mu je mogoče s primernimi varnostnimi ukrepi, ki so opisani v nadaljevanju.

- ▶ **Žago primate trdno z obema rokama in dajte roki v položaj, v katerem boste lahko prestrezali sile povratnih udarcev.** Postavite se ob stran žaginega lista, tako da ta nikoli ne bo v ravni liniji z vašim telesom. V primeru povratnega udarca lahko krožna žaga odskoči nazaj. Uporabnik lahko z upoštevanjem določenih varnostnih ukrepov vseeno obvlada silo povratnega udarca.
- ▶ **Če se žagin list zatakne ali ko prekinete delo, izklopite žago in jo držite v obdelovancu toliko časa, da se žagin list ustavi.** Dokler se žagin list vrti, nikoli ne poskušajte odstraniti žage iz obdelovanca ali je vleči nazaj. V nasprotnem primeru lahko nastopi povratni udarec. Ugotovite in odpravite vzroke zatikanja žaginega lista.
- ▶ **Če želite ponovno zagnati žago, ki tiči v obdelovancu, centrirajte žagin list v reži in preverite, ali se zobje žage niso zataknil v obdelovancu.** Zataknen žagin list se lahko ob ponovnem zagonu žage premakne iz obdelovanca ali povzroči povratni udarec.
- ▶ **Velike plošče podprite, da zmanjšate tveganje povratnega udarca zaradi zatikanja žaginega lista.** Velike plošče se lahko ukrivijo pod lastno težo. Ploščo je treba podpreti na obeh straneh – tako v bližini reže kakor tudi ob robu.
- ▶ **Ne uporabljajte topih ali poškodovanih žaginskih listov.** Žaginski listi s topimi ali nepravilno naravnanimi zobmi zaradi preozke reže povzročijo povečano trenje, zagoditev žaginega lista in povratni udarec.
- ▶ **Pred žaganjem pritegnite omejevala za nastavev globine in kota reza.** Če se nastavitve med žaganjem spremenijo, se lahko žagin list zatakne in nastopi povratni udarec.
- ▶ **Še posebej previdni bodite pri žaganju v obstoječe stene ali v območja s skritimi napeljavami.** Žagin list lahko pri potopnem žaganju blokirajo skriti predmeti, ki povzročijo povratni udarec.

##### Funkcija spodnjega zaščitnega pokrova

- ▶ **Pred vsako uporabo preverite, ali se spodnji zaščitni pokrov brezhibno zapira.** Žage ne uporabljajte, če spodnji zaščitni pokrov ni prosto pomičen in če se ne zapre takoj. Spodnjega zaščitnega pokrova nikoli ne poskušajte zadrževati ali pritrjevati v odprtem položaju. Če vam žaga nehote pade na tla, se lahko spodnji zaščitni pokrov skrivi. S pomočjo ročice odprite zaščitni pokrov in se prepričajte, ali je pokrov prosto pomičen in da se pri nobenem kotu in globini reza ne dotika žaginega lista ali drugih delov.
- ▶ **Preverite funkcijo vzmeti spodnjega zaščitnega pokrova.** Če spodnji zaščitni pokrov in vzmet ne delujeta brezhibno, morate žago pred uporabo popraviti. Poškodovani deli, lepljive obloge ali spriete iveri upočasnjujejo delovanje spodnjega zaščitnega pokrova.
- ▶ **Spodnji zaščitni pokrov odpirajte ročno samo pri izdelavi posebnih rezov, kot so npr. potopni in kotni rezi.** Z ročico odprite spodnji zaščitni pokrov in ga izpusite, takoj ko žagin list prodre v obdelovanec. Pri vseh drugih opravih mora spodnji zaščitni pokrov delovati avtomatsko.
- ▶ **Žage ne odlagajte na delovno mizo ali na tla, če spodnji zaščitni pokrov ne pokriva žaginega lista.** Nezaščiten žagin list, ki se zaustavlja, potiska žago v nasprotni smeri reza in prežaga vse, kar mu je na poti. Upoštevajte čas zaustavljanja žage.



### Dodatna varnostna opozorila za krožne žage

- ▶ Ročna krožna žaga mora biti vklopljena, ko jo položite na obdelovanec.
  - ▶ Na liniji reza zgoraj in spodaj ne sme biti ovir. Ne žagajte vijakov, žebeljev in podobnega.
- ▶ S krožno žago nikoli ne delajte nad glavo.
- ▶ Žaginega lista ne zaustavljajte s pritiskanjem od strani.
- ▶ Poskrbite, da ne pride do pregetja konic žaginih zob.
- ▶ Vedno uporabljajte žagine liste, ki ustrezajo podlagi, ki jo želite rezati.
- ▶ Uporabljajte samo žagine liste, ki jih priporoča Hilti, in ustrezajo standardu EN 847-1.

### Oznaka

#### Pregled izdelka

- |                                      |   |
|--------------------------------------|---|
| ① Stikalo za vklop in izklop         | ⑬ Osnovna plošča                                  |
| ② Dodaten ročaj                      | ⑭ Zaščitni pokrov                                 |
| ③ Gumb zapore vretena                | ⑮ Pogonsko vreteno                                |
| ④ Inbus ključ                        | ⑯ Naležna prirobnica                              |
| ⑤ Skala kota rezanja                 | ⑰ Vpenjalna prirobnica                            |
| ⑥ Ročica za nastavitvev kota rezanja | ⑱ Pritezni vijak                                  |
| ⑦ Pritezni vijak za vzporedno vodilo | ⑲ Skala globine reza                              |
| ⑧ Ročica za nastavitvev globine reza | ⑳ Upravljalna ročica nihajnega zaščitnega pokrova |
| ⑨ Oznaka kota reza 45°               | ㉑ Priključni nastavek (sesalnik za prah)          |
| ⑩ Oznaka kota reza 0°                | ㉒ Prednastavitvev kota reza                       |
| ⑪ Vzporedno vodilo                   | ㉓ LED-dioda                                       |
| ⑫ Nihajni zaščitni pokrov            |   |

#### Pregled adapterjev vodila

- |                            |                              |
|----------------------------|------------------------------|
| ㉔ Pritrditvena zanka zadaj | ㉕ Pritrditvena zanka spredaj |
|----------------------------|------------------------------|

### Namenska uporaba

Opisan izdelek je krožna žaga. Namenjena je žaganju lesa ali lesu podobnih materialov, plastičnih mas, mavčnega kartona, mavčnih plošč in kompozitnih materialov do globine reza 70 mm (2,75 in) ter zajeralne reze do kota 56°.

Krožna žaga je opremljena s snemljivim priključnim nastavkom za običajne cevi sesalcev za prah/odpraševalnikov, ki so na voljo kot dodatna oprema. Za prikllop sesalne cevi sesalnika za prah na krožno žago boste morda potrebovali ustrezen adapter.

### Možne napačne uporabe

Prepovedana je uporaba žaginih listov, ki ne ustrezajo predpisanim tehničnim podatkom, rezalnih in brusilnih plošč ter žaginih listov iz visokolegirane hitroreznega jekla (jekla HSS). Prepovedano je žaganje kovin.

### Obseg dobave:

Krožna žaga, žagin list, inbus ključ, vzporedno vodilo, navodila za uporabo.

Za varno uporabo uporabite le originalne nadomestne dele in potrošne materiale. Seznam odobrenih nadomestnih delov, potrošnih materialov in pribora najdete v servisnem centru **Hilti Store** ali na spletni strani: [www.hilti.group](http://www.hilti.group)

### Tehnični podatki

#### Tehnični podatki

Nazivno napetost, nazivni tok, frekvenco in nazivno porabo moči najdete na tipski ploščici, ki je prilagojena posamezni državi.

Pri obratovanju z generatorjem ali transformatorjem mora biti njegova izhodna moč dvakrat višja od nazivne porabe moči vašega orodja, ki je navedena na tipski ploščici. Delovna napetost transformatorja ali generatorja mora biti vedno med +5 % in -15 % nazivne napetosti orodja.

	SCW 70	WSC 7.25-S
Generacija izdelka	01	02
Teža v skladu s postopkom EPTA 01	5,1 kg	5,1 kg
Dimenzije (D x Š x V)	317 x 236 x 269 mm	317 x 236 x 269 mm
Osnovna plošča	290 x 170 mm	290 x 170 mm
Premer žaginega lista	184 mm ... 190 mm	184 mm ... 190 mm
Debelina osnovnega lista žage	1,1 mm ... 1,5 mm	1,1 mm ... 1,5 mm
Širina reza	1,7 mm ... 2,3 mm	1,7 mm ... 2,3 mm
Vpenjalna odprtina žaginega lista	30 mm (1,2 in)	15,88 mm (5/8 in)
Globina reza pri 0°	0 mm ... 67 mm	0 mm ... 67 mm
Globina reza pri 45°	0 mm ... 49 mm	0 mm ... 49 mm





	SCW 70	WSC 7.25-S
Globina reza pri 56°	0 mm ... 38 mm	0 mm ... 38 mm
Št. vrtljajev v prostem teku	5.800 vrt/min	5.800 vrt/min
Stopnja zaščite	II	II

#### Informacije o hrupu in vrednosti nihanja

Vrednosti zvočnega tlaka in tresljajev, ki so navedene v teh navodilih, so izmerjene v skladu s standardnim merilnim postopkom in se lahko uporabijo za medsebojno primerjavo električnih orodij. Primerne so tudi za predhodno oceno izpostavljenosti.

Navedeni podatki ponazarjajo dejansko uporabo električnega orodja. Če električno orodje uporabljate za druge namene, z neustreznimi nastavki ali ga ne vzdržujete pravilno, lahko vrednosti odstopajo. To lahko znatno poveča izpostavljenosti v celotnem delovnem časovnem obdobju.

Za točno oceno izpostavljenosti je treba upoštevati tudi čas, ko je električno orodje izključeno ali pa deluje, a ni dejansko v uporabi. To lahko znatno zmanjša izpostavljenosti v celotnem delovnem časovnem obdobju.

Upoštevajte dodatne varnostne ukrepe za zaščito uporabnika pred učinkom zvoka in/ali tresljaji, na primer: Vzdrževanje električnega orodja in nastavkov, zaščita rok pred mrazom in organizacija poteka dela.

Za podrobne informacije o uporabljenih različah standardov **EN 62841** glejte kopijo izjave o skladnosti 80.

#### Podatki o hrupu

	SCW 70
Raven zvočne moči ( $L_{WA}$ )	107 dB(A)
Negotovost ravni zvočne moči ( $K_{WA}$ )	3 dB(A)
Raven zvočnega tlaka ( $L_{pA}$ )	99 dB(A)
Negotovost ravni zvočnega tlaka ( $K_{pA}$ )	3 dB(A)

#### Podatki o tresljajih

	SCW 70
Triaksialna vrednost vibracij pri žaganju lesa ( $a_h$ )	$\approx 2,5 \text{ m/s}^2$
Negotovost (K)	1,5 $\text{m/s}^2$

#### Uporaba

##### Demontaža žaginega lista

#### OPOZORILO

**Nevarnost opeklin in ureznin na žaginem listu, zateznem vijaku in vpenjalni prirobnici** Posledica so lahko opekline in ureznine.

► Pri zamenjavi delovnega orodja uporabljajte zaščitne rokavice.

1. Vtič izvlecite iz vtičnice.
2. Pritisnite gumb za zaporo vretena.
3. Z inbus ključem vrtite pritezni vijak žaginega lista, dokler se gumb za zaporo vretena ne zaskoči v celoti.
4. S pomočjo šestrobega ključa odvijte pritezni vijak z vrtenjem v levo.
5. Odstranite pritezni vijak in zunanjo vpenjalno prirobnico.
6. Odprite nihajni zaščitni pokrov in odstranite žagin list.

##### Vstavljanje žaginega lista

#### PREVIDNO

**Nevarnost poškodb!** Neustrezni ali nepravilno nameščeni žagin listi lahko žago poškodujejo.

- Uporabljajte samo žagine liste, ki so predvideni za to orodje. Upoštevajte puščico za smer vrtenja na žaginem listu.
- Uporabljajte samo rezalne plošče, katerih dovoljeno število vrtljajev je vsaj toliko, kot je najvišje število vrtljajev izdelka.

1. Vtič izvlecite iz vtičnice.
2. Očistite nalezno in vpenjalno prirobnico.
3. Natakните sprejemno prirobnico.
4. Odprite nihajni zaščitni pokrov.
5. Namestite nov žagin list.
6. Natakните zunanjo vpenjalno prirobnico.
7. Pritrdite vpenjalno prirobnico z vrtenjem priteznega vijaka v desno. Pri tem z eno roko držite gumb za blokado vretena.
8. Pred začetkom uporabe preverite pravilno pritrditvev in lego žaginega lista.

##### Nastavitev globine reza

1. Vtič izvlecite iz vtičnice.
2. Krožno žago postavite na ravno podlago.
3. Popustite vpenjalno ročico nastavitve globine reza.



4. S škjarjastim gibom dvignite krožno žago in nastavite globino reza.

- ▶ Globina reza je prikazana na skali globine reza.



Da bo rezalni rob gladek, naj bo globina reza za 2 mm večja od debeline materiala.

5. Zategnite vpenjalno ročico za nastavev globine reza.

#### Nastavev kota reza 5

1. Vtič izvlecite iz vtičnice.
2. Popustite ročico nastavev kota reza.
3. Ploščo obrnite do zelenega kota reza.
  - ▶ Kot reza je prikazan na skali kota reza.

4. Zategnite ročico nastavev kota reza.

#### Nastavev kota reza s prednastavitvijo

1. Vtič izvlecite iz vtičnice.
2. Popustite ročico nastavev kota reza.
3. Obrnite osnovno ploščo na 0°.
4. Nastavite kazalec za prednastavev kota reza na želeni kot.



Na voljo so tri prednastavitve: 22,5°, 45° in 56°.

5. Obrnite osnovno ploščo do prisilona.

6. Zategnite ročico nastavev kota reza.

#### Indikator zarisa

Na srednjem delu osnovne plošče krožne žage je indikator zarisa za ravne reze in tudi poševne reze (0°in 45°). Tako lahko glede na izbrani kot reza izvedete natančno rezanje. Rob zarisa ustreza notranji strani žaginega lista. Indikator zarisa je na prednjem izrezu za žagin list.

#### Žaganje po zarisu



Obdelovanec zavarujte pred premikanjem.

Obdelovanec namestite tako, da žagin list prosto teče pod njim.

Preverite, ali je stikalo za vklop/izklop na izdelku izključeno.

Osnovno ploščo krožne žage postavite na obdelovanec tako, da žagin list še ni v stiku z obdelovancem.

1. Vklpite krožno žago.

2. Krožno žago vodite s primerno hitrostjo po zarisu na obdelovancu.

#### Žaganje z vzporednim vodilom

Enodelno vzporedno vodilo omogoča natančno rezanje vzdolž robu obdelovanca oz. razrez na enake letvice. Vzporedno vodilo lahko montiramo na obeh straneh osnovne plošče.

#### Montaža/nastavev vzporednega vodila 3

1. Vtič izvlecite iz vtičnice.
2. Potisnite vodilo vzporednega vodila pod pritezni vijak.
3. Nastavite želeno širino reza.
4. Zategnite pritezni vijak.

#### Žaganje z vodilno tračnico. 7

Žaganje z vodilno tračnico lahko zmanjša povratni udarec.

#### Nameščanje in odstranjevanje krožne žage iz adapterja vodila

1. Če je nameščeno vzporedno vodilo, ga odstranite.
2. Vstavite osnovno ploščo v sprednjo spono adapterja vodila.
3. Vstavite osnovno ploščo zadaj do konca v adapter vodila. Osnovna plošča se mora v celoti zaskočiti na zadnji pritrditveni zanki.
4. Za odstranjevanje povlecite zadnjo pritrditveno zanko v smeri nazaj in odstranite krožno žago iz adapterja vodila.

#### Vzdolžni rezi pri 0°

- ▶ Nastavite krožno žago z utorom adapterja vodila na rob vodilne tračnice.

#### Vzdolžni rezi pod kotom do 56°

- ▶ Krožno žago pomikajte z zunanjim robom adapterja vodila vzdolž roba vodilne tračnice, saj v nasprotnem primeru lahko pride do trčenja žaginega lista z vodilno tračnico.

#### Ploščati kotni rezi



Prikazani kot rezanja prikazuje kot, pod katerim rez odstopa od pravokotnega reza.

1. Položite vodilno letev z ničelno točko na rob obdelovanca in zavrtite letev tako, da bo želeni kot na skali nasproti ničelne točke.
2. Vodilno letev pritrдите z dvema vijačnima sponama.



## Razrez na dolžino

1. Vodilno tračnico od spodaj dobro pritrdite z dvema primežema.

Krožna žaga mora biti nameščena na vodilni tračnici za obdelovancem. Prepričajte se, da žagin list ne pride v stik z obdelovancem.

2. Krožno žago postavite na naležni del vodilne tračnice.
3. Vključite krožno žago.
4. Krožno žago enakomerno potisnite prek obdelovanca. Nihajni pokrov se odpre ob stiku s stranskim robom in se ponovno zapre ob izhodu na koncu vodilne tračnice.

## Žaganje z in brez odsesavanja iveri

Krožna žaga je opremljena s priključnim nastavkom za običajne sesalne cevi s premerom 27 mm. Za priklop sesalne cevi sesalnika za prah na krožno žago boste morda potrebovali ustrezen adapter.

Če je možno, vedno uporabljajte ustrezen mobilni odpraševalnik za les ali les in mineralne snovi.

Če delate brez odsesavanja iveri, z vrtenjem izberite smer izmeta tako, da bodo iveri odletavale stran od vas.

Uporabljajte masko za zaščito dihal s filtrom razreda P2 in vedno poskrbite za primerno prezačevanje, da bo obremenitev s prahom čim manjša.

## Nega in vzdrževanje

### Preverjanje po končani negi in vzdrževanju

Po končani negi in vzdrževanju preverite, ali so vse zaščitne naprave nameščene in ali delujejo brezhibno.

- Za nadzor nihajnega zaščitnega pokrova le-tega povsem odprite s pritiskom upravljalne ročice.
  - Ko spustite upravljalno ročico, se mora nihajni zaščitni pokrov hitro in v celoti zapreti.

### Čiščenje kanala za iveri

1. Vtič izvlecite iz vtičnice.
2. Odvijte vijak na zadnji spodnji strani zaščitnega pokrova in odstranite priključni nastavek sesalnika za prah.
3. Očistite kanal za iveri in priključni nastavek.
4. Priključni nastavek znova namestite na kanal za iveri in ga zategnite z vijakom.
5. Preverite, ali premikajoči se deli orodja delujejo brezhibno in se ne zatikajo, oziroma ali je kakšen del orodja zlomljen ali poškodovan do te mere, da bi oviral njegovo delovanje.

### Čiščenje zaščitne naprave

1. Demontirajte žagin list.
2. Zaščitne naprave previdno očistite s suho krtačo.
3. Obloge in iveri v notranjosti zaščitnih naprav odstranite z ustreznim orodjem.
4. Znova namestite žagin list.

### Odstranjevanje

Orodja **Hilti** so pretežno izdelana iz materialov, ki jih je mogoče znova uporabiti. Pogoj za ponovno uporabo materialov je ustrezno razvrščanje materiala. V mnogih državah servisi **Hilti** prevzamejo vaše odsluženo orodje. O tem se pozanimajte pri servisni službi **Hilti** ali svojem prodajnem svetovalcu.

► Električnih orodij, naprav in akumulatorskih baterij ne zavrzite skupaj z gospodinjstvi odpadki!

### Proizvajalčeva garancija

- V primeru vprašanj o garancijskih pogojih se obrnite na lokalnega partnerja **Hilti**.

### hr Originalne upute za uporabo

#### Podaci o uputi za uporabo

#### Uz ove upute za uporabo

- **Upozorenje!** Prije korištenja proizvoda trebate pročitati i razumjeti upute za uporabu koje su priložene proizvodu uključujući naputke, sigurnosne i upozoravajuće napomene, ilustracije i specifikacije. Upoznajte se posebice sa svim naputcima, sigurnosnim i upozoravajućim napomenama, ilustracijama, specifikacijama, te sastavim dijelovima i funkcijama. U slučaju nepridržavanja postoji opasnost od električnog udara, požara i/ili teških ozljeda. Upute za uporabu uključujući naputke, sigurnosne i upozoravajuće napomene sačuvajte za kasniju uporabu.
- proizvodi su namijenjeni profesionalnom korisniku i smije ih posluživati, održavati i servisirati samo ovlašteno kvalificirano osoblje. To osoblje mora biti posebno podučeno o mogućim opasnostima. Proizvod i njemu pripadajuća pomoćna sredstva mogu biti opasna ako ih nepropisno i neispravno upotrebljava neosposobljeno osoblje.
- Priložene upute za uporabu odgovaraju trenutnom stanju tehnike u vrijeme tiskanja. Aktualnu verziju uvijek možete pronaći online na Hilti stranici proizvođača. U tu svrhu slijedite poveznicu ili QR kod u ovim uputama za uporabu označen simbolom .
- Proizvod uvijek prosljediti drugim osobama zajedno s ovim uputama za uporabu.



**Objašnjenje znakova****Upozoravajući naputci**

Upozoravajući naputci upozoravaju na opasnost prilikom rukovanja proizvodom. Koriste se sljedeće signalne riječi:

**OPASNOST****OPASNOST !**

► Znači moguću neposrednu opasnu situaciju, koja može prouzročiti tjelesne ozljede ili smrt.

**UPOZORENJE****UPOZORENJE !**

► Ova riječ skreće pozornost na moguću opasnu situaciju koja može uzrokovati teške tjelesne ozljede ili smrt.

**OPREZ****OPREZ !**

► Ova riječ skreće pozornost na moguću opasnu situaciju koja može uzrokovati tjelesne ozljede ili materijalnu štetu.

**Simboli u dokumentaciji**

U ovoj dokumentaciji koriste se sljedeći simboli:



Prije uporabe pročitajte uputu za uporabu



Napomene o primjeni i druge korisne informacije



Rukovanje materijalima koji se mogu ponovno preraditi



Električne uređaje i akumulatorske baterije ne bacajte u kućni otpad

**Simboli na slikama**

Koriste se sljedeći simboli na slikama:

**2**

Ovi brojevi odnose se na određene slike na početku ove upute

3

Numeriranjem na slikama se navodi redoslijed radnih koraka i može odstupati od radnih koraka u tekstu

**11**

Brojevi položaja koriste se na slici **Pregled** i odnose se na brojeve legende u odlomku **Pregled proizvoda**



Ovaj znak upućuje da trebate biti posebno pažljivi prilikom rukovanja proizvodom.

**Sigurnost****Opće sigurnosne napomene za električne alate**

**UPOZORENJE** Pročitajte sve sigurnosne napomene, naputke, slike i tehničke podatke kojima je opremljen ovaj električni alat. Propusti u pridržavanju sljedećih naputaka mogu dovesti do električnog udara, požara i/ili teških ozljeda.

**Molimo sačuvajte sve sigurnosne napomene i upute za ubuduće.**

Pojam "električni alat" korišten u sigurnosnim napomenama odnosi se na električne alate s napajanjem iz električne mreže (s mrežnim vodom) i na električne alate na akumulatorski pogon (bez mrežnog voda).

**Sigurnost na radnom mjestu**

- **Područje rada održavajte čistim i osvijetljenim.** Nered i neosvijetljeno područje rada mogu dovesti do nezgoda.
- **S električnim alatom ne radite u okolini ugroženoj eksplozijom u kojoj se nalaze zapaljive tekućine, plinovi ili prašine.** Električni alati proizvode iskre koje mogu zapaliti prašinu ili pare.
- **Djecu i ostale osobe tijekom korištenja električnog alata udaljite iz područja rada.** Ako niste usredotočeni na rad, mogli biste izgubiti kontrolu nad uređajem.

**Električna sigurnost**

- **Priključni utikač električnog alata mora odgovarati utičnici. Na utikaču se ni u kojem slučaju ne smiju izvoditi izmjene. Ne koristite adapterske utikače zajedno sa zaštitno uzemljenim električnim alatima.** Nepromijenjeni utikači i odgovarajuće utičnice smanjuju opasnost od električnog udara.
- **Izbjegavajte dodir tijela s uzemljenim površinama kao što su cijevi, radijatori, štednjaci i hladnjaci.** Postoji povećana opasnost od električnog udara ako je vaše tijelo uzemljeno.
- **Električni alat držite dalje od kiše ili vlage.** Prodiranje vode u električni alat povećava opasnost od električnog udara.
- **Priključni vod ne upotrebljavajte za nošenje ili vješanje električnog alata odnosno za izvlačenje utikača iz utičnice. Priključni vod držite dalje od izvora topline, ulja, oštrih rubova ili pokretljivih dijelova.** Oštećeni ili zapleteni priključni vodovi povećavaju opasnost od električnog udara.
- **Ako s električnim alatom radite na otvorenom, upotrebljavajte samo produžne kabele odobrene za uporabu na otvorenom.** Primjena produžnog kabela prikladnog za uporabu na otvorenom smanjuje opasnost od električnog udara.
- **Ako ne možete izbjeći rad električnog alata u vlažnom okruženju, koristite zaštitnu strujnu sklopku.** Uporaba zaštitne strujne sklopke smanjuje opasnost od električnog udara.



## Sigurnost ljudi

- ▶ **Budite oprezni, pazite što činite i kod rada s električnim alatom postupajte razumno.** Električni alat ne koristite ako ste umorni ili pod utjecajem opojnih sredstava, alkohola ili lijekova. Trenutak nepažnje prilikom uporabe električnog alata može dovesti do ozbiljnih tjelesnih ozljeda.
- ▶ **Nosite zaštitnu opremu i uvijek nosite zaštitne naočale.** Nošenje zaštitne opreme, kao što su zaštitna maska, protuklizne zaštitne cipele, zaštitna kaciga ili zaštitne slušalice, ovisno o vrsti i primjeni električnog alata, smanjuje opasnost od ozljeda.
- ▶ **Izbjegavajte nehotično stavljanje u pogon. Uvjerite se da je električni alat isključen prije nego što ga priključite na napajanje strujom i/ili akumulatorsku bateriju, ili ga primite ili nosite.** Ako kod nošenja električnog alata prst držite na prekidaču ili ako je uređaj uključen i priključen na električnu mrežu, to može dovesti do nezgoda.
- ▶ **Prije nego što uključite električni alat, uklonite alate za podešavanje ili vijčane ključeve.** Alat ili ključ, koji se nalazi u rotirajućem dijelu uređaja, može uzrokovati nezgode.
- ▶ **Izbjegavajte nenormalan položaj tijela. Zauzmite siguran i stabilan položaj tijela i u svakom trenutku održavajte ravnotežu.** Na taj način možete električni alat bolje kontrolirati u neočekivanim situacijama.
- ▶ **Nosite prikladnu odjeću. Ne nosite široku odjeću ili nakit. Neka vaša kosa, odjeća i rukavice budu što dalje od pomičnih dijelova.** Široku odjeću, nakit ili dugu kosu mogu zahvatiti pomični dijelovi.
- ▶ **Ako se mogu montirati uređaji za usisavanje i skupljanje prašine, provjerite jesu li isti priključeni i rabe li se pravilno.** Uporaba usisavača može smanjiti opasnost.
- ▶ **Nemojte se uljuljati u lažnu sigurnost i obratite pozornost na sigurnosna pravila za električne alate iako ste nakon česte uporabe upoznati s električnim alatom.** Nepažljivo rukovanje može u djelici sekunde uzrokovati teške tjelesne ozljede.

## Uporaba i rukovanje električnim alatom

- ▶ **Ne preopterećujte uređaj. Za vaše radove koristite za to predviđen električni alat.** S odgovarajućim električnim alatom radit ćete bolje i sigurnije u navedenom području snage.
- ▶ **Ne upotrebljavajte električni alat s neispravnim prekidačem.** Električni alat, koji se više ne može uključiti ili isključiti, opasan je i treba se popraviti.
- ▶ **Izvučite utikač iz utičnice i/ili izvadite akumulatorsku bateriju iz uređaja prije namještanja uređaja, zamjene dijelova pribora ili odlaganja uređaja.** Ovim mjerama opreza spriječit će se nehotično pokretanje električnog alata.
- ▶ **Električne alate, koji se ne koriste, spremite izvan doseg djece. Nemojte dopustiti da uređaj koriste osobe koje s njim nisu upoznate ili koje nisu pročitale upute za uporabu.** Električni alati su opasni ako ih koriste neiskusne osobe.
- ▶ **Pažljivo održavajte električne alate i pribor. Kontrolirajte rade li pokretljivi dijelovi besprijekorno i nisu li zaglavljani, te jesu li dijelovi polomljeni ili tako oštećeni da negativno djeluju na funkciju električnog alata. Oštećene dijelove popravite prije uporabe uređaja.** Mnoge nezgode uzrokovane su lošim održavanjem električnih alata.
- ▶ **Rezne alate održavajte oštrim i čistim.** Brižljivo održavani rezni alati s oštrim reznim rubovima neće se zaglaviti i lakši su za vođenje.
- ▶ **Koristite električni alat, pribor, nastavke itd. sukladno ovim uputama. Pritom uzмите u obzir radne uvjete i izvođene radove.** Uporaba električnih alata za neke druge primjene različite od predviđenih može dovesti do opasnih situacija.
- ▶ **Ručke i rukohvate držite suhim, čistim i bez ostataka ulja i masti.** Skliske ručke i rukohvati ne omogućuju sigurno rukovanje i kontrolu električnog alata u nepredviđenim situacijama.

## Servisiranje

- ▶ **Popravak električnih alata prepustite samo kvalificiranom stručnom osoblju i samo s originalnim rezervnim dijelovima.** Na taj način će se postići održavanje sigurnosti električnog alata.

## Sigurnosne napomene za sve pile

### Postupak piljenja

- ▶ **⚠ OPASNOST: Svojim rukama se ne približavajte području pile i listu pile. Drugom rukom držite dodatni rukohvat ili kućište motora.** Kada pilu držite s obje ruke, onda ih list pile ne može ozlijediti.
- ▶ **Ne sežite pod predmet obrade.** Štitnik vas pod predmetom obrade ne može zaštititi od lista pile.
- ▶ **Dubinu rezanja prilagodite debljini predmeta obrade.** Trebao bi biti vidljiv za manje od pune visine zupca pod predmetom obrade.
- ▶ **Predmet obrade za rezanje nikada ne pridržavajte u ruci ili iznad noge. Predmet obrade učvrstite na stabilan prihvat.** Važno je predmet obrade dobro učvrstiti kako biste smanjili opasnost od doticaja s tijelom, zaglavljivanja lista pile ili gubitka kontrole.
- ▶ **Električni alat uhvatite samo za izolirane ručke kada izvodite radove kod kojih nastavak može pogoditi skrivene strujne vodove ili vlastiti mrežni kabel.** Kontakt s vodom pod naponom stavlja i metalne dijelove električnog alata pod napon te dovodi do električnog udara.
- ▶ **Kod uzdužnog rezanja uvijek upotrebljavajte graničnik ili ravnu rubnu vodilicu.** To poboljšava točnost rezanja i smanjuje mogućnost zaglavljivanja lista pile.
- ▶ **Uvijek upotrebljavajte listove pile pravilne veličine i odgovarajućeg steznog otvora (npr. zvjezdastog ili okruglog).** Listovi pile, koji ne odgovaraju montažnim dijelovima pile, ne okreću se kružno i dovode do gubitka kontrole.
- ▶ **Nikada ne upotrebljavajte oštećene ili krive podloške ili vijke za list pile.** Podloške i vijci za list pile su specijalno konstruirani za vašu pilu, za optimalnu snagu i sigurnost pri radu.

## Povratni udarac - uzroci i odgovarajuće sigurnosne napomene

- Povratni udarac je neočekivana reakcija zbog zaglavljenoj ili nepravilno poravnanoj listu pile koja dovodi do nekontroliranog podizanja pile i kretanja iz predmeta obrade prema operateru;
- ako se list pile zakvači ili zaglavi u razdvajaju koji se zatvara, zablokira se i snaga motora odbacuje pilu u smjeru operatera;
- ako je list pile u rezu uvinut ili nepravilno poravan, zupci stražnjeg ruba lista pile mogu se zakvačiti u površini predmeta obrade zbog čega se list pile izbacuje iz razdvajaju i pila odskače u smjeru operatera.

Povratni udarac je posljedica neispravne ili nepravilne uporabe pile. Može se spriječiti odgovarajućim mjerama opreza kako je opisano u nastavku.

- ▶ **Čvrsto držite pilu s obje ruke i stavite svoje ruke u položaj u kojem možete prihvatiti sile povratnog udara. Uvijek stojte uz bok lista pile, list pile nikada ne postavljajte u liniju s Vašim tijelom.** Kod povratnog udara kružna pila može odskočiti unatrag, operater može odgovarajućim mjerama opreza svladati sile povratnog udara.



- ▶ **Ako se list pile zaglavi ili prekinete radove, pilu isključite i držite je mirno u materijalu sve dok se list pile na zaustavi. Nikada ne pokušavajte pilu vaditi iz predmeta obrade ili je povlačiti unatrag dok se list pile pomiče, u suprotnom bi moglo doći do povratnog udara.** Utvrdite i uklonite uzrok zaglavljenja lista pile.
- ▶ **Ako pilu, koja stoji u predmetu obrade, želite ponovno pokrenuti, centrirajte list pile u razdvajaču i provjerite nisu li se zupci pile zaglavlili u predmetu obrade.** Ako je list pile zaglavljen, može se pomaknuti iz predmeta obrade ili prouzročiti povratni udarac pri ponovnom pokretanju pile.
- ▶ **Velike ploče poduprite kako biste izbjegli opasnost od povratnog udara zbog zaglavljenog lista pile.** Velike ploče se mogu savinuti pod vlastitom težinom. Ploče treba poduprijeti s obje strane, u blizini razdvajača kao i na rubu.
- ▶ **Ne upotrebljavajte tupe ili oštećene listove pile.** Listovi pile s tupim ili nepravilno usmjerenim zupcima zbog uskog razdvajača uzrokuju povećano trenje, zaglavljanje lista pile i povratni udarac.
- ▶ **Prije rezanja pritegnite podešivače za dubinu rezanja i kut rezanja.** Ako se za vrijeme rezanja podešivači pomjere, list pile se može zaglaviti te može doći do povratnog udara.
- ▶ **Budite posebno oprezni kod rezanja u postojeće zidove ili druga nevidljiva područja.** Potopni list pile se pri rezanju može zablokirati u skrivenim predmetima i uzrokovati povratni udarac.

#### Funkcija donjeg štitnika

- ▶ **Prije svake uporabe provjerite zatvara li se donji štitnik besprijekorno. Pilu ne upotrebljavajte ako donji štitnik nije pokretljiv i ako se odmah ne zatvori. Donji štitnik ne stežite niti ga ne privezujte u otvorenom položaju.** Ako pila nehotice padne na pod, donji štitnik se može saviti. Otvorite štitnik polugom za povlačenje unatrag i sa sigurnošću utvrdite da se može slobodno pomicati i da kod svih kutova rezanja ili dubina rezanja ne dodiruje niti list pile niti druge dijelove.
- ▶ **Provjerite funkciju opruge za donji štitnik. Pilu servisirajte prije uporabe ako donji štitnik i opruga besprijekorno ne rade.** Oštećeni dijelovi, ljepljivi talozi ili nakupine strugotine uzrokuju usporeni rad donjeg štitnika.
- ▶ **Donji štitnik otvarajte rukom samo kod posebnih rezova kao što su "potopni i kutni rezovi". Otvorite donji štitnik polugom za povlačenje unatrag i pustite je čim list pile prođe u predmet obrade.** Kod svih drugih radova piljenja donji štitnik mora raditi automatski.
- ▶ **Pilu ne odlažite na radnu klupu ili pod, a da donji štitnik pritom ne prekriva list pile.** Nezaštićeni list pile, koji se još okreće, pokreće pilu suprotno od smjera rezanja i reže sve što mu je na putu. Stoga imajte na umu vrijeme dodatnog okretanja pile.

#### Dodatne sigurnosne napomene za kružne pile

- ▶ Vodite ručnu kružnu pilu samo u uključenom stanju prema predmetu obrade.
  - ▶ Na reznjoj traci ne smije biti prepreka s gornje i donje strane. Ne zarezujte vijke, čavle ili sl.
- ▶ Kružnom pilom nikada ne radite iznad glave.
- ▶ List pile ne kočite bočnim pritiskanjem.
- ▶ Sprječite pregrijavanje vrhova zubaca pile.
- ▶ Koristite samo onu vrstu lista pile koja odgovara podlozi za rezanje.
- ▶ Isključivo upotrebljavajte listove pile koje je preporučila tvrtka Hilti i koji odgovaraju normi EN 847-1.

#### Opis

##### Pregled proizvoda 1

①	Prekidač za uključivanje/isključivanje	⑬	Osnovna ploča
②	Dodatni rukohvat	⑭	Zaštitni bočni poklopac
③	Gumb za blokadu vretena	⑮	Pogonsko vreteno
④	Imbus ključ	⑯	Prihvatna priрубnica
⑤	Skala za kut rezanja	⑰	Stezna priрубnica
⑥	Stezna poluga za podešavanje reznog kuta	⑱	Stezni vijak
⑦	Stezni vijak za paralelni graničnik	⑲	Skala dubine rezanja
⑧	Stezna poluga za podešavanje dubine reza	⑳	Upravljačka poluga za klatni štitnik
⑨	Rezna oznaka 45°	㉑	Priključak (usisivač)
⑩	Rezna oznaka 0°	㉒	Unaprijed zadana postavka za kut rezanja
⑪	Paralelni graničnik	㉓	LED dioda
⑫	Klatni štitnik		

##### Pregled adaptera za vodilicu 2

㉔	Pridržni mostić straga	㉕	Pridržna lamela sprijeda
---	------------------------	---	--------------------------

#### Namjenska uporaba

Opisani proizvod je kružna pila. Namijenjena je za piljenje u drvu ili drvu sličnim materijalima, plastici, gipsanom kartonu, gipsanim vlaknastim pločama i kompozitnim materijalima do dubine reza od 70 mm (2,75 in) te koso rezanje do 56°.

Kružna pila je opremljena priključkom, koji se može skidati, za opcionalni usisivač/uređaj za uklanjanje prašine i koji je konstruiran za postojeća usisna crijeva. Za spajanje crijeva usisavača s kružnom pilom može biti potreban odgovarajući adapter.

#### Moguća pogrešna uporaba

Ne smiju se upotrebljavati listovi pile koji ne odgovaraju tehničkim podacima, rezne ploče, brusne ploče te listovi pile od visoko legiranog brzoreznog čelika (HSS-čelik). Ne smiju se rezati metali.

#### Sadržaj isporuke

Kružna pila, list pile, imbus ključ, paralelni graničnik, upute za uporabu.



**i** Za siguran rad koristite samo originalne rezervne dijelove i potrošni materijal. Rezervne dijelove, potrošni materijal i dodatni pribor, koji smo odobrili za vaš proizvod, pronaći ćete u vašoj **Hilti Store** ili na: [www.hilti.group](http://www.hilti.group)

#### Tehnički podaci

#### Tehnički podaci

**i** Dimenzionirani napon, dimenzioniranu struju, frekvenciju i dimenzioniranu potrošnju pronaći ćete na označnoj pločici koja je specifična za zemlju.

Pri radu na generatoru ili transformatoru njegova izlazna snaga mora biti najmanje dvostruko veća od dimenzionirane potrošnje navedene na označnoj pločici uređaja. Radni napon transformatora ili generatora mora u svakom trenutku biti između +5 % i -15 % dimenzioniranog napona uređaja.

	SCW 70	WSC 7.25-S
Generacija proizvoda	01	02
Težina prema EPTA-postupku 01	5,1 kg	5,1 kg
Dimenzije (D x Š x V)	317 x 236 x 269 mm	317 x 236 x 269 mm
Osnovna ploča	290 x 170 mm	290 x 170 mm
Promjer lista pile	184 mm ... 190 mm	184 mm ... 190 mm
Debljina osnove lista pile	1,1 mm ... 1,5 mm	1,1 mm ... 1,5 mm
Širina reza	1,7 mm ... 2,3 mm	1,7 mm ... 2,3 mm
Stezni otvor lista pile	30 mm (1,2 in)	15,88 mm (5/8 in)
Dubina rezanja kod 0°	0 mm ... 67 mm	0 mm ... 67 mm
Dubina rezanja kod 45°	0 mm ... 49 mm	0 mm ... 49 mm
Dubina rezanja kod 56°	0 mm ... 38 mm	0 mm ... 38 mm
Broj okretaja u praznom hodu	5.800 o/min	5.800 o/min
Klasa zaštite	II	II

#### Informacije o buci i vrijednosti vibracije

Razina zvučnog tlaka i razina titranja koje su navedene u ovim uputama, izmjerene su skladno normiranom postupku mjerenja te se mogu koristiti za međusobnu usporedbu električnih alata. Primjerene su i za privremenu procjenu ekspozicija.

Navedeni podaci predstavljaju glavne primjene električnog alata. Ako se električni alat inače koristi za druge primjene s nastavcima, koji se razlikuju ili nisu dovoljno dobro održavani, podaci se mogu razlikovati. To može znatno povećati ekspozicije tijekom cjelokupnog radnog vijeka. Za točnu procjenu ekspozicija trebaju se uzeti u obzir i vremena, tijekom kojih je električni alat bio isključen ili je radio, ali se zapravo nije koristio. To može znatno smanjiti ekspozicije tijekom cjelokupnog radnog vijeka.

Odredite dodatne sigurnosne mjere za zaštitu korisnika prije djelovanja zvuka i/ili titranja kao npr: Održavanje električnog alata i nastavaka, održavanje toplih ruku, organizacija tokova rada.

**i** Detaljne informacije o ovdje navedenoj verziji **EN 62841** normi možete pronaći na slici izjave o sukladnosti 80.

#### Informacije o buci

	SCW 70
Razina zvučne snage ( $L_{WA}$ )	107 dB(A)
Nesigurnost razine zvučne snage ( $K_{WA}$ )	3 dB(A)
Razina zvučnog tlaka ( $L_{pA}$ )	99 dB(A)
Nesigurnost razine zvučnog tlaka ( $K_{pA}$ )	3 dB(A)

#### Informacije o vibracijama

	SCW 70
Triaksijalna vrijednost vibracija kod rezanja drveta ( $a_h$ )	$\approx 2,5 \text{ m/s}^2$
Nesigurnost (K)	$1,5 \text{ m/s}^2$

#### Rukovanje

#### Vađenje lista pile

**UPOZORENJE**

**Opasnost od opekline i posjekotina na listu pile, steznom vijku i steznoj prirubnici** Posljedice mogu biti opekline i posjekotine.

► Za zamjenu alata nosite zaštitne rukavice.

1. Izvucite mrežni utikač iz utičnice.
2. Pritisnite gumb za blokadu vretena.



2022068

3. Imbus ključem okrećite stezni vijak za list pile sve dok gumb za blokadu vretena u potpunosti ne uskoči u ležište.
4. Imbus ključem otpustite stezni vijak u smjeru suprotnom od kazaljke na satu.
5. Skinite stezni vijak i vanjsku steznu prirubnicu.
6. Otvorite klatni štitnik zakretanjem na stranu i uklonite list pile.

#### Umetanje lista pile



#### OPREZ

**Opasnost od oštećenja!** Neprikladni ili krivo umetnuti listovi pile mogu oštetiti pilu.

- ▶ Koristite samo one listove pile, koji su primjereni za ovu pilu. Vodite računa o strelici za smjer vrtnje na listu pile.
- ▶ Koristite samo listove pile čiji je dopušteni broj okretaja barem jednako velik kao i najveći broj okretaja naveden na proizvodu.

1. Izvucite mrežni utikač iz utičnice.
  2. Očistite prihvatnu i steznu prirubnicu.
  3. Natakните prihvatnu prirubnicu.
  4. Otvorite klatni štitnik.
  5. Umetnite novi list pile.
  6. Natakните vanjsku steznu prirubnicu.
  7. Pričvrstite steznu prirubnicu steznim vijkom u smjeru kazaljke na satu. Pritom jednom rukom držite pritisnut gumb za blokadu vretena.
8. Prije stavljanja u pogon provjerite dosjeda li list pile čvrsto i pravilno.

#### Namještanje dubine rezanja 4

1. Izvucite mrežni utikač iz utičnice.
2. Kružnu pilu stavite na podlogu.
3. Otpustite steznu polugu za podešavanje dubine reza.
4. Podignite kružnu pilu škarastim pokretom i podesite dubinu reza.
  - ▶ Dubina rezanja prikazuje se na skali dubine rezanja.



Za čisti rub reza bi dubina rezanja trebala odgovarati debljini materijala plus 2 mm.

5. Fiksirajte steznu polugu za podešavanje dubine reza.

#### Namještanje kuta rezanja 5

1. Izvucite mrežni utikač iz utičnice.
2. Odvrnite steznu polugu za podešavanje reznog kuta.
3. Zakrenite osnovnu ploču do željenog kuta rezanja.
  - ▶ Kut rezanja prikazuje se na skali za kut rezanja.
4. Zategnite steznu polugu za podešavanje reznog kuta.

#### Namještanje kuta rezanja s unaprijed zadanom postavkom

1. Izvucite mrežni utikač iz utičnice.
2. Odvrnite steznu polugu za podešavanje reznog kuta.
3. Zakrenite osnovnu ploču na kut 0°.
4. Stavite kazaljku za unaprijed zadanu postavku kuta rezanja na željeni kut.



Moguće su tri unaprijed zadane postavke: 22,5°, 45° i 56°.

5. Okrenite postolje do graničnika.
6. Zategnite steznu polugu za podešavanje reznog kuta.

#### Pokazatelj predloška

Na prednjoj osnovnoj ploči kružne pile nalazi se pokazatelj predloška (0° i 45°) kako za ravne rezove tako i za kose rezove. Na taj se način može izvesti precizan rez ovisno o odabranom kutu rezanja. Rub predloška odgovara unutarnjoj strani lista pile. Pokazatelj predloška nalazi se na prednjem izrezu za list pile.

#### Rezanje prema predlošku



Osigurajte predmet obrade od pomicanja.

Predmet obrade postavite tako da se list pile ispod njega slobodno okreće.

Uvjerite se da je prekidač za uključivanje/isključivanje na proizvodu isključen.

Postavite kružnu pilu s osnovnom pločom na predmet obrade tako da list pile s njime još nije u kontaktu.

1. Uključite kružnu pilu.
2. Vodite kružnu pilu odgovarajućim radnim tempom uz predložak preko predmeta obrade.

#### Rezanje s paralelnim graničnikom

Pomoću paralelnog graničnika s jednim krakom omogućuje se izvođenje točnih rezova uz rub predmeta obrade odn. rezanje po mjeri jednakih letvica. Paralelni graničnik se može montirati na obje strane osnovne ploče.

#### Montaža/namještanje paralelnog graničnika 3

1. Izvucite mrežni utikač iz utičnice.
2. Potisnite vodilicu paralelnog graničnika ispod steznog vijka.





3. Podesite željenu širinu reza.
4. Zategnite stezni vijak.

#### Rezanje s vodilicom.

Rezanje s vodilicom može smanjiti pojavljivanje povratnog udara.

#### Stavljanje/vađenje kružne pile u/iz adaptera za vodilicu

1. Izvadite eventualno montirani paralelni graničnik.
2. Uvedite osnovnu ploču u prednji pridržni mostić adaptera za vodilicu.
3. Osnovnu ploču u cijelosti umetnite u adapter za vodilicu. Osnovna ploča mora u potpunosti biti uglavljena u pridržni mostić straga.
4. Za vađenje lagano povucite stražnji pridržni mostić prema natrag te izvadite kružnu pilu iz adaptera za vodilicu.

#### Uzdužni rezovi kod 0°

- Postavite kružnu pilu s utorom adaptera za vodilicu na mostić vodilice.

#### Uzdužni rezovi kod kutova do 56°

- Vodite kružnu pilu s vanjskim rubom adaptera za vodilicu uz mostić vodilice jer inače može doći do sudaranja lista pile s vodilicom.

#### Ravni kutni rezovi

Prikazani kut rezanja naznačuje kut kod kojeg rez odstupa od ravnog pravokutnog reza.

1. Postavite vodilicu s nultom točkom na rub predmeta obrade i okrećite vodilicu toliko dok željeni kut na kutnoj skali ne bude ležao nasuprot nultoj točki.
2. Fiksirajte vodilicu s dvije stege.

#### Rezanje odsjeka

1. Pričvrstite vodilicu odozdo s dvije stege.

Kružnu pilu trebate postaviti na vodilicu iza predmeta obrade. Provjerite da list pile ne dolazi u dodir s predmetom obrade.

2. Odložite kružnu pilu na mjesto za postavljanje na vodilici.
3. Uključite kružnu pilu.
4. Pomičite kružnu pilu jednakomjerno po predmetu obrade. Klatni štitičnik se otvara kada dođe u dodir s bočnim uključnim rubom vodilice te se ponovno zatvara kada je rezanje gotovo na kraju vodilice.

#### Rezanje sa ili bez usisavanja strugotina

Kružna pila je opremljena priključkom koji je konstruiran za postojeća usisna crijeva promjera 27 mm. Za spajanje crijeva usisavača s kružnom pilom može biti potreban odgovarajući adapter.

Po mogućnosti uvijek koristite odgovarajući mobilni uređaj za uklanjanje prašine za drvo ili drvo i minerale.

Ako radite bez usisavanja strugotina, smjer izbacivanja odaberite jednostavnim okretanjem tako da se strugotina odvodi dalje od vas.

U pravilu nosite zaštitnu masku s klasom filtra P2 i uvijek se pobrinite za dovoljno prozračivanje kako bi se smanjila opterećenost prašinom.

#### Čišćenje i održavanje

##### Provjera nakon čišćenja i održavanja

Nakon radova čišćenja i održavanja provjerite jesu li postavljeni svi zaštitni uređaji i rade li ispravno.

- Za provjeru klatnog štitičnika otvorite ga u potpunosti pritiskom na upravljačku ručicu.
  - Nakon otpuštanja upravljačke ručice valja klatni štitičnik brzo i do kraja zatvoriti.

#### Čišćenje kanala za strugotinu

1. Izvucite mrežni utikač iz utičnice.
2. Izvadite vijak sa stražnje donje strane štitičnika te izvadite priključak za usisivač.
3. Očistite kanal za strugotinu i priključak.
4. Ponovno postavite priključak na kanal za strugotinu i pričvrstite ga vijkom.
5. Provjerite rade li besprijeckorno pokretljivi dijelovi alata i da nisu zaglavljani, jesu li dijelovi slomljeni ili tako oštećeni da utječu na rad alata.

#### Čišćenje zaštitnog uređaja

1. Izvadite list pile.
2. Zaštitne uređaje oprezno očistite suhom četkom.
3. Izvadite nakupine i strugotine u unutrašnjosti zaštitnih uređaja s primjerenim alatom.
4. Ponovno umetnite list pile.

#### Zbrinjavanje otpada

**HILTI** Uređaji su većim dijelom izrađeni od materijala koji se mogu ponovno preraditi. Pretpostavka za to je njihovo stručno razvrstavanje. U mnogim zemljama **HILTI** preuzima vaš stari uređaj na recikliranje. Raspitajte se u **HILTI** servisnoj službi ili kod vašeg prodajnog savjetnika.

- Električne alate, elektroničke uređaje i akumulatorske baterije ne bacajte u kućni otpad!



**Јамство произвођача**

► Уколико имате питања гледе јамствених услова, обратите се својом локалном Hilti партнеру.

**ru Перевод оригиналног руководства по експлуатацији****Датне руководства по експлуатацији****К настојашему руководству по експлуатацији****Импортер и уполномоченна изготвитель организация**

- (RU) Российская Федераци  
АО "Хилти Дистрибушн ЛТД", 141402, Московская область, г. Химки, ул. Ленинградская, стр. 25, комната 15.26
- (BY) Республика Беларусь  
ИООО "Хилти БиУай", 222750, Минская область, Дзержинский район, Р-1, 18-й км, 2 (около д. Слободка), помещение 1-34
- (KZ) Республика Казахстан  
ТОО "Хилти Казахстан", 050057, г. Алматы, Бостандыкский район, ул. Тимирязева, дом 42/15, литер 012 (корпус15)
- (AM) Республика Армения  
ООО "ЭЙЧ-КОН", 0070, г. Ереван, ул. Ерванда Кочара 19/28

Страна производства: см. маркировочную табличку на оборудовании.

Дата производства: см. маркировочную табличку на оборудовании.

Соответствующий сертификат можно найти по адресу: [www.hilti.ru](http://www.hilti.ru)

Специальных требований к условиям хранения, транспортировки и использования, кроме указанных в руководстве по эксплуатации, нет.

Срок службы изделия составляет 5 лет.

- Предупреждение! Перед использованием изделия убедитесь в том, что вы полностью изучили прилагаемое к нему руководство по эксплуатации, включая приводимые там инструкции, указания по технике безопасности и предупреждения, иллюстрации и технические характеристики. В частности, ознакомьтесь со всеми инструкциями, указаниями по технике безопасности и предупреждениями, иллюстрациями, техническими характеристиками, а также компонентами и функциями. Несоблюдение этих требований может привести к поражению электрическим током, возгоранию и/или серьезным травмам. Храните руководство по эксплуатации, включая все инструкции, указания по технике безопасности и предупреждения, для последующего использования.
- Изделия **HILTI** предназначены для профессионального использования, поэтому они должны обслуживаться и ремонтироваться только уполномоченным и обученным персоналом. Этот персонал должен пройти специальный инструктаж по технике безопасности. Использование изделия и его оснастки не по назначению или его эксплуатация необученным персоналом могут представлять опасность.
- Прилагаемое руководство по эксплуатации соответствует уровню технического прогресса на момент сдачи в печать. Актуальная версия всегда доступна в режиме онлайн на веб-сайте Hilti с описанием изделия. Для этого перейдите по ссылке или QR-коду, приводимым в настоящем руководстве по эксплуатации с обозначением символом
- При смене владельца обязательно передавайте настоящее руководство по эксплуатации вместе с изделием.

**Пояснение к знакам (условным обозначениям)****Предупреждающие указания**

Предупреждающие указания служат для предупреждения об опасностях при обращении с машиной. Используются следующие сигнальные слова:

**ОПАСНО****ОПАСНО !**

► Общее обозначение непосредственной опасной ситуации, которая влечет за собой тяжелые травмы или смертельный исход.

**ПРЕДУПРЕЖДЕНИЕ****ПРЕДУПРЕЖДЕНИЕ !**

► Общее обозначение потенциально опасной ситуации, которая может повлечь за собой тяжелые травмы или смертельный исход.

**ОСТОРОЖНО****ОСТОРОЖНО !**

► Общее обозначение потенциально опасной ситуации, которая может повлечь за собой травмы или повреждение оборудования (материальный ущерб).

**Символы, используемые в руководстве**

В этом руководстве используются следующие символы:



Перед использованием прочтите руководство по эксплуатации.



Указания по эксплуатации и другая полезная информация



Обращение с материалами, пригодными для вторичной переработки





Не выбрасывайте электроустройства и аккумуляторы вместе с обычным мусором!

## Символы на изображениях

На изображениях используются следующие символы:

<b>2</b>	Эти цифры указывают на соответствующее изображение в начале данного руководства.
3	Нумерация на изображениях отображает порядок выполнения рабочих операций и может отличаться от нумерации, используемой в тексте.
<b>11</b>	Номера позиций используются в <b>обзоре</b> изображении. В <b>обзоре изделия</b> они указывают на номера в экспликации.
	Этот знак должен привлечь особое внимание пользователя при обращении с изделием.

## Безопасность

### Общие указания по технике безопасности для электроинструментов

**⚠ ПРЕДУПРЕЖДЕНИЕ** Изучите все указания по технике безопасности, инструкции, иллюстрации и технические данные, которые прилагаются к данному электроинструменту. Несоблюдение приводимых ниже указаний может привести к поражению электрическим током, пожару и/или тяжелым травмам.

Сохраните все указания по технике безопасности и инструкции для следующего пользователя.

Используемый далее термин «электроинструмент» относится к электроинструменту, работающему от электрической сети (с кабелем электропитания) и от аккумулятора (без кабеля электропитания).

### Безопасность рабочего места

- ▶ Следите за чистотой и хорошей освещенностью на рабочем месте. Беспорядок на рабочем месте или плохое освещение могут привести к несчастным случаям.
- ▶ Не используйте электроустройство/электроинструмент во взрывоопасной зоне, где имеются горючие жидкости, газы или пыль. При работе электроустройство/электроинструмент искрит, и искры могут воспламенить пыль или пары/газы.
- ▶ Не разрешайте детям и посторонним приближаться к работающему электроустройству/электроинструменту. Отвлекаясь от работы, можно потерять контроль над электроустройством/электроинструментом.

### Электрическая безопасность

- ▶ Соединительная вилка электроинструмента должна соответствовать розетке электросети. Не изменяйте конструкцию вилки! Не используйте переходные вилки с электроинструментами с защитным заземлением. Использование оригинальных вилок и соответствующих им розеток снижает риск поражения электрическим током.
- ▶ Избегайте непосредственного контакта с заземленными поверхностями, например с трубами, отопительными приборами, газо-/электропластинами и холодильниками. При контакте с заземленными предметами возникает повышенный риск поражения электрическим током.
- ▶ Предохраняйте электроинструменты от дождя или воздействия влаги. В результате попадания воды в электроинструмент возрастает риск поражения электрическим током.
- ▶ Не используйте кабель электропитания не по назначению, например для переноски электроинструмента, его подвешивания или для выдергивания вилки из розетки электросети. Защищайте кабель электропитания от воздействий высоких температур, масла, острых кромок или вращающихся деталей/узлов. В результате повреждения или склестывания кабелей электропитания повышается риск поражения электрическим током.
- ▶ Если работы с электроинструментом выполняются на открытом воздухе, применяйте только удлинительные кабели, которые разрешено использовать вне помещений. Использование удлинительного кабеля, пригодного для использования вне помещений, снижает риск поражения электрическим током.
- ▶ Если избежать работы с электроинструментом в условиях влажности не представляется возможным, используйте автомат защиты от тока утечки. Использование автомата защиты от тока утечки снижает риск поражения электрическим током.

### Безопасность персонала

- ▶ Будьте внимательны, следите за своими действиями и серьезно относитесь к работе с электроинструментом. Не пользуйтесь электроинструментом, если вы устали или находитесь под действием наркотиков, алкоголя или медикаментов. Незначительная ошибка при невнимательной работе с электроинструментом может стать причиной серьезного травмирования.
- ▶ Используйте средства индивидуальной защиты и всегда надевайте защитные очки. Использование средств индивидуальной защиты, например респиратора, защитной обуви на нескользящей подошве, защитной каски или защитных наушников, в зависимости от вида и условий эксплуатации электроинструмента, снижает риск травмирования.
- ▶ Избегайте непреднамеренного включения электроинструмента. Убедитесь в том, что электроинструмент выключен, прежде чем подключить его к электропитанию и/или вставить аккумулятор, поднимать или переносить электроинструмент. Ситуации, когда при переноске электроинструмента палец находится на выключателе или когда включенный электроинструмент подключается к электросети, могут привести к несчастным случаям.
- ▶ Перед включением электроинструмента удалите регулировочные приспособления или гаечные ключи. Рабочий инструмент или гаечный ключ, находящийся во вращающейся части электроинструмента, может стать причиной получения травм.
- ▶ Старайтесь избегать неестественных поз при работе. Постоянно сохраняйте устойчивое положение и равновесие. Это позволит лучше контролировать электроинструмент в непредвиденных ситуациях.
- ▶ Носите спецодежду. Не надевайте очень свободную одежду или украшения. Оберегайте волосы, одежду и защитные перчатки от вращающихся узлов электроинструмента. Свободная одежда, украшения и длинные волосы могут быть захвачены ими.
- ▶ Если предусмотрено подсоединение устройств для удаления и сбора пыли, убедитесь в том, что они подсоединены и используются по назначению. Использование пылеудаляющего аппарата снижает вредное воздействие пыли.



- ▶ **Не пребывайте в ложной уверенности в собственной безопасности и не пренебрегайте правилами техники безопасности для электроинструментов, даже если вы являетесь опытным пользователем электроинструмента.** Неосторожное обращение может в течение долей секунды стать причиной получения тяжелых травм.

#### **Использование и обслуживание электроинструмента**

- ▶ **Не допускайте перегрузки электроинструмента. Используйте электроинструмент, предназначенный именно для данной работы.** Соблюдение этого правила обеспечит более высокое качество и безопасность работы в указанном диапазоне мощности.
- ▶ **Не используйте электроинструмент с неисправным выключателем.** Электроинструмент, включение или выключение которого затруднено, представляет опасность и должен быть отремонтирован.
- ▶ **Прежде чем приступить к регулировке электроинструмента, замене принадлежностей или перед перерывом в работе выньте вилку из розетки и/или аккумулятор из электроинструмента.** Данная мера предосторожности позволит предотвратить непреднамеренное включение электроинструмента.
- ▶ **Храните неиспользуемые электроинструменты в местах, недоступных для детей. Не позволяйте использовать электроинструмент лицам, которые не ознакомлены с ним или не читали эти инструкции.** Электроинструменты представляют собой опасность в руках неопытных пользователей.
- ▶ **Бережно обращайтесь с электроинструментами и принадлежностями. Проверяйте безупречное функционирование подвижных частей, легкость их хода, целостность и отсутствие повреждений, которые могли бы отрицательно повлиять на работу электроинструмента. Сдавайте поврежденные части электроинструмента в ремонт до его использования.** Причиной многих несчастных случаев является несоблюдение правил технического обслуживания электроинструментов.
- ▶ **Необходимо следить за тем, чтобы режущие инструменты были острыми и чистыми.** Заклинивание содержащихся в надлежащем состоянии режущих инструментов происходит реже, ими легче управлять.
- ▶ **Применяйте электроинструмент, принадлежности (оснастку), рабочие инструменты и т. д. согласно данным указаниям. Учитывайте при этом рабочие условия и характер выполняемой работы.** Использование электроинструментов не по назначению может привести к опасным ситуациям.
- ▶ **Замасленные рукоятки и поверхности для хвата немедленно очищайте — они должны быть сухими и чистыми.** Скользкие рукоятки и поверхности для хвата не обеспечивают безопасное управление и контроль электроинструмента в непредвиденных ситуациях.

#### **Сервис**

- ▶ **Доверяйте ремонт своего электроинструмента только квалифицированному персоналу, использующему только оригинальные запчасти.** Этим обеспечивается поддержание электроинструмента в безопасном и исправном состоянии.

#### **Указания по технике безопасности при работе со всеми пилами**

##### **Способ пиления**

- ▶ **⚠ ОПАСНО: Не приближайте руки к рабочей зоне пилы и режущего круга. Во время работы придерживайте пилу второй рукой за дополнительную рукоятку или корпус двигателя.** При удержании пилы обеими руками риск травмирования режущим кругом исключается.
- ▶ **Не беритесь руками за нижнюю часть заготовки.** В зоне под заготовкой защитный кожух не обеспечивает вашу защиту от режущего круга.
- ▶ **Отрегулируйте глубину реза в зависимости от толщины заготовки.** Часть режущего круга, видимая под заготовкой, должна быть меньше полной высоты зуба.
- ▶ **Не держите распиливаемую заготовку в руке и не поддерживайте ее ногой! Закрепляйте заготовку в надежном зажимном устройстве.** Важно: во избежание опасности непосредственного контакта, заедания режущего круга или потери контроля над электроинструментом заготовку следует надежно фиксировать.
- ▶ **При опасности повреждения рабочим инструментом скрытой электропроводки или сетевого кабеля держите электроинструмент только за изолированные поверхности для хвата.** При контакте с токопроводом незащищенные металлические части электроинструмента также находятся под напряжением, что может привести к поражению электрическим током.
- ▶ **При продольной распиловке всегда используйте упор или прямолинейную направляющую.** Это повышает точность реза и предотвращает возможное заедание режущего круга.
- ▶ **Всегда используйте режущие круги правильного размера с подходящим посадочным отверстием (например, звездообразным или круглым).** Режущие круги, которые не соответствуют установочным размерам деталей пилы, вращаются неравномерно и приводят к потере контроля над электроинструментом.
- ▶ **Никогда не используйте поврежденные или неподходящие подкладные шайбы/зажимные винты.** Используемые для режущих кругов подкладные шайбы и зажимные винты специально разработаны для сохранения оптимальной мощности и эксплуатационной надежности данного электроинструмента.

##### **Отдача: причины и соответствующие меры безопасности**

- Отдача является неожиданной для оператора реакцией, возникающей при зацеплении, заедании или неправильном выравнивании режущего круга. Отдача приводит к тому, что неконтролируемая пила начинает выходить из заготовки и смещаться в направлении оператора.
  - Если режущий круг зацепляется или защемляется в пропиле, т. е. блокируется, то вследствие работы электродвигателя пила смещается в направлении оператора.
  - Если режущий круг проворачивается или неправильно выровнен в пропиле, зубья задней кромки режущего круга могут зацепиться за поверхность заготовки, вследствие чего режущий круг выйдет из пропила и пила отскочит в направлении оператора.
- Отдача является следствием неправильного или ошибочного использования пилы. При соблюдении соответствующих мер предосторожности (см. ниже) этого можно избежать.

- ▶ **Надежно держите пилу обеими руками, приняв такое положение, при котором вы сможете амортизировать отдачу электроинструмента. Держитесь всегда сбоку от режущего круга, избегайте рабочего положения на одной линии с ним.** При отдаче дисковая пила может отскочить в сторону оператора. Тем не менее, приняв необходимые меры предосторожности, можно компенсировать отдачу электроинструмента.



- ▶ В случае заедания режущего круга или прерывания работы выключите пилу и дождитесь полной остановки режущего круга, не вынимая его из заготовки. Никогда не пытайтесь вынуть пилу из заготовки или оттянуть ее назад, пока вращается режущий круг — опасность появления отдачи! Установите и устраните причину заедания режущего круга.
- ▶ При повторном включении пилы, которая находится в заготовке, **отцентрируйте режущий круг в пропилах и проверьте, нет ли зацепления зубьев пилы в заготовке.** В случае заедания режущего круга при повторном включении пилы режущий круг может выйти из пропила в заготовке или вызвать отдачу.
- ▶ Поддерживайте плиты большого размера, чтобы снизить риск отдачи в случае заедания режущего круга. Под действием собственного веса такие плиты могут прогибаться, поэтому их необходимо поддерживать с обеих сторон, как вблизи места реза, так и по краям.
- ▶ Не используйте тупые или поврежденные режущие круги. Режущие круги с тупыми или неправильно разведенными зубьями способствуют появлению сильного трения, защемлению режущего круга и отдаче вследствие недостаточной ширины реза.
- ▶ Перед пилением плотно затяните устройства регулировки глубины и угла резания. В случае изменения настроек во время пиления возможно защемление режущего круга и появление отдачи.
- ▶ Будьте особенно осторожны при пилении в стенах или в других непросматриваемых зонах. Погружаемый режущий круг может заклинить при контакте со скрытыми препятствиями, вследствие чего возникнет отдача.

#### Назначение нижнего защитного кожуха

- ▶ Перед каждым использованием проверяйте, исправно ли закрывается ли нижний защитный кожух. Не используйте пилу, если этот кожух плохо подвижен и закрывается не сразу. Никогда не фиксируйте нижний защитный кожух в открытом положении. В случае непреднамеренного падения пилы возможно его деформирование. Откройте защитный кожух с помощью возвратного рычага и убедитесь в том, что кожух свободно двигается и не касается ни режущего круга, ни других частей при всех возможных углах и значениях глубины реза.
- ▶ Проверьте функционирование пружины нижнего защитного кожуха. Проведите техническое обслуживание пилы перед ее использованием, если нижний защитный кожух и пружина работают неправильно. Поврежденные детали, липкие отложения или скопления опилок замедляют функционирование нижнего защитного кожуха.
- ▶ Открывайте нижний защитный кожух вручную только при выполнении специальных работ, например, при выполнении погружных и угловых резах. Откройте нижний защитный кожух с помощью возвратного рычага и отпустите рычаг после врезания (погружения) режущего круга в заготовку. При выполнении всех других пыльных работ нижний защитный кожух должен срабатывать автоматически.
- ▶ Не кладите пилу на верстак или пол, если режущий круг не закрыт нижним защитным кожухом. Незащищенный, вращающийся по инерции режущий круг обуславливает смещение пилы против направления реза и режет все, что находится на его пути. Учитывайте при этом время работы пилы по инерции.

#### Дополнительные указания по технике безопасности при работе с дисковыми пилами

- ▶ Подводите ручную дисковую пилу к заготовке только во включенном состоянии.
  - ▶ По всей длине пропила/реза (ни сверху, ни снизу) не должно быть препятствий. Резка пыльным диском шурупов, гвоздей и пр. не допускается.
- ▶ Категорически запрещается выполнение пыльных работ с дисковой пилой над головой.
- ▶ Не останавливайте пыльный диск, прижимая его вбок.
- ▶ Не допускайте перегрева вершин зубьев пыльного диска.
- ▶ Для резы того или иного основания всегда используйте подходящий пыльный диск.
- ▶ Используйте только рекомендованные Hilti пыльные диски, которые соответствуют стандарту EN 847-1.

#### Описание

##### Обзор изделия 1

1	Выключатель	13	Опорная плита
2	Дополнительная рукоятка	14	(Пыле)защитный кожух
3	Кнопка блокировки шпинделя	15	Приводной шпиндель
4	Ключ-шестигранник	16	Крепежный фланец
5	Шкала (для выставления) угла реза	17	Зажимной фланец
6	Зажимной рычаг для регулировки угла реза	18	Зажимной винт
7	Зажимной винт для параллельного упора	19	Шкала (для выставления) глубины реза
8	Зажимной рычаг для регулировки глубины реза	20	Рычаг виброзащитного кожуха
9	Метка угла реза 45°	21	Соединительный патрубок (для пылесоса)
10	Метка угла реза 0°	22	Предустановка угла пропила
11	Параллельный упор	23	Светодиод
12	Виброзащитный кожух		

##### Обзор переходника направляющей шины 2

24	Распорка задняя	25	Распорка передняя
----	-----------------	----	-------------------

#### Использование по назначению

Данное изделие представляет собой дисковую пилу, предназначенную для пиления/резки древесины или древесных материалов, пластмасс, гипсокартона, гипсоволокнистых плит и композитов с глубиной пропила/реза 70 мм (2,75 дюйма), а также для выполнения косых пропилов/резов под углом в диапазоне до 56°.



Пила оснащена съемным соединительным штуцером для подключения доступного в виде опции пылесоса. Данное подключение предназначено для стандартных всасывающих шлангов пылесосов. Для подсоединения всасывающего шланга к пиле может потребоваться подходящий переходник.

#### Возможное использование не по назначению

Запрещается использовать пильные диски, которые не соответствуют параметрам, указанным в технических характеристиках, отрезные и шлифовальные круги, а также пильные диски из высоколегированной быстрорежущей стали (HSS). Резка металлов этой пилой запрещена.

#### Комплект поставки

Дисковая пила, пильный диск, ключ-шестигранник, параллельный упор, руководство по эксплуатации.



Для обеспечения безопасной эксплуатации используйте только оригинальные запасные части и расходные материалы. Допущенные нами запасные части, расходные материалы и принадлежности для данного изделия вы можете найти в **Hilti Store** или на сайте [www.hilti.group](http://www.hilti.group)

#### Технические данные

##### Технические данные



Номинальное напряжение, номинальный ток, частота и номинальная потребляемая мощность указаны на заводской табличке (данные могут варьироваться в зависимости от экспортного исполнения).

При запитывании от генератора/трансформатора его выходная мощность должна быть как минимум вдвое выше номинальной потребляемой мощности, которая указана на заводской табличке электроинструмента. Рабочее напряжение трансформатора или генератора должно всегда находиться в диапазоне между +5 % и -15 % номинального напряжения электроинструмента.

	SCW 70	WSC 7.25-S
Поколение изделия	01	02
Масса согласно методу EPTA 01	5,1 кг	5,1 кг
Размеры (Д x Ш x В)	317 x 236 x 269 мм	317 x 236 x 269 мм
Опорная плита	290 x 170 мм	290 x 170 мм
Диаметр пильного диска	184 мм ... 190 мм	184 мм ... 190 мм
Толщина опорной пластины пильных дисков	1,1 мм ... 1,5 мм	1,1 мм ... 1,5 мм
Ширина пропила/реза	1,7 мм ... 2,3 мм	1,7 мм ... 2,3 мм
Посадочное отверстие пильного диска	30 мм (1,2 дюйм)	15,88 мм (5/8 дюйм)
Глубина пропила/реза при 0°	0 мм ... 67 мм	0 мм ... 67 мм
Глубина пропила/реза при 45°	0 мм ... 49 мм	0 мм ... 49 мм
Глубина пропила/реза при 56°	0 мм ... 38 мм	0 мм ... 38 мм
Частота вращения без нагрузки	5 800 об/мин	5 800 об/мин
Класс защиты	II	II

#### Данные о шуме и вибрации

Приводимые здесь значения уровня звукового давления и вибрации были измерены согласно стандартизированной процедуре измерения и могут использоваться для сравнения электроинструментов между собой. Они также подходят для предварительной оценки вредных воздействий.

Указанные данные применимы к основным областям применения электроинструмента. Однако, если электроинструмент используется для других целей, с другими рабочими (сменными) инструментами или в случае его неудовлетворительного технического обслуживания, данные могут быть иными. Вследствие этого в течение всего периода работы электроинструмента возможно значительное увеличение вредных воздействий.

Для точного определения вредных воздействий следует также учитывать промежутки времени, в течение которых электроинструмент находится в выключенном состоянии или работает вхолостую. Вследствие этого в течение всего периода работы электроинструмента возможно заметное уменьшение вредных воздействий.

Примите дополнительные меры безопасности для защиты пользователя от воздействия возникающего шума и/или вибраций, например: техническое обслуживание электроинструмента и рабочих (сменных) инструментов, сохранение тепла рук, правильная организация рабочих процессов.



Подробную информацию о версиях примененных здесь стандартов **EN 62841** см. в копии декларации соответствия нормам 80.

#### Данные о шуме

	SCW 70
Уровень звуковой мощности ( $L_{WA}$ )	107 дБ(A)
Погрешность уровня звуковой мощности ( $K_{WA}$ )	3 дБ(A)
Уровень звукового давления ( $L_{pA}$ )	99 дБ(A)
Погрешность уровня звукового давления ( $K_{pA}$ )	3 дБ(A)



## Данные о вибрации

	<b>SCW 70</b>
<b>Значение вибрации по трем осям при пилении древесины (<math>a_h</math>)</b>	$\approx 2,5 \text{ м/с}^2$
<b>Погрешность (К)</b>	$1,5 \text{ м/с}^2$

## Управление

### Снятие пильного диска



#### ПРЕДУПРЕЖДЕНИЕ

**Опасность ожога и пореза при контакте с режущим кругом, зажимным винтом и зажимным фланцем** Следствием могут стать ожоги и порезы.

► При замене рабочего инструмента используйте защитные перчатки.

1. Выньте вилку кабеля электропитания из розетки электросети.
2. Нажмите кнопку блокировки шпинделя.
3. Вверните зажимной винт пильного диска с помощью ключа-шестигранника до полной фиксации кнопки блокировки шпинделя.
4. Выверните винт в направлении против часовой стрелки с помощью ключа-шестигранника.
5. Выньте зажимной винт и снимите наружный зажимной фланец.
6. Откройте виброзащитный кожух и снимите пильный диск.

### Установка пильного диска



#### ОСТОРОЖНО

**Опасность повреждения!** При использовании неподходящих или неправильно установленных режущих кругов возможно повреждение пилы.

- Используйте только те режущие круги, которые подходят для этой пилы. Соблюдайте направление вращения, указанное на режущем круге.
- Используйте только те режущие круги, допустимая частота вращения которых по меньшей мере соответствует максимальной частоте вращения, указанной на пиле.

1. Выньте вилку кабеля электропитания из розетки электросети.
2. Очистите крепежный и зажимной фланцы.
3. Установите крепежный фланец на место.
4. Откройте виброзащитный кожух.
5. Установите новый пильный диск.
6. Установите наружный зажимной фланец.
7. Закрепите зажимной фланец, завернув зажимной винт по часовой стрелке. При этом придерживайте одной рукой нажатой кнопку блокировки шпинделя.
8. Перед вводом в эксплуатацию проверьте пильный диск на надежность фиксации и правильность посадки.

### Регулировка глубины пропила/реза

1. Выньте вилку кабеля электропитания из розетки электросети.
2. Поставьте дисковую пилу на основание.
3. Разблокируйте зажимной рычаг для регулировки глубины реза.
4. Приподнимите дисковую пилу клешневидным движением и отрегулируйте глубину пропила/реза.
  - Глубина пропила/реза отображается на соответствующей шкале.



Для получения чистой кромки пропила/реза его глубина должна соответствовать толщине материала с припуском 2 мм.

5. Зафиксируйте зажимной рычаг для регулировки глубины пропила/реза.

### Регулировка угла пропила/реза

1. Выньте вилку кабеля электропитания из розетки электросети.
2. Разблокируйте зажимной рычаг для регулировки угла реза.
3. Наклоните опорную плиту до нужного угла.
  - Угол пропила/реза отображается на соответствующей шкале.
4. Затяните зажимной рычаг для регулировки угла реза.

### Регулировка угла пропила/реза с предустановкой

1. Выньте вилку кабеля электропитания из розетки электросети.
2. Разблокируйте зажимной рычаг для регулировки угла реза.
3. Установите опорную плиту на угол 0°.
4. Установите указатель предустановки угла пропила/реза на нужный угол.



Возможны три варианта предустановки: 22,5°, 45° и 56°.

5. Отведите опорную плиту до упора.
6. Затяните зажимной рычаг для регулировки угла реза.



### Указатель разметки

На передней опорной плите дисковой пилы находится указатель разметки (0° и 45°), который используется для точного выполнения как прямых, так и косых пропилов в зависимости от выбранного угла. Кромка разметки соответствует внутренней стороне пильного диска. Указатель разметки находится на переднем вырезе для пильного диска.

### Пиление/резка по разметке

-  Не допускайте смещения заготовки.  
Располагайте ее таким образом, чтобы пильный диск мог свободно вращаться под ней.  
Убедитесь в том, что выключатель на пиле выключен.  
Установите дисковую пилу опорной плитой на заготовку таким образом, чтобы пильный диск не касался заготовки.

1. Включите дисковую пилу.
2. Ведите дисковую пилу с подходящей скоростью по разметке на заготовке.

### Пиление с параллельным упором

При использовании одноплечевого параллельного упора возможно выполнение точных резов вдоль кромки заготовки или нарезание планок одинакового размера. Параллельный упор может монтироваться с обеих сторон опорной плиты.

### Установка/регулировка параллельного упора

1. Выньте вилку кабеля электропитания из розетки электросети.
2. Сдвиньте направляющую параллельного упора под зажимной винт.
3. Отрегулируйте нужную ширину пропила/реза.
4. Затяните зажимной винт.

### Пиление/резка с направляющей шиной.

Использование направляющей шины позволяет уменьшить отдачу пилы.

### Установка/извлечение дисковой пилы из переходника направляющей шины

1. Демонтируйте параллельный упор (если установлен).
2. Заведите опорную плиту в передние распорки адаптера для направляющей шины.
3. Полностью вставьте опорную плиту сзади в переходник направляющей шины. Опорная плита должна быть полностью зафиксирована на задней распорке.
4. Для извлечения потяните заднюю распорку слегка назад и извлеките дисковую пилу из переходника направляющей шины.

### Продольные пропилы/резы под углом 0°

- ▶ Установите дисковую пилу пазом переходника направляющей шины на направляющее ребро шины.

### Продольные пропилы/резы под углом до 56°

- ▶ Ведите дисковую пилу наружной кромкой переходника направляющей шины вдоль направляющего ребра шины. В противном случае пильный диск может задевать направляющую шину.

### Угловые пропилы/резы в плоскости

-  Отображаемый угол представляет собой угол, который отличается от реза под прямым углом.

1. Установите направляющую шину нулевой отметкой по кромке заготовки и поворачивайте шину до тех пор, пока нужный угол на шкале измерения угла реза не установится напротив нулевой точки.
2. Зафиксируйте направляющую шину с помощью двух струбцин.

### Резка обрезков

1. Прочно закрепите направляющую шину снизу с помощью двух струбцин.

-  Дисковая пила должна быть установлена на направляющей шине позади заготовки. Убедитесь в том, что пильный диск не касается заготовки.

2. Остановите дисковую пилу в зоне установки направляющей шины.
3. Включите дисковую пилу.
4. Равномерно смещайте дисковую пилу по заготовке. Виброзащитный кожух открывается при касании боковой кромки выреза и снова закрывается при выдвигании на конце направляющей шины.

### Пиление/резка со всасыванием/без всасывания опилок

Дисковая пила оснащена соединительным патрубком для подключения стандартных всасывающих шлангов пылесосов диаметром 27 мм. Для подсоединения всасывающего шланга к пиле может потребоваться подходящий переходник.

По возможности всегда используйте подходящий передвижной пылесос для работы с древесиной или древесиной и минералами.

При работе без всасывания опилок выбирайте нужное направление выброса опилок путем поворота канала таким образом, чтобы выброс опилок осуществлялся в противоположном от вас направлении.

-  Используйте, как правило, респиратор с фильтром класса P2 и обеспечьте достаточную вентиляцию, чтобы свести пылевую нагрузку к минимуму.





## Уход и техническое обслуживание

### Проверка после выполнения работ по уходу и техническому обслуживанию



После ухода за электроинструментом и его технического обслуживания убедитесь, что все защитные приспособления установлены и исправно функционируют.

- ▶ Для проверки виброзащитного кожуха полностью откройте его с помощью рычага.
  - ▶ После отпущения рычага виброзащитный кожух должен быстро и полностью закрыться.

### Очистка канала для отвода опилок

1. Выньте вилку кабеля электропитания из розетки электросети.
2. Выверните винт на задней нижней стороне защитного кожуха и снимите соединительный патрубок для подключения пылесоса.
3. Очистите канал для отвода опилок и соединительный патрубок.
4. Снова установите соединительный патрубок на канал для отвода опилок и закрепите его винтом.
5. Проверьте безупречное функционирование подвижных частей, легкость их хода, целостность всех частей и отсутствие повреждений, которые могли бы отрицательно повлиять на работу пилы.

### Очистка защитных приспособлений

1. Снимите режущий круг.
2. Осторожно очистите защитные приспособления сухой щеткой.
3. Удалите отложения и опилки внутри защитных приспособлений с помощью подходящего инструмента.
4. Установите режущий круг на место.

### Утилизация

Большинство материалов, из которых изготовлены электроинструменты **Hilti**, подлежит вторичной переработке. Перед утилизацией следует тщательно рассортировать материалы (для удобства их последующей переработки). Во многих странах фирма **Hilti** уже организовала прием старых (электро)инструментов (изделий) для утилизации. Дополнительную информацию по этому вопросу можно получить в отделе по обслуживанию клиентов или у консультантов по продажам фирмы **Hilti**.



- ▶ Не выбрасывайте электрические инструменты, электронные устройства/приборы и аккумуляторы вместе с обычным мусором!

### Гарантия производителя

- ▶ С вопросами по поводу гарантийных условий обращайтесь в ближайшее представительство **Hilti**.

### Кк Түпнұсқа пайдалану бойынша нұсқаулық

### Пайдалану бойынша нұсқаулық туралы мәліметтер

#### Осы пайдалану бойынша нұсқаулық туралы



#### Импорттауыш және өндірушінің өкілетті ұйымы

- (RU) Ресей Федерациясы  
"Хилти Дистрибушн ЛТД" АҚ, 141402, Мәскеу облысы, Химки қ., Ленинградская к-сі, 25-бет, 15.26-құрылымы
- (BY) Беларусь Республикасы  
"Хилти БиУай" ЖШС, 222750, Минск облысы, Дзержин ауданы, Р-1, 18 км, 2 (Слободка ауылының жанында), 1-34 құрылымы
- (KZ) Қазақстан Республикасы  
"Хилти Қазақстан" ЖШС, 050057, Алматы қ., Бостандық ауданы, Тимирязев к-сі, 42/15 үй, литер 012 (15 корпус)
- (KG) Қырғыз Республикасы  
"Т AND Т" ЖШҚ, 720021, Қырғызстан, Бішкек қ., Ибраимов көш., 29 А үйі
- (AM) Армения Республикасы  
"ЭЙЧ-КОН" ЖШҚ, 0070, Ереван қ., Ерманда Кочар к-сі, 19/28

Өндірілген елі: жабдықтағы белгілеу тақтайшасын қараңыз.

Өндірілген күні: жабдықтағы белгілеу тақтайшасын қараңыз.

Тісті сертификатты мына мекенжай бойынша табуға болады: [www.hilti.ru](http://www.hilti.ru)

Сақтау, тасымалдау және пайдалану шарттарына пайдалану бойынша нұсқаулықта белгіленгеннен басқа арнайы талаптар қойылмайды. Өнімнің қызмет ету мерзімі 5 жыл.

- Ескерту! Өнімді пайдаланбас бұрын өніммен бірге берілген пайдалану бойынша нұсқаулықты, соның ішінде нұсқаулар, қауіпсіздік және ескерту нұсқаулары, суреттер мен спецификацияларды міндетті түрде оқып шығыңыз және түсініп алыңыз. Барлық нұсқаулар, қауіпсіздік және ескерту нұсқаулары, суреттер, спецификациялар, сондай-ақ құрамдас бөлшектер және функциялармен танысып шығыңыз. Бұл нұсқау орындалмаған жағдайда, ток соғу, өрт және/немесе ауыр жарақат алу қаупі туындайды. Пайдалану бойынша нұсқаулықты, соның ішінде барлық нұсқауларды, қауіпсіздік және ескерту нұсқауларын кейін пайдалану үшін сақтап қойыңыз.
- өнімдері кәсіби пайдаланушыларға арналған және оларды тек қана өкілетті, білікті қызметкерлер пайдалануы, күтім және техникалық қызмет көрсетуі тиіс. Қызметкерлер қауіпсіздік техникасы бойынша арнайы нұсқау алуы керек. Өнім мен оның қосалқы құралдарын басқа мақсатта қолдану немесе олардың оқытылмаған қызметкерлердің тарапынан пайдалануы қауіпті.
- Берілген пайдалану бойынша нұсқаулық басып шығарылған мезетте техниканың ағымдағы жағдайына сәйкес келеді. Ағымдағы нұсқауларды Hilti өнімдерінің веб-сайтында қолжетімді. Ол үшін осы пайдалану бойынша нұсқаулықтағы деп белгіленген сілтемеге өтіңіз немесе QR кодын сканерлеңіз.



- Өнімді басқа тұлғаларға тек осы пайдалану бойынша нұсқаулықпен бірге беріңіз.

### Шартты белгілердің анықтамасы

#### Ескерту

Ескертулер өнімді қолдану барысындағы қауіптер туралы ескертеді. Төмендегі сигналдық сөздер пайдаланылады:



**ҚАУІПТІ**

#### ҚАУІПТІ !

► Ауыр жарақаттарға әкелетін немесе өмірге қауіп төндіретін тікелей қауіпті жағдайдың жалпы белгіленуі.



**ЕСКЕРТУ**

#### ЕСКЕРТУ !

► Ауыр жарақаттарға әкелуі немесе өмірге қауіп төндіруі мүмкін ықтимал қауіпті жағдайдың жалпы белгіленуі.



**АБАЙЛАҢЫЗ**

#### АБАЙЛАҢЫЗ !

► Жарақат алуға немесе мүлктің зақымдалуына әкелуі мүмкін ықтимал қауіпті жағдайдың жалпы белгіленуі.

### Құжаттамадағы белгілер

Бұл құжаттамада төмендегі белгілер пайдаланылады:

	Пайдалану алдында пайдалану бойынша нұсқаулықты оқу қажет
	Аспапты пайдалану бойынша нұсқаулар және басқа пайдалы ақпарат
	Қайта пайдалануға болатын материалдармен жұмыс істеу
	Электр аспаптарды және аккумуляторларды тұрмыстық қоқысқа тастамаңыз

### Суреттердегі белгілер

Суреттерде төмендегі белгілер қолданылады:

	Бұл сандар осы нұсқаулықтың басындағы әр суретке сәйкес келеді
	Нөмірлеу суреттегі жұмыс қадамдарының реттілігін білдіреді және мәтіндегі жұмыс қадамдарынан өзгешеленуі мүмкін
	Позиция нөмірлері <b>Шолу</b> суретінде қолданылады және <b>Өнімге шолу</b> мақаласындағы шартты белгілердің нөмірлеріне сілтейді
	Аталмыш белгілер өнімді қолдану барысында айрықша назарыңызды аудартады.

### Қауіпсіздік

#### Электр құралдары үшін қауіпсіздік техникасы бойынша жалпы нұсқаулар

**⚠ ЕСКЕРТУ** Бұл электр құралына арналған барлық қауіпсіздік нұсқауларын, нұсқауларды, суреттерді және техникалық деректерді оқып шығыңыз. Төменде берілген нұсқауларды орындамау электр тогының соғуына, өртке әкелуі мүмкін және/немесе ауыр жарақаттарды тудыруы мүмкін.

#### Қауіпсіздік техникасы бойынша барлық нұсқауларды және нұсқауларды келесі пайдаланушы үшін сақтаңыз.

Қауіпсіздік нұсқауларында қолданылатын «электр құралы» термині электр желісінен (желілік кабельмен) және аккумулятордан (желілік кабельсіз) жұмыс істейтін электр құралын білдіреді.

#### Жұмыс орны

- **Жұмыс орнындағы тазалықты және тәртіпті қадағалаңыз.** Жұмыс орнындағы ретсіздік және нашар жарық сәтсіз жағдайларға әкелуі мүмкін.
- **Жанғыш сұйықтықтар, газдар немесе шаң бар жарылыс қаупі бар аймақта электр құралын қолданбаңыз.** Жұмыс кезінде электр құралдары ұшқындар шығады және ұшқындар шаңды немесе буларды тұтандыруы мүмкін.
- **Балалардың және бөгде адамдардың жұмыс істеп тұрған электр құралына жақындауына рұқсат етпеңіз.** Жұмысқа көңіл бөлмегенде, электр құралын бақылау жоғалуы мүмкін.

#### Электр қауіпсіздігі

- **Электр құралдың байланыс ашасы электр желісінің розеткасына сай болуы керек. Айырдың конструкциясын өзгертпеңіз. Қорғауыш жерге қосуы бар электр құралдарымен бірге өтпелі айырларды қолданбаңыз.** Түпнұсқа айырлар және оларға сай розеткалар электр тогының соғу қаупін азайтады.
- **Жерге қосылған беттерге, мысалы, құбырларға, жылыту құралдарына, пештерге (плиталарға) және тоңазытқыштарға тікелей тиюді болдырмаңыз.** Жерге қосылған заттарға тигенде электр тогының соғуының үлкен қаупі туындайды.
- **Электр құралдарды жаңбырдан немесе ылғал өсерінен сақтаңыз.** Электр құралға су тиюі нәтижесінде электр тогының соғу қаупі артады.
- **Байланыс сымын басқа мақсатта қолданбаңыз, мысалы, электр құралды тасымалдау, оны іліп қою немесе электр желісінің розеткасынан айырды шығару үшін.** Байланыс сымын жылу, май, өткір жиектер немесе жылжымалы бөліктерден алшақ ұстаңыз. Байланыс сымының зақымдалуы немесе қабаттасуы нәтижесінде электр тогының соғу қаупі артады.



- ▶ Егер жұмыстар ашық ауада орындалса, тек бөлмелерден тыс қолдануға рұқсат етілген ұзартқыш сымдарды пайдаланыңыз. Бөлмелерден тыс қолдануға жарамды ұзартқыш сымды пайдалану электр тогының соғу қаупін азайтады.
- ▶ Егер электр құралмен ылғалдылық жағдайларында жұмыс істеуді болдырмау мүмкін емес болса, шығып кететін токтан қорғау автоматын қолданыңыз. Шығып кететін токтан қорғау автоматын қолдану электр тогының соғу қаупін азайтады.

#### Адамдардың қауіпсіздігі

- ▶ Ұқыпты болыңыз, әрекеттеріңізге көңіл бөліңіз және электр құралымен жұмыс істеуге дұрыс қараңыз. Шаршаған кезде немесе есірткі, алкоголь не дәрі қабылдаған соң электр құралын қолданбаңыз. Электр құралын қолданған кездегі зейінсіздік ауыр жарақаттарға апарып соғуы мүмкін.
- ▶ Жеке қорғану құралдарын пайдаланыңыз және әрқашан міндетті түрде қорғауыш көзілдірікті киіңіз. Электр құралының түріне және пайдалану жағдайларына байланысты жеке қорғану құралдарын, мысалы, шаңнан қорғайтын респираторды, сырғымайтын аяқ киімді, қорғауыш шлемді, естуді қорғау құралдарын қолдану жарақаттану қаупін азайтады.
- ▶ Электр құралының кездейсоқ қосылуын болдырмаңыз. Электр қуатына қосу және/немесе аккумуляторды қою, көтеру немесе тасымалдау алдында электр құралы өшірілгеніне көз жеткізіңіз. Электр құралын тасымалдағанда саусақтар сәндіргіште болатын немесе қосылған электр құралы желіге қосылатын жағдайлар сәтсіз жағдайларға өкелуі мүмкін.
- ▶ Электр құралын қосу алдында реттеуші құрылғыларды және гайка кілтіні алыңыз. Электр құралының айналатын бөлігіндегі аспап немесе кілт жарақаттарға өкелуі мүмкін.
- ▶ Жұмыс кезінде ыңғайсыз қалыптарға тұрмауға тырысыңыз. Үнемі тұрақты күйді және тепе-теңдікті сақтаңыз. Бұл күтпеген жағдайларда электр құралын жақсырақ басқаруға мүмкіндік береді.
- ▶ Арнайы киімді киіңіз. Өте бос киімді немесе әшекейлерді кімеңіз. Шапты, киімді және қолғапты электр құралының айналатын түйіндерінен сақтаңыз. Бос киім, әшекейлер және ұзын шаш оларға ілінуі мүмкін.
- ▶ Егер шанды жинау және кетіруге арналған құрылғыларды қосу қарастырылған болса, олар қосылғанына және мақсаты бойынша қолданылып жатқанына көз жеткізіңіз. Шаңды кетіру модулін пайдалану шаңның зиянды әсерін азайтады.
- ▶ Өз мойныңызға қате қауіпсіздік сезімін алмаңыз және электр құралына арналған қауіпсіздік ережелерін бұзбаңыз, тіпті электр құралын жиі қолданатын тәжірибелі пайдаланушы болсаңыз. Мұқиятсыз қолдану бірнеше секундта ауыр жарақаттануға апарып соғуы мүмкін.

#### Электр құралын қолдану және оған қызмет көрсету

- ▶ Аспапқа шамадан тыс жүктеме түсуін болдырмаңыз. Нақ осы жұмысқа арналған электр құралын қолданыңыз. Бұл ережені сақтау көрсетілген қуат диапазонында жоғарырақ жұмыс сапасын және қауіпсіздігін қамтамасыз етеді.
- ▶ Сәндіргіші бұзылған электр құралын қолданбаңыз. Қосу немесе өшіру қиын электр құралы қауіпті және оны жөндеу керек.
- ▶ Электр құралын реттеуге, саймандарды ауыстыруға кірісу алдында немесе жұмыстағы үзіліс алдында розеткадан ашаны және/немесе электр құралынан алмалы-салмалы аккумуляторды шығарыңыз. Бұл сақтық шарасы электр құралының кездейсоқ қосылуын болдырмайды.
- ▶ Қолданылмайтын электр құралдарын балалар жетпейтін жерде сақтаңыз. Аспаппен таныс емес немесе осы нұсқауларды оқып шықпаған адамдарға аспапты пайдалануға рұқсат бермеңіз. Электр құралдары төмірбесі жоқ пайдаланушылардың қолында қауіпті болады.
- ▶ Электр құралдары мен керек-жарақтарға ұқыпты қараңыз. Айналмалы бөліктердің мүлтіксіз қызмет ететінін, олардың жүрісінің жеңілдігін, барлық бөліктердің тұтастығын және электр құралының жұмысына теріс әсер етуі мүмкін зақымдардың жоқтығын тексеріңіз. Аспаптың зақымдалған бөліктерін оны қолдану алдында жөндеуге өткізіңіз. Электр құралына техникалық қызмет көрсету ережелерін сақтамау көп сәтсіз жағдайлардың себебі болып табылады.
- ▶ Кескіш аспаптардың үшкір және таза болуын қадағалау керек. Жұмыс күйінде сақталатын кескіш аспаптардың сыналануы сиректеу болады, оларды басқару жеңілдеу.
- ▶ Электр құралын, саймандарды, көмекші құрылғыларды және т.б. нұсқауларға сай пайдаланыңыз. Бұл кезде жұмыс жағдайларын және орындалатын жұмыстың сипатын ескеріңіз. Электр құралдарын басқа мақсаттарда қолдану қауіпті жағдайларға өкелуі мүмкін.
- ▶ Тұтқыштар мен тұтқыш беттерін таза, құрғақ, май іздеріңіз ұстаңыз. Сырғанақ тұтқыштар мен олардың беттері белгілі бір жағдайларда электр құралының қауіпсіз қолданылуы мен басқарылуына жол бермейді.

#### Қызмет көрсету

- ▶ Электр құралын жөндеуді тек түпнұсқа қосалқы бөлшектерді қолданатын білікті қызметкерлерге сеніп тапсырыңыз. Бұл электр құралын қауіпсіз күйде сақтауды қамтамасыз етеді.

#### Барлық аралармен жұмыс кезіндегі қауіпсіздік техникасы бойынша нұсқаулар

##### Аралату

- ▶ **⚠ ҚАУІПТІ:** Қолдарды аралау орнынан және аралау төсемінен ары ұстаңыз. Екінші қолыңызбен қосымша тұтқышты немесе мотор корпусын ұстаңыз. Егер араны екі қолмен ұстасаңыз, аралау төсемі қолдарыңызды жарақаттауы мүмкін.
- ▶ Дөңделетін бұйымды астынан ұстап алмаңыз. Қорғауыш қалпақ бөлшек астында аралау төсемінен қорғай алмайды.
- ▶ Кесу тереңдігін бұйым қалыңдығына сай орнатыңыз. Бөлшек астында аралау төсемі бір тістен көбірек шықпауы керек.
- ▶ Аралап жатқан бөлшекті ешқашан қолда немесе аяқ үстінде ұстамаңыз. Бөлшек берік тірекке жатуы керек. Денеге тию, аралау төсемінің сыналануы немесе бақылауды жоғалту қаупін барынша азайту үшін бөлшекті бекіткен жөн.
- ▶ Пайдаланылатын аспап жасырын ток сымдарына немесе өз кабеліне тиюі мүмкін жұмыстарды орындағанда, электр құралды изоляцияланған тұтқыштарынан ұстаңыз. Кернеу бар сымдарға тию құрылғының металл бөліктерінде кернеу тудырады және электр тогының соғуына өкеледі.
- ▶ Бойлай аралау кезінде әрқашан тіректі немесе түзу бағыттауыш жиекті қолданыңыз. Бұл кесу дәлдігін жақсартады және аралау төсемінің сыналану мүмкіндігін азайтады.
- ▶ Әрқашан дұрыс өлшемдері мен сәйкес бекіту тесігі (мысалы, жұлдызшалы немесе дөңгелек) бар аралау төсемдерін пайдаланыңыз. Бекітулерге сай келмейтін аралау төсемдері біржелкі айналмайды және аспапты бақылауды жоғалтуға өкелуі мүмкін.



► **Аралуа төсемдері немесе бұрандалар астына ешқашан зақымдалған немесе сай емес астына салатын сақиналарды қолданбаңыз.** Аралуа төсемдері немесе бұрандалар астына салатын сақиналар араңыз үшін арнайы жасалған және оларды қолдану ең жақсы нәтижеге және жұмыс қауіпсіздігіне кепіл береді.

**Кері соққы - себептері және тиісті нұсқаулар**

- Кері соққы – бұл ілінетін, сыналанатын немесе дұрыс емес тексерілген аралуа төсемінің салдарынан болатын күтпеген реакция; ол бақыланбайтын араның бөлшектен оператор бағытында шығуына әкеледі;
  - егер аралуа төсемі матасатын араланған жерде ілініп қалса немесе сыналанса, онда мотор күші құрылғыны артқа оператор бағытында ұшырып шығарады;
  - егер араланған жерде аралуа төсемі қисайса немесе дұрыс емес тексерілсе, онда араны артқы жиегінің тістері бөлшек бетіне соқтығуы мүмкін. Бұл аралуа төсемінің аралуа орнына шығуына және араның оператор бағытында кенет ұшып шығарылуына әкеледі.
- Кері соққы араны дұрыс емес немесе қате қолданудың салдары болып табылады. Оны төменде сипатталған тиісті сақтық шараларымен болдырмауға болады.

- **Араны екі қолмен берік ұстаңыз және бұл кезде қолдарды кері соққы күшіне қарсы тұра алатындай орналастырыңыз.** Өрқашан аралуа төсемінен ары тұрыңыз, ешқашан аралуа төсемін денеңіздің осі бойынша жүргізбеңіз. Кері соққы кезінде ара артқа ыршуы мүмкін, алайда тиісті шаралар қолданылса, оператор кері соққы күшіне қарсы тұра алады.
- **Аралуа төсемі сыналанғанда немесе кесу басқа себеппен үзілсе, сөндіргішті жіберіңіз және араны бөлшекте жай, аралуа төсемі толық тоқтағанша ұстаңыз.** Айналып жатқанда немесе кері соққы пайда болуы мүмкін болса ешқашан аралуа төсемін бөлшектен шығаруға, артқа жіберуге тырыспаңыз. Аралуа төсемінің сыналану себебін табыңыз және сәйкес шаралармен кетіріңіз.
- **Бөлшекте тұрып қалған араны қайта қосқыңыз келсе, алдымен аралуа орнында аралуа төсемін ортаға келтіріңіз және төсем тістерінің өркіндігін тексеріңіз.** Сыналанған аралуа төсемі араны қайта қосқанда бөлшектен шығуы немесе кері соққы тудыруы мүмкін.
- **Аралуа төсемі сыналанғанда кері соққы қаупін азайту үшін үлкен тақталар тіректерде жатуы керек.** Үлкен тақталар өз салмағынан майысуы мүмкін. Тақталар тіректерде екі жақта да, аралуа орнының жанында да, жиекте де жатуы керек.
- **Өтпес немесе зақымдалған аралуа төсемдерін пайдаланбаңыз.** Өтпес немесе дұрыс емес тексерілген тістері бар аралуа төсемдері өте тар аралаудың нәтижесінде артық үйкелуге, аралуа төсемінің сыналануына және кері соққыға әкеледі.
- **Аралуа алдында аралуа тереңдігін және бұрышын реттеу қысқыштарын бекемдеңіз.** Егер аралуа кезінде параметрлер өзгерсе ара полотносы қысылып кері соғу пайда болуы мүмкін.
- **Қабырғаларда немесе басқа керу мүмкін емес аймақтарда аралауды орындау кезінде өсіресе сақ болыңыз.** Бататын аралуа төсемі аралуа кезінде жасырын нысанда бұғатталуы және кері соққы тудыруы мүмкін.

**Төменгі қорғауыш қалпақ жұмыс істеуі**

- **Әр пайдаланудан алдын төменгі қорғауыш қалпақ кедергісіз жабылуын тексеріңіз.** Төменгі қорғауыш қалпақтың қозғалысы шектелсе және ол бір рет те ашылмаса, араны пайдаланбаңыз. Ешқашан төменгі қорғауыш қалпақты ашық күйінде сыналамаңыз және байламаңыз. Егер ара кездейсоқ еденге құласа, онда төменгі қорғауыш қалпақ майысуы мүмкін. Қорғауыш қаптаманы тұтқиыл көмегімен ашып, оның еркін қозғалатынына және аралуа төсемі басқа бөліктерге барлық аралуа бұрыштарында және кез келген аралуа тереңдігінде тимейтініне көз жеткізіңіз.
- **Төменгі қорғауыш қалпақтың серіппе қызметін тексеріңіз.** Төменгі қорғауыш қалпақ және серіппе дұрыс қызмет етпесе, электр құралды жұмысты бастау алдында техникалық қызмет көрсету қызметіне беріңіз. Зақымдалған бөліктер, жабысатын қалдықтар немесе жоңқаның жиналуы төменгі қорғауыш қалпақтың баяу іске қосылуының себебі болып табылады.
- **Төменгі қорғауыш қалпақты тек «батыру» немесе «бұрыштық кесу» сияқты арнайы кесулерде ғана қолмен ашыңыз.** Төменгі қорғауыш қалпақты тұтқиыл көмегімен ашып, төсем дайындамаға бата сала жіберіңіз. Барлық басқа жұмыстар кезінде төменгі қорғауыш қалпақ автоматты түрде жұмыс істеуі керек.
- **Алдын ала аралуа төсемін қорғауыш қалпақпен жаппай араны верстаққа немесе еденге қоймаңыз.** Қорғалмаған аралуа төсемі шыққан кезде араны кесу бағытына қарсы қозғалтады және жолында тұрғанның барлығын аралайды. Бұл кезде араның шығу ұзақтығын ескеріңіз.

**Циркулярлық арамен жұмыс істеу кезіндегі қауіпсіздік техникасы бойынша қосымша нұсқаулар**

- Дайындамаға тек қосылған күйдегі қолмен басқарылатын циркулярлық араны бағыттанңыз.
  - Аралуа сызығының үстінде және астында бөгде заттар болмауы керек. Бұрандалар, шегелер және т.б. бұйымдардың үстінен аралауға тыйым салынады.
- Циркулярлық араны ешқашан басыңыздың үстінен ұстап жұмыс істемеңіз.
- Ара төсемін ешқашан бүйірінен қарсы қысу арқылы тежемеңіз.
- Ара тістері ұштарының қызып кетуіне жол бермеңіз.
- Кесілетін бет үшін әрдайым тиісті ара төсемін пайдаланыңыз.
- Тек қана EN 847-1 стандартына сәйкес келетін, Hilti компаниясы ұсынған ара төсемдерін қолданыңыз.

**Сипаттама**

**Өнімге шолу**

①	Негізгі сөндіргіш	⑨	45° кесік белгісі
②	Қосымша тұтқыш	⑩	0° кесік белгісі
③	Шпиндельді бұғаттау түймесі	⑪	Қатарлас тірек
④	Ішкі алты қырлы гайка кілті	⑫	Араның қайырмалы қоршауы
⑤	Кесік бұрышының шкаласы	⑬	Тірек тақтасы
⑥	Кесік бұрышын реттеуге арналған қысқыш иінтірек	⑭	Қорғауыш қаптама
⑦	Қатарлас тіректің қыспа бұрандасы	⑮	Қозғалғыш шпиндель
⑧	Кесік тереңдігін шектегіштің бекіткіші	⑯	Бекіткіш фланец



- |    |                                     |    |                                   |
|----|-------------------------------------|----|-----------------------------------|
| 17 | Қыспа фланец                        | 21 | Байланыс келте құбыры (шаңсорғыш) |
| 18 | Қыспа буранда                       | 22 | Кесік бұрышын алдын ала реттеу    |
| 19 | Кесік тереңдігінің шкаласы          | 23 | Жарық диоды                       |
| 20 | Араның қайырмалы қоршауының тұтқышы |    |                                   |

**Бағыттауыш планканың жалғастырығыш тетігіне шолу 2**

- |    |                |    |                  |
|----|----------------|----|------------------|
| 24 | Артқы траверса | 25 | Алдыңғы траверса |
|----|----------------|----|------------------|

**Мақсатына сай қолдану**

Сипатталған өнім циркулярлық ара болып табылады. Ол кесік тереңдігі 70 мм-ге (2,75 дюйм) дейін болатын ағаш пен ағаш тәрізді дайындамалар, пластик, гипскартон, гипс талшықты тақталар мен композиттік материалды аралау жұмыстарына және 56° шамасына дейінгі бұрыштарда қиғаш кесіктер жасауға арналған.

Циркулярлық ара әдеттегі сорғыш шлангілерге арналған қосымша шаңсорғыш / шаң жинағыш үшін алмалы-салмалы байланыс келте құбырымен жабдықталған. Шаңсорғыш шлангісін циркулярлық арамен біріктіру үшін сәйкес адаптер керек болмайды.

**Ықтимал қате қолдану**

Техникалық сипаттамалардағы мәліметтерге сәйкес келмейтін ара төсемдері, жылдам кесетін болаттан (HSS болатынан) жасалған кесік шарықтар, аяқлауыш шарықтар мен ара төсемдері пайдаланылмауы тиіс. Металдарды аралауға болмайды.

**Жеткізілім жинағы**

Циркулярлық ара, ара төсемі, ішкі алты қырлы гайка кілті, қатарлас тірек, пайдалану бойынша нұсқаулық.

Қауіпсіз жұмысты қамтамасыз ету үшін тек түпнұсқа қосалқы бөлшектер мен шығын материалдарын қолданыңыз. Біз рұқсат еткен қосалқы бөлшектер, шығын материалдары мен өнімге арналған керек-жарақтар **Hilti Store** дүкенінде немесе келесі веб-сайтта қолжетімді: [www.hilti.group](http://www.hilti.group)

**Техникалық сипаттамалар**

**Техникалық сипаттамалар**

Номиналды кернеу, номиналды тоқ, жиілік және номиналды тұтынылатын қуат туралы ақпарат елге тән фирмалық тақтайшада берілген.

Генераторда немесе трансформаторда жұмыс істеген кезде, осы шығыс қуат құрылғының фирмалық тақтайшасында көрсетілген номиналды тұтынылатын қуаттан кем дегенде екі есе жоғары болуы керек. Трансформатор немесе генератордың басқару кернеуі әрдайым аспаптың номиналды тұтынылатын қуатының +5% және -15% аралығында болуы керек.

	SCW 70	WSC 7.25-S
<b>Өнім буыны</b>	01	02
<b>ЕРТА 01 әдісіне сай салмағы</b>	5,1 кг	5,1 кг
<b>Габариттік өлшемдер (Ұ x Е x Б)</b>	317 x 236 x 269 мм	317 x 236 x 269 мм
<b>Тірек тақтасы</b>	290 x 170 мм	290 x 170 мм
<b>Ара төсемінің диаметрі</b>	184 мм ... 190 мм	184 мм ... 190 мм
<b>Ара төсемінің қалыңдығы</b>	1,1 мм ... 1,5 мм	1,1 мм ... 1,5 мм
<b>Кесік ені</b>	1,7 мм ... 2,3 мм	1,7 мм ... 2,3 мм
<b>Ара төсемінің отырғызу саңылауы</b>	30 мм (1,2 дюйм)	15,88 мм (5/8 дюйм)
<b>0° бұрыштағы кесік тереңдігі</b>	0 мм ... 67 мм	0 мм ... 67 мм
<b>45° бұрыштағы кесік тереңдігі</b>	0 мм ... 49 мм	0 мм ... 49 мм
<b>56° бұрыштағы кесік тереңдігі</b>	0 мм ... 38 мм	0 мм ... 38 мм
<b>Жүктемесіз айналу жиілігі</b>	5800 А/мин	5800 А/мин
<b>Қорғау класы</b>	II	II

**Шуыл туралы ақпарат және діріл мәні**

Осы нұсқауларда көрсетілген дыбыс қысымы мен діріл деңгейі стандартты өлшеу әдісімен өлшенген және оны басқа электр құралдарымен салыстыру үшін пайдалануға болады. Сонымен бірге, ол экспозицияны алдын ала бағалау үшін жарайды.

Берілген деректер электр құралының негізгі жұмысын көрсетеді. Алайда, егер электр құралы басқа мақсаттарда, басқа жұмыс аспаптарымен қолданылса немесе оған қанағаттандырмайтын техникалық қызмет көрсетілсе, деректер өзгеше болуы мүмкін. Осының салдарынан аспаптың бүкіл жұмыс істеу кезеңінде экспозиция айтарлықтай артуы мүмкін.

Экспозицияны дәл анықтау үшін электр құралы сөндірілген күй немесе бос жұмыс істейтін уақыт аралықтарын да ескеру керек. Осының салдарынан аспаптың бүкіл жұмыс істеу кезеңінде экспозиция айтарлықтай азаяуы мүмкін.

Пайдаланушыны пайда болатын шуылдан және/немесе дірілден қорғау үшін қосымша сақтық шараларын қолданыңыз, мысалы: электр аспабына және жұмыс аспаптарына техникалық қызмет көрсету, қолдардың жылуын сақтау, жұмыс процестерін дұрыс ұйымдастыру.

Осы құжатта қолданылатын **EN 62841** стандарттарының нұсқалары туралы толық ақпарат сәйкестік бойынша декларацияның суретінде 80 берілген.



## Шуыл туралы ақпарат

	SCW 70
Дыбыс күшінің деңгейі ( $L_{WA}$ )	107 дБ(A)
Дыбыс күшінің деңгейі бойынша дәлсіздік ( $K_{WA}$ )	3 дБ(A)
Дыбыс қысымының деңгейі ( $L_{pA}$ )	99 дБ(A)
Дыбыс қысымының деңгейі бойынша дәлсіздік ( $K_{pA}$ )	3 дБ(A)

## Діріл туралы ақпарат

	SCW 70
Ағашты аралау кезіндегі үш осьтік діріл мәні ( $a_{h1}$ )	$\approx 2,5 \text{ м/с}^2$
Дәлсіздік (K)	1,5 м/с <sup>2</sup>

## Қызмет көрсету

### Ара төсемін бөлшектеу

#### ЕСКЕРТУ

**Ара төсемі, қыспа бұранда мен қыспа фланецтен күйіп қалу және кесіліп қалу қаупі бар** Нәтижесінде күйіп қалуға және кесіліп қалуға болады.

► Ауыстырылатын аспапты ауыстырғанда қорғауыш қолғаптарды қолданыңыз.

1. Желілік кабель ашасын розеткадан шығарыңыз.
2. Шпиндельді бұғаттау түймесін басыңыз.
3. Бүйірлік алты қырлы гайка кілтінің көмегімен ара төсемінің қыспа бұрандасын шпиндельді бұғаттау түймесі толығымен тірелмегенше бұрап босатыңыз.
4. Ішкі алты қырлы гайка кілтімен сағат тілінің бағытына қарсы бұрау арқылы қыспа бұранданы босатыңыз.
5. Қыспа бұранда мен сыртқы қыспа фланецті алып тастаңыз.
6. Араның қайырмалы қоршауын ашып, ара төсемін шығарыңыз.

### Ара төсемін орнату

#### АБАЙЛАҢЫЗ

**Зақымдалу қаупі бар!** Жарамсыз немесе қате орнатылған ара төсемдері араға зақым келтіруі мүмкін.

- Тек осы араға арналған төсемдерді қолданыңыз. Міндетті түрде ара төсеміндегі айналу бағыты көрсеткісіне назар аударыңыз.
- Өнімде көрсетілген жылдамдықтан кем болмайтын, рұқсат етілген жылдамдықтағы ара төсемін пайдаланыңыз.

1. Желілік кабель ашасын розеткадан шығарыңыз.
2. Бекіткіш фланецті және қыспа фланецті тазалаңыз.
3. Бекіткіш фланецті кигізіңіз.
4. Қайырмалы қоршауды ашыңыз.
5. Жаңа төсемді орнатыңыз.
6. Сыртқы қыспа фланецті кигізіңіз.
7. Қыспа фланецті қыспа бұранданы сағат тілінің бағытымен бұрау арқылы бекітіңіз. Бұл ретте шпиндельді бұғаттау түймесін бір қолмен басып тұрыңыз.
8. Қолданысқа енгізу алдында ара төсемінің берік және дұрыс отырғанын тексеріңіз.

### Кесік тереңдігін орнату

1. Желілік кабель ашасын розеткадан шығарыңыз.
2. Циркулярлық араны тірекке қойыңыз.
3. Кесік тереңдігін реттеуге арналған қысқыш иінтіректі босатыңыз.
4. Циркулярлық араны қысқаш тәрізді қозғалысқа көтеріп, кесік тереңдігін орнатыңыз.
  - Кесік тереңдігі кесік тереңдіктерінің шкаласында көрсетіледі.



Кесік жиегі таза болуы үшін, кесік тереңдігі 2 мм қосылған материал қалыңдығына сәйкес болуы керек.

5. Кесік тереңдігін орнату үшін қысқыш иінтіректі бекітіңіз.

### Кесік бұрышын орнату

1. Желілік кабель ашасын розеткадан шығарыңыз.
2. Кесік бұрышын реттеуге арналған қысқыш иінтіректі босатыңыз.
3. Тірек тақтасын қалаулы кесік бұрышына бұраңыз.
  - Кесік бұрышы кесік бұрыштарының шкаласында көрсетіледі.
4. Кесік бұрышын реттеуге арналған қысқыш иінтіректі бекітіңіз.

### Кесік бұрышын алдын ала орнатылған параметрмен реттеу

1. Желілік кабель ашасын розеткадан шығарыңыз.
2. Кесік бұрышын реттеуге арналған қысқыш иінтіректі босатыңыз.
3. Тірек тақтасын 0° бұрышқа бұраңыз.



4. Кесік бұрышын алдын ала реттеу индикаторын қалаған мөнге орнатыңыз.



Үш алдын ала реттеу мүмкіндігі бар: 22,5°, 45° және 56°.

5. Тірек тақтасын тірелгенше бұрыңыз.

6. Кесік бұрышын реттеуге арналған қысқыш иінтіректі бекітіңіз.

#### **Сызат индикаторы**

Циркулярлық араның алдыңғы тірек тақтасында тік кесіктерге және қиғаш кесіктерге арналған сызат индикаторы (0° және 45°) орналасқан. Осылайша таңдалған кесік бұрышына қарай дәлме-дәл кесуді орындау мүмкін болады. Сызат жиегі ара төсемінің ішкі жағына сай келеді. Сызат индикаторы ара төсеміне арналған алдыңғы ойықта орналасқан.

#### **Сызат бойынша аралау**



Дайындама берік бекітілгеніне көз жеткізіңіз.

Дайындаманы дайындаманың астында ештеңе болмайтындай етіп орнатыңыз.

Өнімнің негізгі сәндірілгені ешірулі екендігіне көз жеткізіңіз.

Циркулярлық араның тірек тақтасын ара төсемі дайындамаға тимейтіндей етіп дайындамаға орнатыңыз.

1. Циркулярлық араны қосыңыз.

2. Циркулярлық араны сызат бойымен дайындама арқылы белгіленген жылдамдықпен жүргізіңіз.

#### **Қатарлас тірекпен аралау**

Қатарлас тірек көмегімен дайындама бойымен дәл кесу, сондай-ақ, бірдей кесектерге кесу мүмкін болады. Қатарлас тіректі тірек тақтасының екі жағына орнатуға болады.

#### **Қатарлас тіректі орнату/реттеу**

1. Желілік кабель ашасын розеткадан шығарыңыз.

2. Қатарлас тіректің бағыттаушысын қыспа бұранда астына салыңыз.

3. Қалаған кесік енін реттеңіз.

4. Қыспа бұранданы бекітіңіз.

#### **Бағыттауыш планкамен аралау.**

Бағыттауыш планкамен аралаған кезде кері соққының пайда болу мүмкіндігі азаяды.

#### **Циркулярлық араны бағыттауыш планканың жалғастырғыш тетігіне енгізу / шығару**

1. Орнатылған болуы мүмкін қатарлас тіректі алыңыз.

2. Тірек тақтасын бағыттауыш планка жалғастырғыш тетігінің алдыңғы траверсасына кіргізіңіз.

3. Тірек тақтасын артында бағыттауыш планканың жалғастырғыш тетігіне толығымен салыңыз. Тірек тақтасы артқы траверсаға шерту дыбысымен бекітілуі керек.

4. Шығарып алу үшін, артқы траверсаны аздап артқа тартыңыз да, циркулярлық араны бағыттауыш планканың жалғастырғыш тетігінен шығарыңыз.

#### **0° бұрыштағы көлденең кесіктер**

▶ Циркулярлық араны бағыттауыш планканың жалғастырғыш тетігінің ойығымен бағыттауыш планканың траверсасына орнатыңыз.

#### **56° шамасына дейінгі бұрыштардағы көлденең кесіктер**

▶ Циркулярлық араны бағыттауыш планканың жалғастырғыш тетігінің сыртқы жиегімен бағыттауыш планка траверсасының бойымен жүргізіңіз, әйтпесе ара төсемі бағыттауыш планкамен соқтығысады.

#### **Жалпақ бұрыштық кесіктер**



Көрсетілген кесік бұрышы осы кесік тік бұрышпен орындалған кесіктен ерекшеленетін бұрышты көрсетеді.

1. Бағыттауыш планканы нөлдік нүктесімен дайындама жиегіне қойыңыз және планканың бұрыштық шкаласында қалаған бұрыш нөлдік нүктеге қарсы орналасатындай бұраңыз.

2. Бағыттауыш планканы екі струбцинамен бекітіңіз.

#### **Кесінділерді аралау**

1. Бағыттауыш планканы астынан екі струбцинамен берік бекітіңіз.



Циркулярлық араны дайындама артындағы бағыттауыш планкаға орнату керек. Ара төсемінің дайындамаға тиіп тұрмағанына көз жеткізіңіз.

2. Циркулярлық араны бағыттауыш планканың орнату аймағына қойыңыз.

3. Циркулярлық араны қосыңыз.

4. Циркулярлық араны дайындаманың үстіне біркелкі жылжытыңыз. Қайырмалы қаптама бүйірлік ажырататын жиекке тигенде ашылады, ал бағыттауыш планканың шетіне шыққанда қайтадан жабылады.

#### **Жоңқа сорғышпен және сорғышсыз аралау**

Циркулярлық ара диаметрі 27 мм құрайтын қолданыстағы сорғыш шлангілерге арналған байланыс келте құбырымен жабдықталған. Шаңсорғыш шлангісін циркулярлық арамен біріктіру үшін сәйкес адаптер керек болмайды.

Мүмкін болса, әрдайым ағаш немесе ағаш пен минералдарға арналған жылжымалы шаң жинағышты пайдаланыңыз.

Жоңқа сорғышсыз жұмыс істеген кезде бұрау арқылы лақтыру бағытын жоңқа сізден ары көтерілетіндей етіп таңдаңыз.



 P2 сузу класындағы респираторды ғана пайдаланыңыз және шаң жүктемесін барынша төмен деңгейде сақтау үшін әрдайым жеткілікті ауа алмасуын қамтамасыз етіңіз.

### Күту және техникалық қызмет көрсету

#### Күту және техникалық қызмет көрсету жұмыстарынан кейін бақылау

 Аспапты күтіп, техникалық қызмет көрсеткеннен кейін барлық сақтандырығыштар орнатылғанына және дұрыс қызмет ететініне көз жеткізіңіз.

- ▶ Қайырмалы қаптаманы басқару үшін, оны басқару тұтқышына тиіп толық ашыңыз.
  - ▶ Басқару тұтқышын жіберген соң қайырмалы қаптаманы жылдам және толықтай жауып қойыңыз.

#### Жоңқаға арналған арнаны тазалау

1. Желілік кабель ашасын розеткадан шығарыңыз.
2. Қорғауыш қаптаманың төменгі артқы жағында орналасқан бұранданы бұрап босатып, шаңсорғышқа арналған байланыс келте құбырын алыңыз.
3. Жоңқаға арналған арнаны және байланыс келте құбырын тазалаңыз.
4. Байланыс келте құбырын жоңқаға арналған арнаға қайта салып, байланыс келте құбырын бұрандамен бекітіңіз.
5. Қозғалатын бөліктердің мүлтіксіз қызмет ететінін, олардың жүрісінің жеңілдігін, барлық бөліктердің тұтастығын және электр құралдың қызмет етуіне теріс әсер етуі мүмкін зақымдардың жоқ екенін тексеріңіз.

#### Қорғауыш қаптаманы тазалау

1. Ара төсемін бөлшектеп алыңыз.
2. Қорғауыш қаптаманы жайлап құрғақ щеткамен тазалаңыз.
3. Қорғауыш қаптаманың ішіндегі шөгінділер мен жоңқаны арнайы құралмен жойыңыз.
4. Ара төсемін қайтадан орнатыңыз.

#### Көдеге жарату

 **Hilti** аспаптары қайта өңдеу үшін жарамды көптеген материалдардың санын қамтиды. Көдеге жарату алдында материалдарды мұқият сұрыптау керек. Көптеген елдерде **Hilti** компаниясы ескі аспабыңызды қайта өңдеу үшін қайта қабылдайды. **Hilti** қызмет көрсету орталығынан немесе дилеріңізден сұраңыз.

 ▶ Электр құралдарды, электрондық құрылғылар мен аккумуляторларды тұрмыстық қоқыспен бірге тастамаңыз!



#### Өндіруші кепілдігі

- ▶ Кепілдік шарттары туралы сұрақтарыңыз болса, жергілікті **Hilti** серіктесіне жолығыңыз.

### bg Оригиналное Руководство за эксплуатация

#### Данни за Ръководството за експлоатация

##### За ръководството за експлоатация

- **Предупреждение!** Преди да включите продукта, се уверете, че приложеното към продукта ръководство за експлоатация, включително инструкциите, указанията за безопасност и предупредителните указания, фигури и спецификации, са прочетени и разбрани. Запознайте се с всички инструкции, указания за безопасност и предупредителни указания, фигури, спецификации, както и съставни части и функции. При неспазване има опасност от електрически удар, пожар и/или тежки наранявания. Съхранявайте ръководството за експлоатация, включително всички инструкции, указания за безопасност и предупредителни указания за последващо използване.
-  Продуктите са предназначени за професионални потребители и могат да бъдат обслужвани, поддържани в изправност и ремонтирани само от оторизиран компетентен персонал. Този персонал трябва да бъде специално инструктиран за възможните опасности. Продуктът и неговите приспособления могат да бъдат опасни, ако бъдат експлоатирани неправомерно от неквалифициран персонал или ако бъдат използвани не по предназначение.
- Приложеното ръководство за експлоатация отговаря на актуалното състояние на техниката момента на отпечатване. Винаги ще намерите актуалната версия онлайн на продуктовата страница на Hilti. Последвайте за тази цел връзката или QR кода на настоящото ръководство за експлоатация, обозначен със символа .
- Предавайте продукта на други лица само заедно с настоящото ръководство за експлоатация.

#### Условни обозначения

##### Предупредителни указания

Предупредителните указания предупреждават за опасност в зоната около продукта. Използват се следните сигнални думи:

 **ОПАСНОСТ**

#### ОПАСНОСТ !

- ▶ Отнася се за непосредствена опасност от заплаха, която води до тежки телесни наранявания или смърт.

 **ПРЕДУПРЕЖДЕНИЕ**

#### ПРЕДУПРЕЖДЕНИЕ !

- ▶ Отнася се за възможна опасност от заплаха, която може да доведе до тежки телесни наранявания или смърт.





## ПРЕДПАЗЛИВОСТ

### ВНИМАНИЕ !

► Отнася се за възможна опасна ситуация, която може да доведе до телесни наранявания или материални щети.

### Символи в документацията

В настоящата документация се използват следните символи:

	Преди употреба прочетете Ръководството за експлоатация
	Препоръки при употреба и друга полезна информация
	Боравене с рециклируеми материали
	Не изхвърляйте електроуреди и акумулатори в битовите отпадъци

### Символи във фигурите

Във фигурите се използват следните символи:

	Тези числа препращат към съответната фигура в началото на настоящото ръководство
	Номерацията възпроизвежда последователното изпълнение на работните стъпки в изображението и може да се различава от работните стъпки в текста
	Позиционните номера се използват във фигурата <b>Преглед</b> и препращат към номерата на легендата в Раздел <b>Преглед на продукта</b>
	Този знак трябва да предизвика Вашето специално внимание при работа с продукта.

### Безопасност

#### Общи указания за безопасност при електроинструменти

**ПРЕДУПРЕЖДЕНИЕ** Прочетете всички указания за безопасност, инструкции, илюстрации и технически характеристики, с които е снабден този електроинструмент. Пропуски при спазване на приведените по-долу инструкции могат да предизвикат електрически удар, пожар и/или тежки наранявания.

#### Съхранявайте всички указания за безопасност и инструкции за бъдещи справки.

Използването в указанията за безопасност понятие "електроинструмент" се отнася до захранвани от електрическата мрежа електроинструменти (със захранващ кабел) или до захранвани от акумулатор електроинструменти (без захранващ кабел).

#### Безопасност на работното място

- **Поддържайте работното си място чисто и добре осветено.** Безпорядъкът или недостатъчното осветление в работната зона може да доведат до злополуки.
- **Не работете с електроинструмента във взривоопасна среда, където има горими течности, газове или прах.** В електроинструментите се отделят искри, които могат да възпламенят прахове или изпарения.
- **Дръжте деца и странични лица на безопасно разстояние, докато работите с електроинструмента.** Ако вниманието Ви бъде отклонено, може да загубите контрол върху уреда.

#### Безопасност при работа с електроинструменти

- **Съединителният щепсел на електроинструмента трябва да бъде подходящ за контакта.** В никакъв случай не се допуска изменение на конструкцията на щепсела. Ако работите със заземени електроинструменти, не използвайте адаптери за щепсела. Използването на оригинални щепсели и подходящи контакти намалява риска от електрически удар.
- **Избягвайте допира на тялото Ви до заземени повърхности като тръби, отоплителни уреди, печки и хладилници.** Рискът от възникване на електрически удар се увеличава, ако тялото Ви е заземено.
- **Предпазвайте електроинструментите от дъжд или влага.** Проникването на вода в електроинструмента повишава опасността от възникване на електрически удар.
- **Не използвайте съединителния проводник за цели, за които не е предназначен, напр. за носене на електроинструмента, за окачване или за изваждане на щепсела от контакта.** Предпазвайте съединителния проводник от нагряване, масла, остри ръбове или движещи се части. Повредени или усукани съединителни проводници увеличават риска от електрически удар.
- **Ако работите с електроинструмент на открито, използвайте само удължителни кабели, които са подходящи и за работа навън.** Използването на удължителен кабел, предназначен за работа на открито, намалява риска от електрически удар.
- **Ако не можете да избегнете работа с електроинструмента във влажна среда, използвайте ключ с вградена дефектотокова защита.** Използването на ключ с вградена дефектотокова защита намалява риска от електрически удар.

#### Безопасен начин на работа

- **Бъдете концентрирани, следете внимателно действията си и постъпвайте разумно при работа с електроинструменти.** Не използвайте електроинструмент, ако сте уморени или се намирате под въздействие на наркотици, алкохол или медикаменти. Само един момент на невнимание при използването на електроинструмента може да доведе до сериозни наранявания.
- **Носете лични предпазни средства и работете винаги със защитни очила.** Носенето на лични предпазни средства, като прахозащитна маска, безопасни обувки със стабилен грайфер, защитна каска или антифони, според вида и употребата на електроинструмента, намалява риска от наранявания.
- **Избягвайте неволно включване на електроинструмента.** Уверете се, че електроинструментът е изключен, преди да го свържете към електрозахранването и/или акумулатора, преди да го вземате или пренасяте. Ако при носене на електроинструмента



държите пръста си върху пусковия прекъсвач или ако свържете включения уред към електрозахранването, съществува опасност от злополука.

- ▶ **Преди да включите електроинструмента, се уверете, че сте отстранили от него всички инструменти за настройка или гаечни ключове.** Инструмент или ключ, който се намира на въртящо се звено, може да доведе до наранявания.
- ▶ **Избягвайте неудобните положения на тялото.** Работете при стабилно положение на тялото и пазете равновесие във всеки един момент. Така ще можете да контролирате електроинструмента по-добре, ако възникнат неочаквани ситуации.
- ▶ **Работете с подходящо облекло. Не работете с широки и дълги дрехи или украшения.** Дръжте косата си, дрехите си и ръкавиците си на безопасно разстояние от въртящите се части. Свободните дрехи, украшенията или дългите коси могат да бъдат захванати и увлечени от въртящи се части.
- ▶ **Ако е възможно монтирането на съоръжения за събиране и изсмукване на прах, се уверете, че те са включени и се използват правилно.** Използването на прахоуловител може да намали породените от прахове опасности.
- ▶ **Не се поддавайте на измамното усещане за сигурност и не пренебрегвайте правилата за безопасност за електроинструменти дори и след като много добре сте опознали електроинструмента и сте го използвали многократно.** Нехайното действие може да доведе за части от секундата до тежки наранявания.

#### **Използване и обслужване на електроинструмента**

- ▶ **Не претоварвайте уреда.** Използвайте електроинструмента само съобразно неговото предназначение. Ще работите по-добре и по-безопасно, ако използвате подходящия електроинструмент в посочения диапазон на мощност.
- ▶ **Не използвайте електроинструмент, чийто прекъсвач е повреден.** Електроинструмент, който не може повече да бъде включван или изключван, е опасен и трябва да бъде ремонтиран.
- ▶ **Извадете щепсела от контакта и/или отстранете разглобяемия акумулатор, преди да предприемете действия по настройките на уреда, смяната на принадлежности или прибирането на уреда.** Тази предпазна мярка предотвратява опасността от задействане на електроинструмента по невнимание.
- ▶ **Съхранявайте неизползвани в момента електроинструменти далеч от достъпа на деца.** Не допускайте използването на уреда от лица, които не са запознати с него или не са прочели настоящите инструкции. В ръцете на неопитни потребители електроинструментите могат да бъдат опасни.
- ▶ **Отнасяйте се грижливо към електроинструменти и принадлежности.** Проверявайте дали подвижните елементи функционират безупречно и не заклиняват, дали има счупени или повредени части, които нарушават функциите на електроинструмента. Преди да използвате уреда, дайте повредените части за ремонт. Много злополуки се дължат на лошо поддържани електроинструменти.
- ▶ **Поддържайте режещите инструменти винаги добре заточени и чисти.** Добре поддържаните режещи инструменти с остри ръбове заклиняват по-рядко и се водят по-лесно.
- ▶ **Използвайте електроинструменти, принадлежности, сменяеми инструменти и т.н. съгласно настоящите инструкции.** Съобразявайте се и с конкретните работни условия и с дейностите, които трябва да бъдат извършвани. Употребата на електроинструменти за цели, различни от предвидените от производителя, може да доведе до опасни ситуации.
- ▶ **Поддържайте ръкохватките и повърхностите за хващане сухи, чисти и незамазани от масла и смазки.** Хлъзгави ръкохватки и повърхности за хващане не позволяват безопасно обслужване и контрол на електроинструмента в непредвидени ситуации.

#### **Сервизиране**

- ▶ **Ремонтът на електроинструмента трябва да се извършва само от квалифицирани специалисти и само с оригинални резервни части.** По този начин се гарантира съхранение на безопасността на електроинструмента.

#### **Указания за безопасност за всички триони**

##### **Технология на циркуляра**

- ▶ **⚠ ОПАСНОСТ: Внимавайте ръцете Ви да не попаднат в обсега на рязане или да допрат режещия диск.** Със свободната си ръка дръжте уреда за допълнителната ръкохватка или за корпуса на мотора. Когато циркулярът се държи с двете ръце, те не могат да бъдат наранени от режещия диск.
- ▶ **Не поставяйте ръцете си под детайла.** Предпазният щит не може да Ви предпази от режещия диск в областта под детайла.
- ▶ **Съобразете дълбочината на среза с дебелината на детайла.** В областта под детайла трябва да се вижда по-малко от пълната височина на зъба.
- ▶ **Никога не закрепвайте обработвания детайл в ръката или над крака.** Обезопасете детайла върху стабилна подложка. За минимизиране на риска от допир с тялото, заклиняване на режещия диск или загуба на контрол е важно детайлът да бъде добре закрепен.
- ▶ **Дръжте електроинструмента само за изолираните части на ръкохватката, когато извършвате дейности, при които сменяемият инструмент може да попадне на скрити тоководещи проводници или на собствения мрежов кабел.** Контактът с тоководещи проводници поставя под напрежение също и и металните части на електроинструмента и може да доведе до токов удар.
- ▶ **При надлъжни срезове винаги използвайте ограничител или прав водач по ръба.** Това подобрява точността на рязане и намалява възможността за заклиняване на режещия диск.
- ▶ **Винаги използвайте режещи дискове с правилно избран размер и подходящ отвор за закрепване (напр. звездообразен или кръгъл).** Режещи дискове, които не съответстват на монтажните части на циркуляра, се въртят неравномерно и водят до загуба на контрол.
- ▶ **Никога не използвайте повредени или неподходящи подложни шайби или винтове за режещи дискове.** Подложните шайби и винтовете за режещи дискове са конструирани специално за Вашия циркуляр с цел постигане на оптимална производителност и безопасност.

#### **Откат - причини и съответни указания за безопасност**

- Откатът е внезапната реакция вследствие на закъчан, заклинил или неправилно подравнен режещ диск, която води до това, че неконтролируемият циркуляр се повдига и се откъства навън от детайла по посока на оператора;
- ако режещият диск се закачи или заклини в затварящия се процеп на среза, той блокира, и силата на мотора изхвърля обратно циркуляра по посока на оператора;



- ако режещият диск се извърти или е подравнен неправилно, зъбите на задния ръб на режещия диск може да се закачат в повърхността на детайла, поради което режещият диск излиза от процела на среза и циркулярът отскача обратно по посока на оператора.

Откатът е следствие от неправилно или погрешно използване на циркуляра. Той може да бъде предотвратен чрез подходящи предпазни мерки, както е описано по-долу.

- ▶ **Дръжте режещия диск здраво с двете ръце и поставете горната част на ръцете си в положение, в което можете да поемете силите на откат. Стойте винаги отстранени на режещия диск, никога не поставяйте режещия диск на една линия с тялото си.** При откат циркулярът може да отскочи назад, но операторът може да контролира силите на откат, ако за тези цели са предприети подходящи предпазни мерки.
- ▶ **В случай, че режещият диск заклини или работата е прекъсната, изключете циркуляра и го оставете в детайла, докато режещият диск спре да се върти. Никога не се опитвайте да извадите циркуляра от детайла или да го издърпате назад, докато режещият диск се върти, в противен случай може да последва откат.** Определете и отстранете причината за заклиняване на режещия диск.
- ▶ **Ако отново искате да стартирате циркуляр, който се намира в детайла, центрирайте режещия диск в процела на среза и проверете дали зъбите на циркуляра не са заклинили в детайла.** Ако режещият диск заклини, той може да изскочи от детайла или да предизвика откат при повторно стартиране на циркуляра.
- ▶ **За да намалите риска от възникване на откат при заклинил режещ диск, укрепвайте и подпирайте големи плочи.** Големите плочи могат да се огънат под собствената си тежест. Плочите трябва да се укрепят от двете страни както в близост до процела на среза, така и в краищата.
- ▶ **Не използвайте износени или повредени режещи дискове.** Режещи дискове с износени или неправилно подравнени зъби предизвикват - поради прекалено тесен процеп на среза - повишено триене, заклиняване на режещия диск и откат.
- ▶ **Преди рязането затегнете настройките за дълбочина на среза и ъгъл на среза.** Ако при рязането настройките се променят, режещият диск може да заклини и да възникне откат.
- ▶ **Бъдете особено внимателни при рязане в съществуващи стени или други невидими области.** Потопящият режещ диск може да блокира при рязане в скрити обекти и да предизвика откат.

#### Функция на долния предпазен щит

- ▶ **Преди всяка употреба проверявайте дали долният предпазен щит се затваря изправно. Не използвайте циркуляра, ако долният предпазен щит не се движи свободно и не се затваря веднага. Никога не закачвайте или завързвайте долния предпазен щит в отворено положение.** Ако циркулярът падне по невнимание на земята, долният предпазен щит може да се изкриви. Отворете предпазния щит с прибиращия лост и се уверете, че се движи свободно и при всички ъгли и дълбочини на среза не допира нито режещия диск, нито други части.
- ▶ **Проверете функционирането на пружината за долния предпазен щит. Ако долният предпазен щит и пружината не функционират изправно, преди употреба предайте циркуляра в сервис за поддръжка.** Повредени части, лепливи отлагания или наслоявания на стружки забавят действието на долния предпазен щит.
- ▶ **Отваряйте долния предпазен щит на ръка само при специални срезове, като "рязане чрез потапяне и рязане под ъгъл". Отворете долния предпазен щит с прибиращия лост и го освободете, щом режещият диск навлезе в детайла.** При всички други режещи дейности долният предпазен щит следва да работи автоматично.
- ▶ **Не поставяйте циркуляра на тезгяха или на земята, ако долният предпазен щит не покрива режещия диск.** Небезопасен, въртящ се по инерция режещ диск, отмества циркуляра обратно на посоката на рязане и реже всичко, което му пречи. Отчитайте времето на въртене на циркуляра по инерция до окончателно спиране.

#### Допълнителни указания за безопасност за циркуляри

- ▶ Придвижвайте ръчния циркуляр към детайла само във включено състояние.
  - ▶ Пътят на среза трябва да бъде свободен от препятствия отгоре и отдолу. Не режете в налични винове, пирони и други подобни.
- ▶ Никога не работете с циркуляр над главата Ви.
- ▶ Никога не спирайте режещия диск чрез страничен противонатиск.
- ▶ Избягвайте прегряване на връхчетата на зъбите на циркуляра.
- ▶ За основата, която ще се реже, винаги използвайте съответния режещ диск.
- ▶ Използвайте само режещи дискове, препоръчани от Hilti, които отговарят на стандарта EN 847-1.

#### Описание

##### Преглед на продукта

1	Включвател/изключвател	13	Основна плоча
2	Допълнителна ръкохватка	14	Предпазен щит
3	Бутон за застопоряване на шпиндела	15	Задвижващ шпиндел
4	Ключ за винтове с вътрешен шестостен	16	Закрепващ фланец
5	Скала за ъглово рязане	17	Затегателен фланец
6	Затягащ лост за настройка на ъгъла на рязане	18	Затегателен винт
7	Затягащ винт за паралелна опора	19	Скала за дълбочина на среза
8	Затягащ лост за регулиране на дълбочината на рязане	20	Лост за управление на подвижен предпазен щит
9	Маркировка на среза 45°	21	Присъединителен щуцер (прахосмукачка)
10	Маркировка на среза 0°	22	Предварителна настройка на ъгъла на рязане
11	Паралелна опора	23	СВЕТОДИОД
12	Подвижен предпазен щит		



## Преглед на адаптер за направляваща шина 2

(24) Ограничител отзад

(25) Ограничител отпред

### Употреба по предназначение

Описаният продукт представлява циркуляр. Той е предназначен за режещи дейности в дърво или дървообразни материали, пластмаси, гипсокартон, гипсофазерни плочи и многослойни материали, до дълбочина на среза 70 мм (2,75 инча), както и наклонени срезове до 56°. Циркулярът е оборудван с демонтируем присъединителен щуцер за опционална прахосмукачка / обезпращител, която е предвидена за стандартни смукателни маркучи. За да свържете маркуча за прахосмукачка с циркуляра, може да имате нужда от подходящ адаптер.

### Възможни грешки при употреба

Не трябва да се използват режещи дискове, които не отговарят на данните на Техническата спецификация, отрезни дискове, шлифовъчни дискове, както и режещи дискове от високолегирана бързорезна стомана (HSS-стомана). Не трябва да се режат метали.

### Обем на доставката

циркуляр, режещ диск, ключ за винтове с вътрешен шестстен, паралелна опора, Ръководство за експлоатация.

За безопасна работа използвайте само оригинални резервни части и консумативи. Разрешенията от нас резервни части, консумативи и принадлежности за Вашия продукт ще намерите във Вашия **Hilti Store** или на: [www.hilti.group](http://www.hilti.group)

### Технически данни

#### Технически данни

На специфичната за Вашата страна типова табелка ще намерите номинално напрежение, номинален ток, честота и номинална консумация.

При работа с генератор или трансформатор мощността им на отдаване трябва да бъде най-малко двойно по-висока от номиналната консумация, посочена на типовата табелка на уреда. Работното напрежение на трансформатора или генератора по всяко време трябва да бъде в рамките на +5 % и -15 % от номиналното напрежение на уреда.

	SCW 70	WSC 7.25-S
Продуктово поколение	01	02
Тегло в съответствие с EPTA-Procedure 01	5,1 кг	5,1 кг
Размери (Д x Ш x В)	317 x 236 x 269 мм	317 x 236 x 269 мм
Основна плоча	290 x 170 мм	290 x 170 мм
Диаметър на режещ диск	184 мм ... 190 мм	184 мм ... 190 мм
Дебелина на опорен диск на режещите дискове	1,1 мм ... 1,5 мм	1,1 мм ... 1,5 мм
Ширина на рязане	1,7 мм ... 2,3 мм	1,7 мм ... 2,3 мм
Отверстие за фиксиране на режещ диск	30 мм (1,2 дюйм)	15,88 мм (5/8 дюйм)
Дълбочина на рязане при 0°	0 мм ... 67 мм	0 мм ... 67 мм
Дълбочина на рязане при 45°	0 мм ... 49 мм	0 мм ... 49 мм
Дълбочина на рязане при 56°	0 мм ... 38 мм	0 мм ... 38 мм
Обороти на празен ход	5 800 об/мин	5 800 об/мин
Клас на защита	II	II

### Информация за шума и стойности на вибрациите

Посочените в настоящите инструкции стойности на звуковото налягане и на вибрациите са били измерени в съответствие със стандартизиран метод на измерване и могат да бъдат използвани при сравняването на електроинструменти помежду им. Те са подходящи и за предварителна оценка на натоварването от трептения.

Посочените данни представят основните приложения на електроинструмента. Ако обаче електроинструментът се използва за други приложения, с различни сменяеми инструменти или при недостатъчна поддръжка, в данните може да се появят отклонения. Това може значително да повиши натоварването от трептения през целия период на експлоатация.

За точна преценка на натоварването от трептения трябва да се вземат предвид и периодите, в които електроинструментът е изключен или работи, но не е в реална експлоатация. Това може значително да намали натоварването от трептения през целия период на експлоатация. Определете допълнителни мерки за безопасност с цел защита на потребителя срещу въздействието на звука и/или вибрациите, като например: поддръжка на електроинструмент и сменяеми инструменти, поддържане на топли ръце, организация на работните процеси.

Подробна информация за версиите на стандартите **EN 62841**, които се прилагат тук, можете да намерите на изображението на декларация за съответствие 80.

### Информация за шума

	SCW 70
Ниво на звукова мощност (L <sub>WA</sub> )	107 дБ(А)
Отклонение при ниво на звукова мощност (K <sub>WA</sub> )	3 дБ(А)



	<b>SCW 70</b>
Ниво на звуково налягане ( $L_{pA}$ )	99 дБ(A)
Отклонение при ниво на звуково налягане ( $K_{pA}$ )	3 дБ(A)

#### Информация за вибрациите

	<b>SCW 70</b>
Триаксиална вибрационна стойност при рязане на дърво ( $a_h$ )	$\approx 2,5 \text{ m/s}^2$
Отклонение (K)	$1,5 \text{ m/s}^2$

#### Експлоатация

##### Разглобяване на режещ диск

### ПРЕДУПРЕЖДЕНИЕ

**Риск от изгаряне и порязване на режещ диск, затягащ болт и затегателен фланец** Последствията могат да бъдат изгаряния и порязвания.

► При смяна на инструмента използвайте защитни ръкавици.

1. Извадете мрежовия щепсел от контакта.
2. Натиснете бутона за застопоряване на шпиндела.
3. Завъртете затегателния винт за режещия диск с ключа за винтове с вътрешен шестостен, докато бутонът за застопоряване на шпиндела се застопори напълно.
4. Развийте затегателния винт с ключа за винтове с вътрешен шестостен чрез завъртане в посока, обратна на часовниковата стрелка.
5. Свалете затегателния винт и външния затегателен фланец.
6. Отворете подвижния предпазен щит чрез накланяне встрани и извадете режещия диск.

##### Поставяне на режещ диск

### ПРЕДПАЗЛИВОСТ

**Опасност от повреда!** Неподходящите или неправилно поставени режещи дискове могат да повредят циркуляра.

- Използвайте само режещи дискове, които са подходящи за този циркуляр. Съблюдавайте стрелката за посока на въртене върху режещия диск.
- Използвайте само режещи дискове, чиито допустими обороти са най-малкото равни на посочените върху продукта максимални обороти.

1. Извадете мрежовия щепсел от контакта.
2. Почистете закрепващия и затегателния фланец.
3. Поставете закрепващия фланец.
4. Отворете подвижния предпазен щит.
5. Поставете новия режещ диск.
6. Поставете външния затегателен фланец.
7. Затегнете затегателния фланец със затегателния винт чрез завъртане по посока на часовниковата стрелка. В същото време с една ръка задръжте натиснат бутона за застопоряване на шпиндела.
8. Преди пускане в експлоатация проверете стабилното и правилно положение на режещия диск.

##### Настройка на дълбочина на рязане

1. Извадете мрежовия щепсел от контакта.
2. Поставете циркуляра върху подложка.
3. Освободете затягащия лост за регулиране дълбочината на рязане.
4. Повдигнете циркуляра с ножично движение и настройте дълбочината на рязане.
  - Дълбочината на рязане се индикира върху скалата за дълбочина на рязане.



За чист ръб на среза дълбочината на рязане трябва да съответства на дебелината на материала плюс 2 мм.

5. Фиксирайте затягащия лост за регулиране дълбочината на рязане.

##### Настройка на ъгъла на рязане

1. Извадете мрежовия щепсел от контакта.
2. Освободете затягащия лост за настройка на ъгъла на рязане.
3. Наклонете основната плоча до желания ъгъл на рязане.
  - Ъгълът на рязане се индикира върху скалата за ъглово рязане.
4. Затегнете здраво затягащия лост за настройка на ъгъла на рязане.

##### Настройка на ъгъла на рязане с предварителна настройка

1. Извадете мрежовия щепсел от контакта.
2. Освободете затягащия лост за настройка на ъгъла на рязане.
3. Наклонете основната плоча под ъгъл 0°.



4. Поставете индикатора за предварителната настройка на ъгъла на рязане върху желания ъгъл.



Възможни са три предварителни настройки: 22,5°, 45° и 56°.

5. Наклонете основната плоча до опората.
6. Затегнете затягащия лост за настройка на ъгъла на рязане.

#### Датчик за пукнатини

На предната основна плоча на циркуляра се намира датчик за пукнатини (0° и 45°), както за прави срезове, така и за срезове под наклон. По този начин може да се осигури прецизен срез според избрания ъгъл на рязане. Ръбът на пукнатината съответства на вътрешната страна на режещия диск. В предния отрязък на режещия диск се намира датчик за пукнатини.

#### Рязане по контура



Закрепете детайла срещу изместване.

Поставете детайла така, че режещият диск да се движи свободно под детайла.

Уверете се, че включвателят/изключвателят на продукта е изключен.

Поставете циркуляра с основната плоча върху детайла така, че режещият диск все още да няма контакт с детайла.

1. Включете циркуляра.
2. Придвижвайте циркуляра в подходящ работен ритъм през детайла по линията на контура.

#### Рязане с паралелна опора

Чрез еднораменната паралелна опора е възможна направата на точни срезове успоредно на ръба на детайла, респ. рязане на еднакви по размери планки. Паралелната опора може да се монтира от двете страни на основната плоча.

#### Монтаж/настройка на паралелна опора

1. Извадете мрежовия щепсел от контакта.
2. Натиснете водача на паралелната опора под затягащия винт.
3. Настройте желаната ширина на рязане.
4. Затегнете затягащия винт.

#### Рязане с направляваща шина.

Рязането с направляваща шина може да редуцира появата на откат.

#### Поставяне / изваждане на циркуляр в адаптер за направляваща шина

1. Отстранете евентуално монтираната паралелна опора.
2. Вкарайте основната плоча в предния ограничител на адаптера за направляваща шина.
3. Поставете основната плоча отзад изцяло в адаптера за направляваща шина. Основната плоча трябва да се застопори напълно при задния ограничител.
4. При изваждане издърпайте задния ограничител леко назад и извадете циркуляра от адаптера за направляваща шина.

#### Надлъжни срезове при 0°

► Поставете циркуляра с процепа на адаптера за направляваща шина върху профила на направляващата шина.

#### Надлъжни срезове при ъгли до 56°

► Водете циркуляра с външния ръб на адаптера за направляваща шина по профила на направляващата шина, в противен случай може да се стигне до колизия на режещия диск с направляващата шина.

#### Повърхностни разрези под ъгъл



Показаният ъгъл на рязане е ъгълът, с който срезът се отклонява от правилния срез под прав ъгъл.

1. Поставете направляващата шина с нулевата точка върху ръба на детайла и завъртете шината, докато желаният ъгъл на ъгловата скала застане срещу нулевата точка.
2. Фиксирайте направляващата шина с двете винтови стяга.

#### Рязане на отсечки

1. Закрепете направляващата шина здраво отдолу с две винтови стяга.



Циркулярът трябва да бъде поставен върху направляващата шина зад детайла. Уверете се, че режещият диск не се допира в детайла.

2. Поставете циркуляра в контактната област на направляващата шина.
3. Включете циркуляра.
4. Плъзнете циркуляра равномерно по детайла. Подвижният щит се отваря при контакт със страничния издаден кант и се затваря отново при достигане края на направляващата шина.

#### Рязане с и без засмукване на стружки

Циркулярът е оборудван с присъединителен щуцер, който е предвиден за обичайните смукателни маркучи с диаметър 27 мм. За да свържете маркуча за прахосмукачка с циркуляра, може да имате нужда от подходящ адаптер.

По възможност винаги използвайте подходящ преносим обезпрашител за дърво или за дърво и минерали.

Ако работите без засмукване на стружки, изберете посоката на изхвърляне, като завъртите така, че стружките да бъдат отведени далече от Вас.



-  Принципно използвайте маска за дихателна защита с клас на филтрация P2 и винаги осигурявайте достатъчно вентилация, за да запазите нивото на праха ниско.

## Обслужване и поддръжка

### Контрол след извършване на работи по обслужване и поддръжка

-  След извършване на работи по обслужване и поддръжка проверете дали всички защитни устройства са поставени и функционират изправно.

- ▶ За да установите контрол над подвижния предпазен щит, отворете същия докрай чрез задействане на лоста за управление.
  - ▶ След освобождаване на лоста за управление подвижният предпазен щит трябва да се затвори бързо и докрай.

### Почистване на канала за стружки

1. Извадете мрежовия щепсел от контакта.
2. Отстранете винта от задната долна страна на предпазния щит и отстранете присъединителния щуцер за прахосмукачката.
3. Почистете канала за стружки и присъединителния щуцер.
4. Поставете присъединителния щуцер отново върху канала за стружки и затегнете присъединителния щуцер с винта.
5. Проверете дали подвижните части на уреда функционират безупречно, дали не заклинват, дали има счупени или повредени части, които нарушават функцията на уреда.

### Почистване на защитното устройство

1. Разглобете режещия диск.
2. Почистете защитните устройства внимателно със суха четка.
3. С подходящ инструмент отстранете наслоявания и стружки от вътрешността на защитните устройства.
4. Поставете отново режещия диск.

### Третиране на отпадъци

Уредите на  Hilti са произведени в по-голямата си част от материали за многократна употреба. Предпоставка за многократното им използване е тяхното правилно разделяне. В много страни фирмата Hilti изкупува обратно Вашите употребявани уреди. Попитайте отдела на Hilti за обслужване на клиенти или Вашия търговски представител.



- ▶ Не изхвърляйте електроинструменти, електронни устройства и акумулатори в битовите отпадъци!



### Гаранция на производителя

- ▶ При въпроси относно гаранционните условия, моля, обърнете се към Вашия местен Hilti партньор.

### ro Manual de utilizare original

### Date referitoare la manual de utilizare

#### Referitor la acest manual de utilizare

- **Atenționare!** Înainte de a utiliza produsul, asigurați-vă că ați citit și ați înțeles manualul de utilizare care însoțește produsul, inclusiv instrucțiunile, indicațiile de siguranță și de avertizare, imaginile și specificațiile. Familiarizați-vă, în special, cu toate instrucțiunile, indicațiile de siguranță și de avertizare, imaginile, specificațiile, componentele și funcțiile. În caz de nerespectare a acestora, există pericol de electrocutare, incendii și/sau vătămări grave. Păstrați manualul de utilizare, inclusiv toate instrucțiunile, indicațiile de siguranță și avertizare, pentru utilizare ulterioară.
- Produsele  sunt destinate utilizatorilor profesioniști, iar operarea cu acestea, întreținerea și repararea lor sunt activități permise numai personalului autorizat și instruit. Acest personal trebuie să fie instruit în mod special cu privire la potențialele pericole. Produsul și mijloacele sale auxiliare pot genera pericole dacă sunt utilizate necorespunzător sau folosite inadecvat destinației de către personal neinstruit.
- Manualul de utilizare anexat corespunde stadiului tehnologic actual la momentul tipării. Găsiți întotdeauna cea mai recentă versiune online pe pagina de produs Hilti. În acest scop, urmați linkul sau codul QR din acest manual de utilizare, marcat cu simbolul .
- Transmiteți produsul către alte persoane numai cu acest manual de utilizare.

### Explicitarea simbolurilor

#### Indicații de avertizare

Indicațiile de avertizare avertizează împotriva pericolelor care apar în lucrul cu produsul. Sunt utilizate următoarele cuvinte-semnal:

 **PERICOL**

#### PERICOL !

- ▶ Pentru un pericol iminent și direct, care duce la vătămări corporale sau la accidente mortale.

 **ATENȚIONARE**

#### ATENȚIONARE !

- ▶ Pentru un pericol iminent și posibil, care poate duce la vătămări corporale sau la accidente mortale.

 **AVERTISMENT**

#### AVERTISMENT !

- ▶ Pentru o situație potențial periculoasă, care poate duce la vătămări corporale sau pagube materiale.

### Simboluri în documentație

În această documentație sunt utilizate următoarele simboluri:



2022068



Citiți manualul de utilizare înainte de folosire



Indicații de folosire și alte informații utile



Lucrul cu materiale reutilizabile



Nu aruncați aparatele electrice și acumulatorii în containerele de gunoi menajer

### Simboluri în imagini

Următoarele simboluri sunt utilizate în imagini:



Aceste numere fac trimitere la imaginea respectivă de la începutul acestor instrucțiuni

3

Numerotarea reflectă ordinea etapelor de lucru în imagine și poate să difere de etapele de lucru din text



Numerale pozițiilor sunt utilizate în figura **Vedere generală** și fac trimitere la numerele din legendă în paragraful **Vedere generală a produsului**



Acest semn are rolul de a stimula o atenție deosebită din partea dumneavoastră în lucrul cu produsul.

### Securitate

#### Instrucțiuni de ordin general privind securitatea și protecția muncii pentru sculele electrice

**⚠ ATENȚIONARE** Consultați toate instrucțiunile de protecție a muncii, instrucțiunile de lucru, imaginile și datele tehnice cu care este prevăzută această sculă electrică. Neglijențele în respectarea următoarelor instrucțiuni pot provoca electrocutări, incendii și/ sau accidentări grave.

#### Păstrați toate instrucțiunile de protecție a muncii și instrucțiunile de lucru pentru consultare în viitor.

Termenul de „sculă electrică” folosit în instrucțiunile de protecție a muncii se referă la sculele cu alimentare de la rețea (cu cablu de rețea) la sculele electrice cu alimentare de la acumulatori (fără cablu de rețea).

#### Securitatea în locul de muncă

- ▶ **Mențineți curățenia și un iluminat bun în zona de lucru.** Dezordinea sau iluminatul insuficient în zona de lucru pot constitui surse de accidente.
- ▶ **Nu lucrați cu scula electrică în medii cu pericol de explozie, în care sunt prezente lichide, gaze sau pulberi inflamabile.** Sculele electrice generează scântei care pot aprinde pulberile sau vaporii.
- ▶ **Nu permiteți accesul copiilor și al altor persoane în zona de lucru pe parcursul utilizării sculei electrice.** În cazul distragerii atenției, puteți pierde controlul asupra aparatului.

#### Securitatea electrică

- ▶ **Fișa de racord a sculei electrice trebuie să se potrivească cu priza de alimentare. Orice gen de modificare a fișei este interzis. Nu folosiți niciun tip de fișe adaptoare împreună cu scule electrice cu pământare de protecție.** Fișele nemodificate și prizele adecvate diminuează riscul de electrocutare.
- ▶ **Evitați contactul corpului cu suprafețele legate la pământ, cum ar fi țevile, sistemele de încălzire, plitele și frigiderele.** Există un risc major de electrocutare atunci când corpul se află în contact cu obiecte legate la pământ.
- ▶ **Feriți sculele electrice de influența ploii și umidității.** Pătrunderea apei în scula electrică crește riscul de electrocutare.
- ▶ **Nu utilizați cablul de legătură în scopuri pentru care nu este destinat, de exemplu pentru a transporta scula electrică, a suspenda scula electrică sau pentru a trage fișa din priza de alimentare. Feriți cablul de legătură de influențele căldurii, uleiului, muchiilor ascuțite sau componentelor aflate în mișcare.** Cablurile de legătură deteriorate sau înfășurate majorează riscul de electrocutare.
- ▶ **Dacă lucrați cu o sculă electrică în aer liber, utilizați numai cabluri prelungitoare care sunt adecvate și pentru folosirea în exterior.** Folosirea cablurilor prelungitoare adecvate lucrului în aer liber diminuează riscul de electrocutare.
- ▶ **Dacă punerea în exploatare a sculei electrice într-un mediu cu umiditate nu se poate evita, utilizați un întrerupător automat de protecție diferențial.** Utilizarea unui întrerupător automat de protecție diferențial diminuează riscul de electrocutare.

#### Securitatea persoanelor

- ▶ **Procedați cu atenție, concentrați-vă la ceea ce faceți și lucrați în mod rațional atunci când manevrați o sculă electrică. Nu folosiți nicio sculă electrică dacă sunteți obosit sau dacă vă aflați sub influența drogurilor, alcoolului sau medicamentelor.** Un moment de neatenție în folosirea sculei electrice poate duce la accidentări serioase.
- ▶ **Purtați echipament personal de protecție și, întotdeauna, ochelari de protecție.** Folosirea echipamentelor personale de protecție, ca de ex. masca anti-praf, încălțăminta antiderapantă, cască de protecție sau căștile antifonice, în funcție de tipul sculei electrice și de natura aplicației de lucru, duce la diminuarea riscului de accidentare.
- ▶ **Împiedicați pornirea involuntară a aparatului. Asigurați-vă că scula electrică este deconectată, înainte de a o racorda la alimentarea electrică și/ sau la acumulator, de a o lua din locul de lucru sau de a o transporta.** Situațiile în care transportați scula electrică ținând degetul pe întrerupător sau racordați aparatul în stare pornită la alimentarea electrică pot duce la accidente.
- ▶ **Înainte de a porni scula electrică, îndepărtați uneltele de reglaj sau cheile fixe.** Un accesoriu de lucru sau o cheie fixă, aflate într-o componentă rotativă a aparatului, pot provoca vătămări corporale.
- ▶ **Evitați o poziție anormală a corpului. Asigurați-vă o poziție stabilă și păstrați-vă întotdeauna echilibrul.** În acest fel, veți putea controla mai bine scula electrică în situații neașteptate.
- ▶ **Purtați îmbrăcăminte de lucru adecvată. Nu purtați haine largi sau bijuterii. Țineți părul, îmbrăcăminta și mănușile departe de componentele aflate în mișcare.** Îmbrăcăminta largă, bijuteriile sau părul lung pot fi prinse de piesele aflate în mișcare.





- ▶ Dacă există posibilitatea montării unor accesorii de aspirare și captare a prafului, asigurați-vă că acestea sunt racordate și folosite corect. Utilizarea unui sistem de aspirare a prafului poate diminua pericolul provocat de praf.
- ▶ Nu vă bazați pe măsuri de securitate greșite și nu vă dispensați de reglementările de securitate pentru sculele electrice, chiar dacă sunteți familiarizat cu scula electrică după multiple folosiri ale acesteia. Lucrul neatent poate duce în fracțiuni de secundă la accidentări grave.

#### Utilizarea și manevrarea sculei electrice

- ▶ Nu suprasolicitați aparatul. Folosiți scula electrică special destinată lucrării dumneavoastră. Cu scula electrică adecvată, lucrați mai bine și mai sigur în domeniul de putere specificat.
- ▶ Nu folosiți nicio sculă electrică având întrerupătorul defect. O sculă electrică ce nu mai permite pornirea sau oprirea sa este periculoasă și trebuie reparată.
- ▶ Păstrați fișa din priză și/ sau înlăturați acumulatorul dacă este detașabil, înainte de executarea unor reglaje la aparat, înlocuirea accesoriilor sau depozitarea aparatului. Această măsură de precauție reduce riscul unei porniri involuntare a sculei electrice.
- ▶ Păstrați sculele electrice în locuri inaccesibile copiilor, atunci când nu le utilizați. Nu permiteți folosirea aparatului de către persoane care nu sunt familiarizate cu acesta sau care nu au citit instrucțiunile de față. Sculele electrice sunt periculoase atunci când sunt folosite de persoane fără experiență.
- ▶ Îngrijiiți sculele electrice și accesoriile cu multă atenție. Controlați funcționarea impecabilă a componentelor mobile și verificați dacă acestea nu se blochează, dacă există piese sparte sau care prezintă deteriorări de natură să influențeze negativ funcționarea sculei electrice. Dispuneți repararea pieselor deteriorate înainte de punerea în exploatare a aparatului. Multe accidente se produc din cauza înținerii defectuoase a sculelor electrice.
- ▶ Păstrați accesoriile așchietoare bine ascuțite și curate. Accesoriile așchietoare întreținute atent, cu muchii așchietoare bine ascuțite se blochează mai greu și pot fi conduse mai ușor.
- ▶ Utilizați scula electrică, accesoriile, dispozitivele de lucru etc. corespunzător acestor instrucțiuni. Țineți seama de condițiile de lucru și de activitatea care urmează a fi desfășurată. Folosirea unor scule electrice destinate altor aplicații de lucru decât cele prevăzute poate conduce la situații periculoase.
- ▶ Mențineți mânerul și suprafețele mânerelor în stare uscată, curată, fără ulei și unsoare. Mânerul și suprafețele mânerelor nu permit utilizarea și controlul sculei electrice în siguranță în situații neprevăzute, dacă sunt alunecoase.

#### Service

- ▶ Încredințați repararea sculei electrice a dumneavoastră numai personalului calificat de specialitate și numai în condițiile folosirii pieselor de schimb originale. În acest fel, este garantată menținerea siguranței de exploatare a sculei electrice.

#### Instrucțiuni de protecție a muncii pentru toate ferăstraiele

##### Procedele de tăiere cu ferăstrăul

- ▶ **⚠ PERICOL:** Nu aduceți mâinile în zona de tăiere a ferăstrăului și la pâna de ferăstrău. Țineți de mânerul suplimentar sau de carcasa motorului cu a doua mână. Dacă Țineți ferăstrăul cu ambele mâini, acestea nu pot fi vătămate de pâna de ferăstrău.
- ▶ Nu duceți mâinile sub piesa care se prelucrează. Capota de protecție nu vă poate oferi protecție față de pâna de ferăstrău sub piesa care se prelucrează.
- ▶ Adaptați adâncimea de tăiere la grosimea piesei care se prelucrează. Sub piesa care se prelucrează, trebuie să fie vizibilă o zonă mai mică decât înălțimea întreagă a unui dinte.
- ▶ Nu țineți niciodată în mână sau deasupra piciorului piesa care urmează a fi tăiată. Asigurați piesa de lucru într-un dispozitiv stabil. Este important ca piesa care se prelucrează să fie bine fixată, pentru a minimiza pericolul de contact cu corpul, înțepenirea pânzei de ferăstrău sau pierderea controlului.
- ▶ Cuprindeți scula electrică numai de suprafețele izolate ale mânerelor, dacă executați lucrări în care dispozitivul de lucru poate întâlni conductori electrici ascunși sau propriul cablu de rețea. Contactul cu un conductor parcurs de curent pune sub tensiune și piesele metalice ale sculei electrice și duce la electrocutări.
- ▶ La tăierea pe lungime, utilizați întotdeauna un opritor sau un ghidaj după muchii. Acestea îmbunătățesc precizia de tăiere și reduc posibilitatea ca pâna de ferăstrău să se înțepenească.
- ▶ Utilizați întotdeauna pânze de ferăstrău cu mărimea corectă și cu orificiul de preluare potrivit (de ex. în formă de stea sau rotund). Pânzele de ferăstrău care nu se potrivesc la piesele de montaj ale ferăstrăului rulează excentric și duc la pierderea controlului.
- ▶ Nu utilizați niciodată șabla-suport sau șuruburi deteriorate sau greșite pentru pâna de ferăstrău. Șabile-suport și șuruburile pentru pâna de ferăstrău au fost construite special pentru ferăstrăul dumneavoastră, pentru optimizarea randamentului și securității în funcționare.

##### Recul - cauze și instrucțiuni corespunzătoare de protecție a muncii

- Un recul este reacția bruscă provocată de agățarea, înțepenirea sau alinierea greșită a pânzei de ferăstrău, evenimente care duc la ridicarea necontrolată a ferăstrăului și la mișcarea acestuia în sensul ieșirii din piesa care se prelucrează pe direcția operatorului;
- Dacă pâna de ferăstrău se agăță sau se înțepenește în fanta tăiată care se închide, ea se blochează și forța motorului aruncă ferăstrăul înapoi pe direcția operatorului;
- Dacă pâna de ferăstrău este răscutită în fanta de tăiere sau este orientată greșit, dinții marginii din spate a pânzei de ferăstrău se pot agăță în suprafața piesei care se prelucrează, ceea ce produce o mișcare a pânzei de ferăstrău afară din fanta tăiată și saltul înapoi al ferăstrăului pe direcția operatorului.

Recul este consecința folosirii greșite sau defectuoase ale ferăstrăului. El poate fi împiedicat prin măsuri de precauție adecvate, așa cum este descris mai jos.

- ▶ Țineți ferm ferăstrăul cu ambele mâini și aduceți brațele într-o poziție în care puteți capta forțele de recul. Stați întotdeauna lateral față de pâna de ferăstrău și nu aduceți niciodată pâna de ferăstrău în linie cu corpul dumneavoastră. În cazul unui recul, ferăstrăul circular poate sări pe direcție înapoi, însă operatorul poate stăpâni forțele de recul prin măsuri de precauție adecvate.
- ▶ Dacă pâna de ferăstrău se înțepenește sau dacă întrerupeți lucrul, deconectați ferăstrăul și țineți-l în materialul de lucru, până când pâna de ferăstrău ajunge în stare de repaus complet. Nu încercați niciodată să îndepărtați ferăstrăul din piesa care se prelucrează sau să-l trageți spre înapoi, cât timp pâna de ferăstrău se mișcă; în caz contrar este posibil un recul. Determinați și eliminați cauza înțepenirii pânzei de ferăstrău.



- ▶ **Dacă doriți să reporniți un ferăstrău care se află în piesa de prelucrat, centrați pânza de ferăstrău în fanta tăiată și verificați dacă dinții ferăstrăului nu s-au agățat în piesa care se prelucrează.** Dacă pânza de ferăstrău este înțepenită, ea se poate mișca în sensul ieșirii din piesa de prelucrat sau poate provoca un recul când ferăstrăul este repornit.
- ▶ **Sprînjiniți plăcile mari, pentru a diminua riscul unui recul datorită pânzei de ferăstrău înțepenită.** Plăcile mari se pot încovoia sub propria greutate. Plăcile trebuie să fie sprînjinite pe ambele laturi, atât în apropierea fantei tăiate, cât și la muchie.
- ▶ **Nu utilizați pânze de ferăstrău tocite sau deteriorate.** Pânzele de ferăstrău cu dinți tociți sau orientați greșit produc o fricțiune ridicată, înțepenirea pânzei de ferăstrău și recul, datorită fantei tăiate prea îngustă.
- ▶ **Înainte de tăierea cu ferăstrăul, fixați bine reglajele pentru adâncimea de tăiere și unghiul de tăiere.** Dacă modificați reglajele pe parcursul tăierii cu ferăstrăul, pânza de ferăstrău se poate înțepeni și poate apărea recul.
- ▶ **Procedați cu o atenție deosebită la tăierea cu ferăstrăul în pereții existenți sau alte zone fără vizibilitate.** Pânza de ferăstrău care intră adânc în material se poate bloca în obiecte ascunse la operația de tăiere și poate provoca un recul.

#### Funcția capotei inferioare de protecție

- ▶ **Verificați înainte de fiecare folosire dacă s-a închis impecabil capota inferioară de protecție. Nu utilizați ferăstrăul când capota inferioară de protecție nu permite mișcarea liberă și nu se închide imediat. NU strângeți sau legați niciodată capota inferioară de protecție în poziție deschisă.** Dacă ferăstrăul cade în mod involuntar pe sol, capota inferioară de protecție se poate îndoi. Deschideți capota de protecție cu pârghia de retractare, asigurați-vă că aceasta se mișcă liber și, la toate unghiurile și adâncimile de tăiere, nu atinge nici pânza de ferăstrău, nici alte piese.
- ▶ **Verificați funcționarea arcului pentru capota inferioară de protecție. Încredințați ferăstrăul pentru o lucrare de întreținere înainte de folosire, în cazul când capota inferioară de protecție și arcul nu lucrează impecabil.** Piese deteriorate, depunerile aderente sau acumulările de material așchiat cauzează întârziere în funcționarea capotei inferioare de protecție.
- ▶ **Deschideți cu mâna capota inferioară de protecție numai în cazul operațiilor speciale de tăiere, cum ar fi „tăierile îngropate și în unghi”.** Deschideți capota inferioară de protecție cu pârghia de retractare și eliberați-o, imediat ce pânza de ferăstrău pătrunde în piesa care se prelucrează. La toate celelalte lucrări de tăiere cu ferăstrăul, capota inferioară de protecție trebuie să lucreze automat.
- ▶ **Nu depuneți ferăstrăul pe bancul de lucru sau pe sol, fără ca pânza de ferăstrău să fie acoperită de capota inferioară de protecție.** O pânza de ferăstrău neprotejată și aflată în mișcare inertială deplasează ferăstrăul în sens opus celui de tăiere și taie obiectele care îi stau în cale. Acordați atenție în aceste caz intervalului de post-funcționare a ferăstrăului.

#### Instrucțiuni suplimentare de protecție a muncii pentru ferăstraiele circulare

- ▶ Apropiati ferăstrăul circular manual numai în stare conectată de piesa care se prelucrează.
  - ▶ Pe calea de tăiere nu trebuie să se afle obstacole sus și jos. Nu tăiați în șuruburi, cuie sau obiecte similare.
- ▶ Nu lucrați niciodată cu un ferăstrău circular deasupra capului.
- ▶ Nu frânați niciodată pânza de ferăstrău prin contraapăsare laterală.
- ▶ Evitați supraîncălzirea vârfurilor de la dinții ferăstrăului.
- ▶ Pentru materialul de bază de tăiat, utilizați întotdeauna pânza de ferăstrău aferentă.
- ▶ Utilizați exclusiv pânzele de ferăstrău recomandate de Hilti, care corespund normei EN 847-1.

#### Descriere

##### Vedere generală a produsului 1

- |   |  |   |  |
|---|--|---|--|
| ① | Comutator de pornire/ oprire                             | ⑬ | Placă de bază  |
| ② | Mănerul suplimentar                                      | ⑭ | Capotă de protecție                                    |
| ③ | Buton opritor al arborelui principal                     | ⑮ | Arbore de acționare                                    |
| ④ | Cheie imbus  | ⑯ | Flanșă de preluare                                     |
| ⑤ | Scala unghiului de tăiere                                | ⑰ | Flanșă de prindere                                     |
| ⑥ | Pârghie de strângere pentru reglajul unghiului de tăiere | ⑱ | Șurub de strângere                                     |
| ⑦ | Șurub de prindere pentru opritorul paralel               | ⑲ | Scală pentru adâncimea de tăiere                       |
| ⑧ | Pârghie de strângere pentru reglarea adâncimii de tăiere | ⑳ | Manetă de comandă pentru capota de protecție pendulară |
| ⑨ | Marcaj de tăiere la 45°                                  | ㉑ | Ștuț de record (aspirator de praf)                     |
| ⑩ | Marcaj de tăiere la 0°                                   | ㉒ | Reglaj preliminar pentru unghiul de tăiere             |
| ⑪ | Opritor paralel  | ㉓ | LED  |
| ⑫ | Capotă de protecție pendulară                            |   |  |

##### Vedere generală adaptor pentru șina de ghidare 2

- |   |                        |   |                       |
|---|------------------------|---|-----------------------|
| ㉔ | Prag de reținere spate | ㉕ | Prag de reținere față |
|---|------------------------|---|-----------------------|

#### Utilizarea conformă cu destinația

Produsul descris este un ferăstrău circular. El este destinat lucrărilor de tăiere cu ferăstrăul în lemn sau materiale asemănătoare lemnului, material plastic, gips-carton, panouri din fibro-gips și materiale compozite, până la o adâncime de tăiere de 70 mm (2,75 in), precum și tăierilor de îmbinare pe colț până la 56°.

Ferăstrăul circular este echipat cu un ștuț de record detașabil pentru un aspirator de praf/desprăfuitor opțional, conceput pentru furtunurile de aspiratoare uzuale. Pentru a îmbina furtunul aspiratorului cu ferăstrăul circular, poate fi necesar un adaptor potrivit.

#### Posibilă folosire greșită

Nu este permisă utilizarea pânzelor de ferăstrău care nu corespund indicațiilor din Date tehnice, a discurilor de debitare și discurile abrazive, precum și a pânzelor de ferăstrău din oțel rapid înalt aliat (oțel HSS). Nu este permisă tăierea cu ferăstrăul a metalelor.



## Setul de livrare

Ferăstrău circular, pânză de ferăstrău, cheie imbus, limitator paralel, manual de utilizare.



Pentru o exploatare sigură utilizați numai piese de schimb și materiale consumabile originale. Piese de schimb, materiale consumabile și accesorii avizate de noi pentru produs găsiți la centrul dumneavoastră **Hilti Store** sau la: **www.hilti.group**

## Date tehnice

### Date tehnice



Tensiunea nominală, curentul nominal, frecvența și puterea nominală consumată sunt indicate pe plăcuța de identificare specifică țării.

La punerea în exploatare cu un generator sau transformator, puterea debitată a acestora trebuie să fie cel puțin dublă față de puterea nominală consumată indicată pe plăcuța de identificare a aparatului. Tensiunea de lucru a transformatorului sau a generatorului trebuie să fie situată în orice moment într-un interval de +5 % până la -15 % din tensiunea nominală a aparatului.

	SCW 70	WSC 7.25-S
<b>Generația produsului</b>	01	02
<b>Greutate, conform EPTA-Procedure 01</b>	5,1 kg	5,1 kg
<b>Dimensiuni (L x l x H)</b>	317 x 236 x 269 mm	317 x 236 x 269 mm
<b>Placă de bază</b>	290 x 170 mm	290 x 170 mm
<b>Diametrul pânzei de ferăstrău</b>	184 mm ... 190 mm	184 mm ... 190 mm
<b>Grosimea discului-suport al pânzelor de ferăstrău</b>	1,1 mm ... 1,5 mm	1,1 mm ... 1,5 mm
<b>Lățimea de tăiere</b>	1,7 mm ... 2,3 mm	1,7 mm ... 2,3 mm
<b>Orificiul de preluare a pânzei de ferăstrău</b>	30 mm (1,2 in)	15,88 mm (5/8 in)
<b>Adâncimea de tăiere la 0°</b>	0 mm ... 67 mm	0 mm ... 67 mm
<b>Adâncimea de tăiere la 45°</b>	0 mm ... 49 mm	0 mm ... 49 mm
<b>Adâncimea de tăiere la 56°</b>	0 mm ... 38 mm	0 mm ... 38 mm
<b>Turația de mers în gol</b>	5.800 rot/min	5.800 rot/min
<b>Clasa de protecție</b>	II	II

### Datele privind zgomotul și valorile vibrațiilor

Valorile presiunii acustice și ale vibrațiilor indicate în aceste instrucțiuni au fost măsurate corespunzător unui procedeu standardizat de măsură și pot fi utilizate pentru compararea reciprocă a sculelor electrice. Ele sunt adecvate și pentru o apreciere provizorie a valorilor de expunere.

Datele indicate se referă la aplicațiile principale de lucru ale sculei electrice. Firește că, dacă scula electrică este utilizată pentru alte aplicații de lucru cu dispozitive de lucru neprevăzute sau cu o întreținere insuficientă, datele pot să difere. Acest lucru poate ridica în mod considerabil valorile de expunere pe întreaga durată de lucru.

Pentru o apreciere exactă a valorilor de expunere, trebuie să se ia în calcul și timpii în care scula electrică este deconectată sau în care ea funcționează, dar nu execută efectiv nicio activitate. Acest lucru poate reduce în mod considerabil valorile de expunere pe întreaga durată de lucru.

Stabiliți măsuri de securitate suplimentare pentru protecția operatorului față de efectele sonore și ale vibrațiilor, ca de exemplu: întreținerea sculei electrice și a dispozitivelor de lucru, menținerea mâinilor în stare caldă, organizarea proceselor de lucru.



Informații detaliate referitoare la versiunile utilizate aici ale normelor **EN 62841** pot fi găsite în imaginea a declarației de conformitate 81.

### Datele privind zgomotul

	SCW 70
<b>Nivelul puterii acustice (<math>L_{WA}</math>)</b>	107 dB(A)
<b>Insecuritatea pentru nivelul puterii acustice (<math>K_{WA}</math>)</b>	3 dB(A)
<b>Nivelul presiunii acustice (<math>L_{pA}</math>)</b>	99 dB(A)
<b>Insecuritatea pentru nivelul presiunii acustice (<math>K_{pA}</math>)</b>	3 dB(A)

### Informații referitoare la vibrații

	SCW 70
<b>Valoarea triaxială a vibrațiilor la tăierea cu ferăstrăul în lemn (<math>a_r</math>)</b>	$\approx 2,5 \text{ m/s}^2$
<b>Insecuritatea (K)</b>	1,5 $\text{m/s}^2$



**Modul de utilizare****Demontarea pânzei de ferăstrău 3****ATENȚIONARE**

**Pericol de arsuri și de tăiere la pânza de ferăstrău, șurubul de tensionare și flanșa de tensionare** Urmările pot consta în arsuri și vătămări prin tăiere.

► Folosiți mănuși de protecție pentru schimbarea accesoriilor de lucru.

1. Scoateți fișa de rețea din priză.
2. Apăsăți butonul opritor al arborelui principal.
3. Rotiți cu cheia imbus șurubul de strângere pentru pânza de ferăstrău, până când butonul opritor al arborelui principal este cuplat complet.
4. Desfaceți șurubul de strângere cu cheia imbus prin rotire în sens anti-orar.
5. Detașați șurubul de strângere și flanșa de prindere exterioară.
6. Deschideți capota de protecție pendulară prin rabatare și înlăturați pânza de ferăstrău.

**Introducerea pânzei de ferăstrău****AVERTISMENT**

**Pericol de deteriorare!** Pânzele de ferăstrău inadecvate sau introduse greșit pot deteriora ferăstrăul.

- Utilizați numai pânze de ferăstrău adecvate pentru acest ferăstrău. Acordați atenție săgeții indicatoare a sensului de rotație indicat pe pânza de ferăstrău.
- Utilizați numai pânze de ferăstrău a căror turație minimă admisibilă este de valoarea turației maxime indicate pe produs.

1. Scoateți fișa de rețea din priză.
2. Curățați flanșa de preluare și flanșa de prindere.
3. Introduceți flanșa de preluare.
4. Deschideți capota de protecție pendulară.
5. Introduceți pânza de ferăstrău nouă.
6. Introduceți flanșa de prindere exterioară.
7. Fixați flanșa de prindere cu șurubul de strângere prin rotire în sens orar. Totodată, țineți apăsat cu o mână butonul opritor al arborelui principal.
8. Verificați stabilitatea și aleezarea corectă a pânzei de ferăstrău înainte de punerea în funcțiune.

**Reglarea adâncimii de tăiere 4**

1. Scoateți fișa de rețea din priză.
2. Așezați ferăstrăul circular pe o suprafață-suport.
3. Desfaceți pârghia de strângere pentru reglarea adâncimii de tăiere.
4. Ridicați ferăstrăul circular printr-o mișcare similară cu o forfecare și reglați adâncimea de tăiere.
  - Adâncimea de tăiere va fi indicată pe scala pentru adâncimea de tăiere.



Pentru o muchie de tăiere perfectă, adâncimea de tăiere trebuie să corespundă cu grosimea materialului plus 2 mm.

5. Fixați pârghia de strângere pentru reglarea adâncimii de tăiere.

**Reglarea unghiului de tăiere 5**

1. Scoateți fișa de rețea din priză.
2. Desfaceți pârghia de strângere pentru reglajul unghiului de tăiere.
3. Rabatați placa de bază la unghiul de tăiere dorit.
  - Unghiul de tăiere va fi indicat pe scala unghiului de tăiere.
4. Strângeți ferm pârghia de strângere pentru reglajul unghiului de tăiere.

**Reglarea unghiului de tăiere cu reglaj preliminar**

1. Scoateți fișa de rețea din priză.
2. Desfaceți pârghia de strângere pentru reglajul unghiului de tăiere.
3. Rabatați placa de bază la unghiul de 0°.
4. Așezați indicatorul pentru reglajul preliminar al unghiului de tăiere pe unghiul dorit.



Sunt posibile trei reglaje preliminare: 22,5°, 45° și 56°.

5. Rabatați placa de bază până la opritor.
6. Strângeți ferm pârghia de strângere pentru reglajul unghiului de tăiere.

**Indicator de trasare**

La placa de bază frontală a ferăstrăului circular există, atât pentru tăieri drepte cât și pentru tăieri oblice, un indicator de trasare (0° și 45°). Cu acesta se poate executa o tăiere precisă în funcție de unghiul de tăiere ales. Marginea trasării corespunde părții interioare a pânzei de ferăstrău. Un indicator de trasare se află la decupajul din față pentru pânza de ferăstrău.



## Tăierea cu ferăstrăul după trasare

- Asigurați piesa care se prelucrează împotriva deplasării.
- Amplasați piesa care se prelucrează astfel încât pâzna de ferăstrău să ruleze liber pe sub piesă.
- Asigurați-vă de starea deconectată a comutatorului de pornire/oprire de pe produs.
- Așezați ferăstrăul circular cu placa de bază pe piesa care se prelucrează, astfel încât pâzna de ferăstrău să nu aibă contactul încă cu piesa care se prelucrează.

1. Porniți ferăstrăul circular.
2. Conduceți ferăstrăul circular într-un ritm de lucru adecvat de-a lungul trasării, peste piesa care se prelucrează.

### Tăierea cu ferăstrăul cu opritorul paralel

Cu opritorul paralel cu un braț sunt posibile tăieturi de-a lungul unei muchii a piesei, respectiv tăierea de bare la aceeași mărime. Opritorul paralel poate fi montat pe ambele părți ale plăcii de bază.

### Montarea/reglarea opritorului paralel

1. Scoateți fișa de rețea din priză.
2. Introduceți prin glisare ghidajul opritorului paralel sub șurubul de prindere.
3. Reglați lățimea de tăiere dorită.
4. Strângeți ferm șurubul de prindere.

### Tăierea cu ferăstrăul folosind șina de ghidare.

Tăierea cu ferăstrăul cu șina de ghidare poate reduce posibilitatea de apariție a unui recul.

### Introduceți/extrageți ferăstrăul circular în/din adaptorul pentru șina de ghidare

1. Înlăturați un opritor paralel eventual montat.
2. Introduceți placa de bază în pragurile de susținere frontale ale adaptorului pentru șina de ghidare.
3. Introduceți placa de bază complet în spate în adaptorul pentru șina de ghidare. Placa de bază trebuie să se cupleze complet la pragul de reținere din spate.
4. Pentru extragere, trageți ușor pragul de reținere din spate spre înapoi și scoateți ferăstrăul circular din adaptorul pentru șina de ghidare.

### Tăierea pe lungime la 0°

- ▶ Așezați ferăstrăul circular cu cancelura adaptorului pentru șina de ghidare pe pragul șinei de ghidare.

### Tăieri pe lungime la unghiuri de până la 56°

- ▶ Conduceți ferăstrăul circular cu marginea exterioară a adaptorului pentru șina de ghidare de-a lungul pragului șinei de ghidare, deoarece, în caz contrar, sunt posibile coliziuni ale pânzei de ferăstrău cu șina de ghidare.

### Tăieri unghiulare plane

- Unghiul de tăiere indicat arată unghiul cu care tăietura se abate de la direcția perpendiculară.

1. Așezați șina de ghidare cu punctul zero pe muchia piesei și rotiți șina până când unghiul dorit se află față în față cu punctul zero de pe scala de unghiuri.
2. Fixați șina de ghidare cu cele două menghine de mână.

### Tăierea cu ferăstrăul a fragmentelor

1. Fixați ferm șina de ghidare de jos cu două menghine de mână.

- Ferăstrăul circular trebuie să fie așezat pe șina de ghidare în spatele piesei care se prelucrează. Asigurați-vă pâzna de ferăstrău nu are niciun contact cu piesa care se prelucrează.

2. Oprți ferăstrăul circular în zona de așezare a șinei de ghidare.
3. Porniți ferăstrăul circular.
4. Glisați uniform ferăstrăul circular peste piesa care se prelucrează. Capota pendulantă se deschide la contactul cu marginea laterală răsfântă și se închide din nou la ieșire la capătul șinei de ghidare.

### Tăierea cu ferăstrăul, cu și fără sistem de aspirare a așchiilor

Ferăstrăul circular este echipat cu un ștuț de racord, care este conceput pentru furtunurile de aspiratoare uzuale cu un diametru de 27 mm. Pentru a îmbina furtunul aspiratorului cu ferăstrăul circular, poate fi necesar un adaptor potrivit.

Folosiți întotdeauna pe cât posibil un desprăfuitor mobil adecvat pentru lemn sau lemn și minerale.

Dacă doriți să lucrați fără un sistem de aspirare a așchiilor, alegeți direcția de aruncare prin rotire, astfel încât materialul așchiat să fie dirijat în sensul distanțării față de dumneavoastră.

- În toate cazurile, utilizați o mască de protecție a respirației cu clasa de filtrare P2 și asigurați întotdeauna o ventilație suficient, pentru a menține încărcarea cu praf la cote reduse.

## Îngrijirea și întreținerea

### Controlul după lucrări de îngrijire și întreținere

- Controlați după lucrările de îngrijire și întreținere dacă toate dispozitivele de protecție sunt montate și dacă funcționează fără defecțiuni.



- ▶ Pentru controlul capotei de protecție pendulară, deschideți-o complet prin acționarea manetei de comandă.
  - ▶ După eliberarea manetei de comandă, capota pendulantă de protecție trebuie să fie închisă rapid și complet.

### Curățarea canalului pentru așchii

1. Scoateți fișa de rețea din priză.
2. Înlăturați șurubul de pe partea inferioară spate a capotei de protecție și înlăturați ștuțul de racord pentru aspiratorul de praf.
3. Curățați canalul pentru așchii și ștuțul de racord.
4. Așezați ștuțul de racord din nou pe canalul pentru așchii și fixați-l cu șurubul.
5. Controlați funcționarea impecabilă a componentelor mobile și verificați dacă acestea nu se blochează, dacă există piese sparte sau care prezintă deteriorări de natură să influențeze negativ funcționarea aparatului.

### Curățarea dispozitivului de protecție

1. Demontați pânza de ferăstrău.
2. Curățați dispozitivele de protecție cu precauție, folosind o perie uscată.
3. Înlăturați depunerile și materialul așchiat din interiorul dispozitivelor de protecție cu o sculă adecvată.
4. Introduceți din nou pânza de ferăstrău.

### Dezafectarea și evacuarea ca deșeuru

 Mașinile **Hilti** sunt fabricate într-o proporție mare din materiale reutilizabile. Condiția necesară pentru reciclare este separarea corectă a materialelor. În multe țări, **Hilti** preia mașinile dumneavoastră vechi pentru revalorificare. Solicitați relații la centrul pentru clienți **Hilti** sau la consilierul dumneavoastră de vânzări.



- ▶ Nu aruncați sculele electrice, aparatele electronice și acumulatorii în containerele de gunoi menajer!



### Garanția producătorului

- ▶ Pentru relații suplimentare referitoare la condițiile de garanție legală, vă rugăm să vă adresați partenerului dumneavoastră local **Hilti**.

### ja オリジナル取扱説明書

#### 取扱説明書について

##### 本取扱説明書について

- **警告事項！** 本製品をご使用になる前に、同梱の取扱説明書と指示事項、安全上の注意、警告表示、図および製品仕様を読んで、その内容を理解を理解してください。特に、すべての指示事項、安全上の注意、警告表示、図、製品仕様、構成部品と機能に精通しているようにしてください。これを怠ると、感電、火災、および/または重傷事故の危険があります。後日確認できるように、取扱説明書とすべての指示事項、安全上の注意、警告表示を保管しておいてください。
-  製品はプロ仕様で製作されており、その使用、保守、修理を行うのは、認定を受けトレーニングされた人のみに限ります。これらの人は、遭遇し得る危険に関する情報を入手していなければなりません。製品およびアクセサリーの使用法を知らない者による誤使用、あるいは規定外の使用は危険です。
- 製品に同梱されている取扱説明書は、印刷の時点で最新の技術状況を反映しています。オンラインの Hilti 製品ページで常に最新バージョンをご確認ください。これについては、本取扱説明書のリンク、または QR コード  の記号) に従ってください。
- 他の人が使用する場合には、本製品とともにこの取扱説明書を一緒にお渡しください。

#### 記号の説明

##### 警告表示

警告表示は製品の取扱いにおける危険について警告するものです。以下の注意喚起語が使用されています：



**危険**

危険！

- ▶ この表記は、重傷あるいは死亡事故につながる危険性がある場合に注意を促すために使われます。



**警告**

警告！

- ▶ この表記は、重傷あるいは死亡事故につながる可能性がある場合に注意を促すために使われます。



**注意**

注意！

- ▶ この表記は、身体の負傷あるいは物財の損傷が発生する可能性がある場合に使われます。

#### 本書の記号

本書では、以下の記号が使用されています：



使用前に取扱説明書をお読みください



本製品を効率良く取り扱うための注意事項や役に立つ情報



リサイクル可能な部品の取扱い





工具およびバッテリーを一般ゴミとして廃棄してはなりません

## 図中の記号

図中では以下の記号が使用されています：

<b>2</b>	この数字は本取扱説明書冒頭にある該当図を示しています
3	付番は図中の作業手順の順序に対応していて、本文の作業手順とは一致しない場合があります
<b>11</b>	概要図には項目番号が付されていて、製品概要セクションの凡例の番号に対応しています
	この記号は、製品の取扱いの際に特に注意が必要なことを示しています。

## 安全

### 電動工具の一般安全注意事項

**警告事項** 本電動工具に付属のすべての安全上の注意、指示事項、図、および製品仕様をお読みください。以下の指示を守らないと、感電、火災および / または重傷事故の危険があります。

安全上の注意および指示事項が書かれた説明書はすべて大切に保管してください。

安全上の注意で使用する用語「電動工具」とは、お手持ちの電動ツール(電源コード使用)またはバッテリーツール(コードレス)を指します。

### 作業環境に関する安全

- ▶ 作業場はきれいに保ち、十分に明るくしてください。ちらかった暗い場所での作業は事故の原因となります。
- ▶ 爆発の危険性のある環境(可燃性液体、ガスおよび粉じんのある場所)では電動工具を使用しないでください。電動工具から火花が飛散し、粉じんや揮発性ガスに引火する恐れがあります。
- ▶ 電動工具の使用で、子供や無関係者を作業場へ近づけないでください。作業中に気がそらされると、本体のコントロールを失ってしまう恐れがあります。

### 電気に関する安全注意事項

- ▶ 電動工具の接続プラグは電源コンセントにきちんと適合しなければなりません。プラグは絶対に変更しないでください。保護接地した電動工具と一緒にアダプタープラグを使用しないでください。オリジナルのプラグと適切なコンセントを使用することにより、感電の危険を小さくすることができます。
- ▶ パイプ、ラジエーター、電子レンジ、冷蔵庫などのアースされた面に体の一部が触れないようにしてください。体が触れると感電の危険が大きくなります。
- ▶ 電動工具を雨や湿気から保護してください。電動工具に水が浸入すると、感電の危険が大きくなります。
- ▶ 電動工具を持ち運んだり、吊り下げたり、コンセントからプラグを抜いたりするときは、必ず本体を持ち、電源コードを持って引張り引っ張ったりしないでください。電源コードを火気、オイル、鋭利な刃物、可動部等に触れる場所に置かないでください。電源コードが損傷したり絡まったりしていると、感電の危険が大きくなります。
- ▶ 屋外工事の場合には、必ず屋外専用の延長コードを使用してください。屋外専用の延長コードを使用すると、感電の危険が小さくなります。
- ▶ 湿った場所で電動工具を動作させる必要がある場合は、漏電遮断器を使用してください。漏電遮断器を使用すると、感電の危険が小さくなります。

### 作業者に関する安全

- ▶ 電動工具を使用の際は、油断せずに十分注意し、常識をもった作業をおこなってください。疲れている場合、薬物、医薬品服用およびアルコール飲用による影響下にある場合には電動工具を使用しないでください。電動工具使用中の瞬間の不注意が重傷の原因となることがあります。
- ▶ 個人用保護具および保護メガネを常に着用してください。負傷の危険を低減するために、電動工具の使用状況に応じた粉じんマスク、耐滑性の安全靴、ヘルメット、耳栓などの個人用保護具を着用してください。
- ▶ 電動工具の意図しない始動を防止して下さい。電動工具を電源および / またはバッテリーに接続する前や本体を持ち上げたり運んだりする前に、本体がオフになっていることを必ず確認してください。オン / オフスイッチが入っている状態で電動工具のスイッチに指を掛けたまま運んだり、電源に接続したりすると、事故の原因となる恐れがあります。
- ▶ 電動工具のスイッチを入れる前に、必ず調節キーやレンチを取り外してください。調節キーやレンチが本体の回転部に装着されたままでは、けがの原因となる恐れがあります。
- ▶ 作業中は不安定な姿勢をとらないでください。足元を安定させ、常にバランスを保つようにしてください。これにより、万一電動工具が異常状況に陥った場合にも、適切な対応が可能となります。
- ▶ 作業に適した作業着を着用してください。だぶだぶの衣服や装身具を着用しないでください。髪、衣服、手袋を本体の可動部に近づけないでください。だぶだぶの衣服、装身具、長い髪が可動部に巻き込まれる恐れがあります。
- ▶ 吸じんシステムの接続が可能な場合には、これらのシステムが適切に接続、使用されていることを確認してください。吸じんシステムを利用することにより、粉じん公害を防げます。
- ▶ 電動工具の取扱いに熟練している場合にも、正しい安全対策を遵守し、電動工具に関する安全規則を無視しないでください。不注意な取扱いは、ほんの一瞬で重傷事故を招くことがあります。

### 電動工具の使用および取扱い

- ▶ 無理のある使用を避けてください。作業用途に適した電動工具を使用してください。適切な電動工具の使用により、効率よく、スムーズかつ安全な作業が行えます。
- ▶ スwitchが故障している場合には、電動工具を使用しないでください。Switchで始動および停止操作のできない電動工具は危険ですので、修理が必要です。
- ▶ 本体の設定やアクセサリの交換を行う前や本体を保管する前には電源プラグをコンセントから抜き、および / または脱着式のバッテリーを取り外してください。この安全処置により、電動工具の意図しない始動を防止することができます。



- ▶ 電動工具をご使用にならない場合には、子供の手の届かない場所に保管してください。電動工具に関する知識のない方、本説明書をお読みでない方による本体のご使用は避けてください。未経験者による電動工具の使用は危険です。
- ▶ 電動工具とアクセサリは慎重に手入れてください。可動部分が引っ掛かりなく正常に作動しているか、電動工具の運転に影響を及ぼす各部分が破損・損傷していないかを確認してください。電動工具をご使用になる前に、損傷部分の修理を依頼してください。事故の多くは保守管理の不十分な電動工具の使用が原因となっています。
- ▶ 先端工具は鋭利で汚れのない状態を保ってください。お手入れのゆきとどいた先端工具を使用すると、作業が簡単かつ、スムーズになります。
- ▶ 電動工具、アクセサリ、先端工具などは、それらの説明書に記載されている指示に従って使用してください。その際は、作業環境および用途についてもご注意ください。指定された用途以外に電動工具を使用すると危険な状況をまねく恐れがあります。
- ▶ グリップとグリップ面は乾燥した清潔な状態に保ち、オイルやグリスの付着がないようにしてください。グリップやグリップ面が滑りやすい状態になっていると、予期していない状況が発生した際に電動工具を安全に使用/制御できません。

#### サービス

- ▶ 電動工具の修理は必ず認定サービスセンターにお申し付けください。また、必ず純正部品を使用してください。これにより電動工具の安全性が確実維持されます。

#### すべてのソーに対する安全上の注意

##### 切断作業

- ▶ **△ 危険**：切断領域やソーブレード付近に手を差し出さないでください。片方の手で補助グリップまたはモーターハウジングを保持してください。両手でソーを保持すれば、ソーブレードで手を負傷することはありません。
- ▶ 作業材料の下側をつかまなくてください。保護カバーは、作業材料の下側に出るソーブレードから手を保護することはできません。
- ▶ 切り込み深さを作業材料の厚さに合わせてください。作業材料の下に出る部分を歯の全高より小さくしてください。
- ▶ 切断する作業材料を手や足で支えないでください。作業材料は安定した支持具に固定してください。身体の一部が触れたり、ソーブレードが噛んだり、制御不能に陥ったりする危険を最小限に抑えるため、作業材料を正しく固定することは重要です。
- ▶ 隠れた電線や装置自体の電源コードに先端工具が接触する可能性がある作業を行う場合は、必ず電動工具の絶縁されたグリップのみを持つようにしてください。通電しているケーブルと接触すると、電動工具の金属部分にも電圧がかかり感電の危険があります。
- ▶ 縦切断の際には必ずストッパーまたはストレートエッジガイドを使用してください。これにより切断精度を高め、ソーブレードが噛む可能性を低減することができます。
- ▶ 常に適切な取り付け穴(星形または丸形など)の付いた正しいサイズのソーブレードを使用してください。ソーの取り付け部に合っていないソーブレードを使用すると、回転が不安定になり、制御不能になったりする恐れがあります。
- ▶ ソーブレードワッシャー/スクルーは、最適な出力と作動安全性を確保するためにご使用のソー専用で製造されたものです。

##### 反動 - 原因とそれに対する安全上の注意

- ▶ 反動は、ソーブレードが引っかかったり噛んだりしたときや、ソーブレードが正しく設置されていないときに起こる突然の反動動作で、制御不能になったソーが作業材料から浮き上がって作業者に向かって跳ね返ることがあります。
- ▶ ソーブレードが閉じたカットギャップで引っかかったり噛んだりすると、ソーブレードがブロックされ、モーター力でソーが作業者の方向に跳ね返ります。
- ▶ ソーブレードが切断時にずれたり正しく配置されていないと、後部のソーブレードエッジの歯が作業材料の表面に引っかかり、ソーブレードがカットギャップから外れて作業者の方に跳ね返ることがあります。

ソーの取り扱いが正しくないと、反動が生じます。反動は、以下に示すような適切な予防措置を取ることで防止することができます。

- ▶ ソーは両手でしっかりと支え、反力を受け止めることができるように腕を構えます。ソーブレードは必ず側面をつかみ、決してソーブレードが身体の前や顔に近づくことのないようにしてください。反動がある場合、サーキュラーソーは後方に跳ね返ることがありますが、適切な予防措置を講じていれば反力を抑えることができます。
- ▶ ソーブレードが噛んだ場合あるいは作業を中断する場合は、ソーをオフにしてソーブレードが停止するまでソーを静かに作業材料内に保持してください。ソーブレードが動いている間は、ソーを作業材料から離したり後方へ引いたりしないでください、そうしないと反動が発生する危険があります。ソーブレードが噛んでしまったことの原因を確認し、それを取り除いてください。
- ▶ 作業材料に挿入されているソーを再び作動させる場合は、ソーブレードをカットギャップの中央に配置し、歯が作業材料に引っかかっていないかチェックします。ソーブレードが噛んでいると、切断を再開したときにソーブレードが作業材料から飛び出たり、反動が発生する可能性があります。
- ▶ 噛んだソーブレードによる反動の危険を最小限に抑えるために、大型プレートは支持してください。大型プレートはそれ自身の重みでたわむことがあります。プレートは、カットギャップ付近と縁部の両側で支える必要があります。
- ▶ 切れ味の悪くなったソーブレードや損傷したソーブレードは使用しないでください。ソーブレードの歯の切れ味が悪い場合やソーブレードが正しく合っていない場合、カットギャップが狭くなりすぎて、摩擦が大きくなったり、ソーブレードの噛みや反動が起こります。
- ▶ 切断の前に、切り込み深さ調整および切り込み角度の調整を締め付けてください。切断中に調整が変化すると、ソーブレードが噛んだり反動が発生する可能性があります。
- ▶ 既存の壁やその他の見通しのきかない領域で切断を行う場合は特に注意してください。切断時に、押し込まれたソーブレードが隠れている対象物にブロックされ、跳ね返る可能性があります。

##### 下部保護カバーの機能

- ▶ ご使用前には毎回、下部保護カバーが正常に閉じているかどうかを点検してください。下部保護カバーがスムーズに動かず、すぐに閉じない場合は、ソーを使用しないでください。下部保護カバーを開いた位置のまま固定しないでください。ソーをうっかり床に落とした場合、下部保護カバーが変形する可能性があります。保護カバーを戻りレバーで開いて、カバーが自由に動くこと、すべての切り込み角度および深さでソーブレードや他の部分と接触しないことを確認してください。
- ▶ 下部保護カバー用スプリングの機能を点検してください。下部保護カバーとスプリングが正常に作動しない場合は、ご使用前にソーの整備を依頼してください。損傷した部品、固着した付着物、切り屑の堆積は下部保護カバーの作動を鈍らせます。
- ▶ 「ブラジカットおよび斜め切断」のような特別な切断の場合のみ、手で下部保護カバーを開いてください。下部保護カバーを戻りレバーで開き、ソーブレードが作業材料に入り込んだらすぐにレバーを放してください。他のすべての切断作業の場合、下部保護カバーは自動的に作動しなければなりません。





▶ ワークベンチまたは床にソーを置く場合は、必ず下部保護カバーでソーブレードを保護してください。保護されていないソーブレードが遅延作動すると、ソーが切断方向と反対に動いてその方向にある物体を切断します。この場合、ソーの遅延作動時間に注意してください。

#### サーキュラーソーに関するその他の安全上の注意

- ▶ ハンドサーキュラーソーは、必ずスイッチをオンにした状態で作業材料に対して動かすようにしてください。
- ▶ 切断ラインの上下に障害物がないようにしてください。ねじ、ネイル、あるいはこれに類するものを切断しないでください。
- ▶ サーキュラーソーを頭より高い位置で使用しないでください。
- ▶ ソーブレードは、決して側方へと押し当てて制動させないでください。
- ▶ 歯の先端が過熱しないようにしてください。
- ▶ 常に切断対象物に適合したソーブレードを使用してください。
- ▶ 必ず EN 847-1 規格に準拠したヒルティ純正のソーブレードを使用してください。

#### 製品の説明

##### 製品概要 1

- |                       |                 |
|-----------------------|-----------------|
| ① ON/OFF スイッチ         | ⑬ ベースプレート       |
| ② 補助グリップ              | ⑭ 保護カバー         |
| ③ スピンドルロックボタン         | ⑮ 駆動スピンドル       |
| ④ アレンレンチ              | ⑯ サポートフランジ      |
| ⑤ 切り込み角度スケール          | ⑰ テンションフランジ     |
| ⑥ 切り込み角度設定用リリースレバー    | ⑱ テンションボルト      |
| ⑦ 平行ストッパー用クランピングスクリュー | ⑲ 切り込み深さスケール    |
| ⑧ 切り込み深さ設定用リリースレバー    | ⑳ 振動防止カバーの操作レバー |
| ⑨ 切り込みマーク 45°         | ㉑ 接続ピース(集じん機)   |
| ⑩ 切り込みマーク 0°          | ㉒ 切り込み角度の初期設定   |
| ⑪ 平行ストッパー             | ㉓ LED           |
| ⑫ 振動防止カバー             |                 |

##### ガイドレールアダプターの概要 2

- |            |            |
|------------|------------|
| ㉔ 後方固定フレーム | ㉕ 前方固定フレーム |
|------------|------------|

#### 正しい使用

本書で説明している製品はサーキュラーソーです。本製品は、木材あるいは木製の作業材料、プラスチック、石膏、ファイバーボードおよび複合材の切断に使用するもので、切り込み深さは 70 mm (2.75 インチ) 以下で、56° までの斜め切断が可能です。

本サーキュラーソーには、オプションの集じん機 / 吸じん装置用の取り外し可能な接続ピースが装備されています。これは市販の集じん機ホースに対応しています。吸じんホースをサーキュラーソーと接続するために、適切なアダプターが必要になる場合があります。

#### 考えられる誤った使用

製品仕様データのデータに適合していないソーブレード、高合金高速度鋼(HSS 鋼)製のカッティングディスクと研磨ディスクおよびソーブレードは、使用してはなりません。金属の切断は行えません。

#### 本体標準セット構成

サーキュラーソー、ソーブレード、アレンレンチ、平行ストッパー、取扱説明書。

安全な作動のために、必ず純正のスペアパーツと消耗品を使用してください。本製品向けに弊社が承認したスペアパーツ、消耗品およびアクセサリーは、弊社営業担当または **Hilti Store** にお問い合わせいただくか、あるいは **www.hilti.group** でご確認ください。

#### 製品仕様

##### 製品仕様

定格電圧、定格電流、周波数および定格電力については、国別の銘板でご確認ください。

発電機または変圧器を使用しての作業の場合は、それらは本体の銘板に記載されている定格電力より 2 倍以上大きな出力がなければなりません。変圧器または発電機の作動電圧は、常に本体の定格電圧の +5 %...-15 % の範囲になければなりません。

	SCW 70	WSC 7.25-S
製品世代	01	02
重量 (EPTA プロシージャ 01 に準拠)	5.1 kg	5.1 kg
本体寸法 (長 x 幅 x 高)	317 × 236 × 269 mm	317 × 236 × 269 mm
ベースプレート	290 × 170 mm	290 × 170 mm
ソーブレード直径	184 mm ... 190 mm	184 mm ... 190 mm
ソーブレードのメインブレード厚	1.1 mm ... 1.5 mm	1.1 mm ... 1.5 mm
切り込み幅	1.7 mm ... 2.3 mm	1.7 mm ... 2.3 mm
ソーブレードの取り付け穴	30 mm (1.2 in)	15.88 mm (5/8 in)



	SCW 70	WSC 7.25-S
0°での切り込み深さ	0 mm ... 67 mm	0 mm ... 67 mm
45°での切り込み深さ	0 mm ... 49 mm	0 mm ... 49 mm
56°での切り込み深さ	0 mm ... 38 mm	0 mm ... 38 mm
無負荷回転数	5,800/min	5,800/min
保護等級	II	II

#### 騒音および振動値について

本説明書に記載されているサウンドプレッシャー値および振動値は、規格に準拠した測定方法に基づいて測定したものです。電動工具を比較するのにご使用いただけます。曝露値の暫定的な予測にも適しています。

記載されているデータは、電動工具の主要な使用方法に対する値です。電動工具を他の用途で使用したり、異なる先端工具を取り付けて使用したり、手入れや保守が十分でないまま使用した場合には、データが異なることがあります。このような相違により、作業時間全体で曝露値が著しく高くなる可能性があります。

曝露値を正確に予測するためには、電動工具のスイッチをオフにしている時間や、電動工具が作動していても実際には使用していない時間も考慮しなければなりません。このような相違により、作業時間全体で曝露値が著しく低くなる可能性があります。

作業者を騒音および/または振動による作用から保護するために、他にも安全対策を立ててください(例: 電動工具および先端工具の手入れや保守、手を冷やさないようにする、作業手順の編成)。

この点について適用されるEN 62841 規格のバージョンについての詳細情報は、適合宣言書の画像 81で確認してください。

#### 騒音について

	SCW 70
サウンドパワーレベル (L <sub>WA</sub> )	107 dB(A)
サウンドパワーレベルの不確実性 (K <sub>WA</sub> )	3 dB(A)
サウンドプレッシャーレベル (L <sub>pA</sub> )	99 dB(A)
サウンドプレッシャーレベルの不確実性 (K <sub>pA</sub> )	3 dB(A)

#### 振動について

	SCW 70
木材切断の際の3軸の振動値 (a <sub>R</sub> )	≈ 2.5 m/s <sup>2</sup>
不確実性 (K)	1.5 m/s <sup>2</sup>

#### ご使用方法

##### ソーブレードを取り外す

##### 警告

ソーブレード、テンションボルトおよびテンションフランジでの火傷および切断の危険 火傷および切断事故の原因となることがあります。

▶ 先端工具の交換時には、保護手袋を着用してください。

1. 電源プラグをコンセントから抜きます。
2. スピンドルロックボタンを押します。
3. アレンレンチでソーブレードのテンションボルトを回し、スピンドルロックボタンを完全にかみ合わせます。
4. アレンレンチでテンションボルトを反時計方向に回して緩めます。
5. テンションボルトと外側のテンションフランジを取り外します。
6. 振動防止カバーを開いて、ソーブレードを外します。

ソーブレードを装着する

##### 注意

損傷の危険! 不適切なソーブレードを使用したり、あるいはソーブレードが正しく装着されていないとソーを損傷させる可能性があります。

▶ 必ず本サーキュラーソーに適したソーブレードを使用してください。ソーブレード上の回転方向矢印に注意してください。

▶ 必ず許容回転数が本製品に表記されている最高回転数以上のソーブレードを使用してください。

1. 電源プラグをコンセントから抜きます。
2. サポートフランジとテンションフランジを清掃します。
3. サポートフランジを取り付けます。
4. 振動防止カバーを開きます。
5. 新しいソーブレードを取り付けます。
6. 外側のテンションフランジを取り付けます。
7. テンションボルトを時計方向に回してテンションフランジを固定します。その際、片手でスピンドルロックボタンを押し続けてください。
8. ご使用前に、ソーブレードがしっかりと正しく固定されているか点検してください。



#### 切り込み深さを調整する 4

1. 電源プラグをコンセントから抜きます。
2. サークュラーソーを土台の上に置きます。
3. 切り込み深さ設定用リリースレバーを緩めてください。
4. サークュラーソーを斜めに動かして持ち上げ、切り込み深さを調整します。  
▶ 切り込み深さが切り込み深さスケールに表示されます。



カッティングエッジをバリのないものにするため、切り込み深さは切断対象物の厚さに 2 mm を加えたものとしてください。

5. 切り込み深さ設定用リリースレバーを固定します。

#### 切り込み角度を調整する 5

1. 電源プラグをコンセントから抜きます。
2. 切り込み角度設定用リリースレバーを緩めてください。
3. ベースプレート我希望の切り込み角度にします。  
▶ 切り込み角度が切り込み角度スケールに表示されます。
4. 切り込み角度設定用リリースレバーを締め付けてください。

#### 初期設定により切り込み角度を調整する

1. 電源プラグをコンセントから抜きます。
2. 切り込み角度設定用リリースレバーを緩めてください。
3. ベースプレート角度 0° の位置にします。
4. 切り込み角度初期設定用の指針を希望の角度に合わせます。



次の 3 つの初期設定が可能です：22.5°、45° および 56°。

5. ベースプレートをストップ位置にします。
6. 切り込み角度設定用リリースレバーを締め付けてください。

#### ポインター

サーキュラーソーの前方ベースプレートには、直線切断および斜め切断用のポインター(0° および 45°) があります。これにより、選択した切り込み角度に応じて精度の高い切断を行うことができます。ポインターエッジはソーブレードの内側に相当します。ソーブレードの前方の切欠き部にポインターがあります。

#### ポインターに基づいて切断する



作業材料を動かないように固定します。

ソーブレードが作業材料の下で自由に回転できるように、作業材料を配置してください。

製品の ON/OFF スイッチがオフになっていることを確認してください。

サーキュラーソーとベースプレートを作業材料上に置きます。その際、ソーブレードがまだ作業材料と接触しないようにしてください。

1. サークュラーソーをオンにします。
2. サークュラーソーを適切な作業速度に合わせ、ポインターに沿って作業材料を切断します。

#### 平行ストッパーによる切断

シングルアームの平行ストッパーにより、作業材料エッジに沿った正確な切断または同じ寸法のストリップの切断が可能です。平行ストッパーはベースプレートの両側に取り付けることができます。

#### 平行ストッパーを取り付ける / 調整する 6

1. 不意に始動しないように電源コードをコンセントから抜きます。
2. 平行ストッパーのガイドをクランピングスクリュウの下に入れます。
3. ご希望の切断幅を設定します。
4. クランピングスクリュウを締め付けます。

#### ガイドレールを使用した切断。 7

ガイドレールを使用した切断では、反動の発生を低減することができます。

サーキュラーソーをガイドレールアダプターに取り付ける / ガイドレールアダプターから取り外す

1. 平行ストッパーが取り付けられている場合には、これを取り外します。
2. ベースプレートをガイドレールアダプターの前方固定フレームに差し込みます。
3. ベースプレート後部を完全にガイドレールアダプターに装着します。ベースプレートは後方固定フレームに完全にはまり込まなければなりません。
4. 取外しの際は、後方固定フレームを軽く後方へ引いてサーキュラーソーをガイドレールアダプターから取り外します。

#### 0°での縦切断

▶ ガイドレールアダプターの溝を利用して、サーキュラーソーをガイドレールのフレームに合わせます。

#### 56°以下の縦切断

▶ ガイドレールアダプターの外側エッジを利用して、サーキュラーソーをガイドレールのフレームに沿って動かします。これにより、ソーブレードとガイドレールの接触を避けることができます。



## フラットな斜め切断



表示された切り込み角度は、ストレートの直角切断からずれる角度を示します。

1. ガイドレールのゼロポイントを作業材料のエッジに合わせて、角度スケール上の希望の角度がゼロポイントになるようにレールを回転させます。
2. ガイドレールを2個のバイスで固定します。

### 切り取り

1. ガイドレールを2個のバイスで下から固定します。



サーキュラーソーは、作業材料後方のガイドレール上にセットしなければなりません。ソーブレードが作業材料と接触しないことを確認してください。

2. サーキュラーソーをガイドレールの取付けエリアにセットしてください。
3. サーキュラーソーをオンにします。
4. サーキュラーソーを作業材料に沿って均一な速さで動かします。振動防止カバーは側部の突起先端に接触すると開き、ガイドレールの終端に達すると閉じます。

### 吸じん装置を使用しての / 使用しないでの切断

サーキュラーソーには、直径が27 mmの一般的な吸じんホース用の接続ピースがあります。吸じんホースをサーキュラーソーと接続するために、適切なアダプターが必要になる場合があります。

可能であれば常に、木材用または木材および鋸物用の移動式吸塵装置を使用してください。

吸じん装置なしで作業する場合は、はき出し口を切り屑が体にかからない方向へと回してください。



原則としてフィルタークラスP2の防じんマスクを着用し、粉じんの影響を低く抑えるために常に充分な換気を心がけてください。

## 手入れと保守

### 手入れと保守を行った後の点検



手入れ、保守の作業を済ませた後は、すべての安全機構が取り付けられ、正常に作動するか点検してください。

- ▶ 振動防止カバーをチェックするには、操作レバーにより振動防止カバーを完全に開きます。
  - ▶ 操作レバーから手を放した後、振動防止カバーは素早くかつ完全に閉じなければなりません。

### 集じんチャンネルの清掃

1. 電源プラグをコンセントから抜きます。
2. 保護カバーの下側の後方のネジを外し、集じん機用の接続ピースを取り外します。
3. 切り屑ダクトと接続ピースを清掃してください。
4. 接続ピースを再び切り屑ダクトに取り付け、接続ピースをねじて固定してください。
5. 本体の可動部分が引っ掛かりなく正常に作動しているか、本体の運転に影響を及ぼす各部分が破損・損傷していないかを確認してください。

### 安全機構の清掃

1. ソーブレードを取り外します。
2. 安全機構を乾いたブラシを使用して注意深く掃除してください。
3. 安全機構内部の塵埃の堆積や切り屑は適切な工具を使用して除去してください。
4. ソーブレードを再装着します。

## 廃棄

Hilti 製品の大部分の部品はリサイクル可能です。リサイクル前にそれぞれの部品は分別して回収されなければなりません。多くの国でHiltiは、古い電動工具をリサイクルのために回収しています。詳細については弊社営業担当またはHilti 代理店・販売店にお尋ねください。



▶ 電動工具、電子機器およびバッテリーを一般ゴミとして廃棄してはなりません！

## メーカー保証

▶ 保証条件に関するご質問は、最寄りのHilti 代理店・販売店までお問い合わせください。



**ko** 오리지널 사용 설명서

**사용 설명서 관련 정보**

본 사용 설명서에 관하여

- 경고! 제품을 사용하기 전에, 제품과 함께 제공되는 사용 설명서와 설명서에 제시된 지침, 안전상의 주의사항 및 경고사항, 그림 및 사양 등을 잘 읽고 이해해야 합니다. 특히 모든 지침, 안전상의 주의사항 및 경고사항, 그림, 사양과 구성 요소 및 기능을 숙지해야 합니다. 유의하지 않을 경우, 감전, 화재 발생 및/또는 중상을 입을 위험이 있습니다. 추후 사용 시에도 활용할 수 있도록 관련 지침, 안전상의 주의사항 및 경고사항이 포함된 사용 설명서를 잘 보관하십시오.
- 제품은 전문가용으로 설계되어 있으며, 해당 교육을 이수한 공인된 작업자를 통해서만 조작, 유지보수 및 수리 작업을 진행할 수 있습니다. 이 기술자는 발생할 수 있는 위험에 대해 특별 교육을 받은 상태여야 합니다. 교육을 받지 않은 사람이 제품을 부적절하게 취급하거나 규정에 맞지 않게 사용할 경우에는 기기와 그 보조기구에 의해 부상을 당할 위험이 있습니다.
- 함께 제공되는 사용 설명서는 인쇄 시점의 최신 기술 버전을 반영하여 작성됩니다. 최신 버전은 항상 Hilti 제품 사이트의 온라인 버전을 참조하십시오. 온라인 버전을 참고하고자 할 경우, 본 사용 설명서에 제시된 링크 혹은 기호로 표시된 QR 코드를 클릭하십시오.
- 제품을 다른 사람에게 양도할 때는 본 사용 설명서도 반드시 함께 넘겨주십시오.

수입업체(상호)명: 힐티코리아㈜

A/S: 080-220-2000

기호 설명

경고사항

본 제품을 다루면서 발생할 수 있는 위험에 대한 경고사항. 다음과 같은 시그널 워드가 사용됩니다.

**위험**

위험!

▶ 이 기호는 직접적인 위험을 표시합니다. 만약 지키지 않으면 심각한 부상을 당하거나 사망할 수도 있습니다.

**경고**

경고!

▶ 이 기호는 잠재적인 위험을 표시합니다. 만약 지키지 않으면 심각한 부상을 당하거나 사망할 수도 있습니다.

**주의**

주의!

▶ 이 기호는 잠재적인 위험 상황을 표시합니다. 만약 지키지 않으면 부상 또는 물적 손실을 입을 수 있습니다.

문서에 사용된 기호

본 문서에서 사용되는 기호는 다음과 같습니다.



사용하기 전에 사용설명서를 읽으십시오.



적용 지침 및 기타 유용한 사용정보



재사용이 가능한 자재 취급방법



전기 기기 및 배터리를 일반 가정의 쓰레기처럼 폐기해서는 안 됨

그림에 사용된 기호

다음과 같은 기호가 그림에 사용됩니다.



이 숫자는 본 설명서의 첫 부분에 있는 해당 그림을 나타냅니다.



매겨진 숫자는 작업 단계의 순서를 나타내며, 텍스트에 매겨진 작업 단계와 차이가 있을 수 있습니다.



항목 번호는 개요 그림에서 사용되며, 제품 개요 단락에 나와 있는 기호 설명 번호를 나타냅니다.



이 표시는 제품을 다룰 때, 특별히 주의할 사항을 나타냅니다.

**안전**

전동 공구에 대한 일반적인 안전상의 주의사항

경고 해당 전동 공구와 함께 동봉된 모든 안전상의 주의 사항, 지침, 그림 및 기술자료를 숙지하십시오. 다음과 같은 지침 내용을 준수하지 않으면 전기 충격, 화재가 발생하거나 그리고/또는 중상을 입을 수 있습니다.

앞으로 모든 안전상의 주의사항과 지침을 보관하십시오.

안전상의 주의사항에서 사용되는 "전동 공구"라는 개념은 전원에 연결하여 사용하는 전동 공구(전원 케이블 있음) 또는 배터리를 사용하는 전동 공구(전원 케이블 없음)를 의미합니다.

작업장 안전수칙

- ▶ 작업장을 항상 깨끗이 하고 조명이 잘 들도록 하십시오. 어수선한 작업환경 또는 어두운 작업장은 사고를 초래할 수 있습니다.
- ▶ 인화성 액체, 가스 또는 먼지가 있어 폭발 위험이 있는 환경에서는 전동 공구를 사용하지 마십시오. 전동 공구는 먼지나 증기를 점화시킬 수 있는 스파크를 일으킵니다.



- ▶ 전동 공구를 사용할 때, 어린이들이나 다른 사람들이 작업장에 접근하지 못하도록 하십시오. 다른 사람의 방해로 인해 기기를 통제하기 어렵습니다.

#### 진기에 관한 안전수칙

- ▶ 전동 공구의 전원 플러그가 소켓에 잘 끼워져야 합니다. 플러그를 절대 변형하지 않습니다. 접지된 전동 공구와 함께 아답터 플러그를 사용하지 마십시오. 변형되지 않은 플러그와 적합한 소켓을 사용하면 감전의 위험을 줄일 수 있습니다.
- ▶ 파이프, 허더, 전기레인지, 냉장고와 같은 접지 표면에 신체 접촉을 피하십시오. 신체에 닿을 경우 감전될 위험이 높습니다.
- ▶ 전동 공구가 비에 맞지 않도록 하고 습한 장소에 두지 마십시오. 전동 공구에 물이 들어가면 감전될 위험이 높습니다.
- ▶ 전원 케이블만 잘고 전동 공구를 운반하거나 걸어 놓아서는 안되며, 소켓에서 전원 플러그를 빼낼 때 케이블만 잡은 채로 빼내지 마십시오. 전원 케이블이 열, 오일, 날카로운 모서리 또는 부품의 가동 부위에 접촉하지 않도록 주의하십시오. 손상되거나 서로 꼬인 전원 케이블은 감전 위험을 높입니다.
- ▶ 실외에서 전동 공구를 이용하여 작업할 때, 실외용으로 승인된 연장 케이블만 사용하십시오. 실외용 연장 케이블을 사용하면 감전의 위험을 줄여줍니다.
- ▶ 전동 공구를 습한 환경에서 사용하는 것을 피할 수 없을 경우, 누전 차단기를 사용하십시오. 누전 차단기를 사용하면 감전 위험을 줄일 수 있습니다.

#### 사용자 안전수칙

- ▶ 신중하게 작업하십시오. 작업에 정신을 집중하고 전동 공구를 사용할 때 경솔하게 행동하지 마십시오. 피곤하거나 항정신성 약물, 술 또는 약을 복용하는 전동 공구를 사용하지 마십시오. 전동 공구 사용 시 이에 유의하지 않을 경우 심각한 부상을 초래할 수 있습니다.
- ▶ 안전 장비를 갖추고 보안을 착용하십시오. 전동 공구의 종류와 사용에 따라, 먼지 보호 마스크, 미끄럼 방지용 안전 신발, 안전모 또는 귀마개 등과 같은 안전한 보호장비를 착용하면 부상의 위험을 줄일 수 있습니다.
- ▶ 실수로 기기가 작동하지 않도록 주의하십시오. 전동 공구를 전원 그리고/또는 배터리에 연결하기 전, 보관 또는 운반 전에 전동 공구가 스위치 OFF 상태인지 확인하십시오. 전동 공구 운반 시 스위치가 손가락을 대거나 스위치가 켜진 상태에서 전원을 연결하면 사고를 유발할 수 있습니다.
- ▶ 전동 공구의 스위치를 켜기 전, 조정공구 또는 렌치를 제거하십시오. 기기 회전부에 남아있는 공구나 렌치로 인해 부상을 입을 수 있습니다.
- ▶ 작업 시 비정상적인 자세는 피하십시오. 안전한 작업자세가 되도록 하고, 항상 균형을 유지하십시오. 이렇게 하여 예기치 않은 상황에서도 전동 공구를 잘 제어할 수 있습니다.
- ▶ 적절한 작업복을 착용하십시오. 헐렁한 복장이나 장식품을 착용하지 마십시오. 작동하는 기기 가동 부위에 머리, 옷 그리고 장갑이 가까이 닿지 않도록 주의하십시오. 헐렁한 복장, 장식품 혹은 긴 머리카가 가동 부위에 말려 들어갈 수 있습니다.
- ▶ 먼지 제거장치나 수거장치를 설치할 수 있는 기기의 경우, 이 장치들이 연결되어 있는지 그리고 제대로 작동되는지를 확인하십시오. 먼지 포집장치 사용은 먼지로 인한 위험을 줄여줄 수 있습니다.
- ▶ 이 전동 공구를 여러번 사용해왔다고 해서 안전하다고 인식하지 말고 전동 공구에 해당되는 안전 규칙을 무시하지 마십시오. 부주의하게 행할 경우 아주 짧은 순간에 중상을 입을 수 있습니다.

#### 전동 공구의 취급과 사용

- ▶ 기기에 과부하가 걸리지 않도록 하십시오. 귀하의 작업에 적합한 전동 공구를 사용하십시오. 적합한 전동 공구를 사용하면, 지정된 성능 한도 내에서 더 효율적으로 안전하게 작업할 수 있습니다.
- ▶ 스위치가 고장난 전동 공구는 사용하지 마십시오. 스위치가 작동되지 않는 전동 공구는 위험하므로, 반드시 수리를 해야 합니다.
- ▶ 기기 세팅을 실행, 액세서리를 교환 또는 기기를 보관하기 전에 컨택터를 전원소켓에서 그리고/또는 탈착식 배터리를 기기에서 빼놓으십시오. 이러한 조치는 실수로 전동 공구가 작동하지 않도록 방지합니다.
- ▶ 사용하지 않는 전동 공구는 어린이들의 손이 닿지 않는 곳에 보관하십시오. 기기 사용에 익숙지 않거나 또는 이 안전수칙을 읽지 않은 사람이 기기를 사용해서는 안 됩니다. 비숙련자가 전동 공구를 사용하면 위험합니다.
- ▶ 전동 공구 및 액세서리를 유지해서 관리하십시오. 기기의 가동 부위가 완벽하게 작동하는지, 끼어 있지 않은지, 혹은 부품이 손상되거나 파손되어 있어 전동 공구의 기능을 저하시키지 않는지 점검하십시오. 기기 사용 전 손상된 부품을 수리하도록 하십시오. 제대로 관리되지 않은 전동 공구는 많은 사고를 유발합니다.
- ▶ 절단기기는 날카롭고 깨끗하게 관리하십시오. 날카로운 절단면이 있고 잘 관리된 절단기기는 끼이는 경우가 드물고 조절하기도 쉽습니다.
- ▶ 본 지침에 따라 전동 공구, 액세서리, 공구 비트 등을 사용하십시오. 이 때 작업 조건과 실시하려는 작업 내용을 고려하십시오. 원래 사용 본이 아닌 다른 작업에 전동 공구를 사용할 경우, 위험한 상황을 초래할 수 있습니다.
- ▶ 손잡이 및 손잡이 표면은 건조하고 깨끗하게, 그리고 오일과 그리스가 묻어있지 않도록 해야 합니다. 미끄러운 손잡이 및 손잡이 표면은 예상치 못한 상황에서 전동 공구를 안전하게 조작하고 제어할 수 없습니다.

#### 서비스

- ▶ 전동 공구는 반드시 자격을 갖춘 전문 기술자에 의해 그리고 순정 대체부품만 이용하여 수리해야 합니다. 이렇게 하여 전동 공구의 안전성을 계속해서 유지할 수 있습니다.

#### 모든 틈에 대한 안전상의 주의사항

##### 톱 작업 방식

- ▶ 위험: 절단 부위와 톱날 근처에 손을 대지 마십시오. 다른 한 손은 보조 손잡이나 모터 하우징을 잡으십시오. 양쪽 손으로 톱을 잡고 있으면, 톱날로 인해 손을 다치지 않습니다.
- ▶ 공작물 아래쪽을 잡지 마십시오. 안전반이 있어도 공작물 아래쪽에서 톱날로 인해 부상을 입을 수 있기 때문입니다.
- ▶ 절단 깊이를 공작물의 두께에 맞게 조절하십시오. 공작물 아래에서 톱날의 톱니가 한 개 이상 보여서는 안됩니다.
- ▶ 절단하려는 공작물을 절대로 손에 들고 있거나 다리 위에 고정하지 마십시오. 공작물을 고정된 마운트에 안전하게 두십시오. 톱날이 몸에 닿거나 또는 톱날이 걸려서 통제력을 잃는 것을 방지하려면 공작물을 제대로 고정하는 것이 중요합니다.
- ▶ 작업 수행 시, 기기 비트가 보이지 않는 전기 케이블이나 전원 케이블에 닿을 수 있으므로, 전동공구의 절연 손잡이 면만 잡으십시오. 전류가 흐르는 전선과 접촉하게 될 경우 전동공구의 금속 부위를 통해 감전이 될 수도 있습니다.
- ▶ 길이방향 절단 작업을 할 때 항상 립 펜스나 직선형의 모서리 가이드를 사용하십시오. 이렇게 하면 보다 정확한 절단이 가능하며 톱날이 걸릴 위험이 줄어듭니다.
- ▶ 항상 적합한 마운팅 구멍(예: 다이아몬드형 또는 원형)과 정확한 크기의 톱날을 사용하십시오. 톱날 조립 부품에 맞지 않는 톱날은 제대로 회전하지 않으며 제거가 어렵습니다.
- ▶ 절단도 손상되었거나 맞지 않는 톱날 외서나 볼트를 사용하지 마십시오. 톱날 디스크와 볼트는 귀하의 틈에 맞도록 최상의 성능과 작업 안전을 위해 특별히 설계된 것입니다.



### 반동 현상의 원인과 안전상의 주의사항

- 반동력이란 고착되었거나 잘못 고정된 톱날로 인한 갑작스러운 반응으로, 이때 톱이 제어되지 않고 공작물에서 빠져나와 작업자가 있는 방향으로 움직이게 됩니다.
- 톱날이 톱에 걸리거나 끼이게 되면, 톱날이 끼어 움직이지 않게 되고 엔진력으로 인해 톱은 작업자가 있는 방향으로 돌아가게 됩니다.
- 톱날이 작업 중에 끼이거나 잘못 고정되면 뒤쪽 톱날 모서리의 기어이가 재료의 표면에 걸릴 수 있습니다. 이때 톱날은 톱에서 빠져나와 작업자가 있는 방향으로 돌아가게 됩니다.

반동은 톱을 제대로 사용하지 못할 경우 생기는 결과입니다. 다음에 설명한 대로 적당한 예방 조치를 취하면 방지할 수 있습니다.

- ▶ 톱을 양손으로 확실하게 고정시키고 팔을 기기의 반동력을 억제할 수 있는 위치에 놓으십시오. 항상 톱날 옆으로 서서 작업하고 절대로 몸과 일직선이 되게 하지 마십시오. 반동이 생길 경우, 원형 톱이 뒤로 킁질 수 있으나 작업자가 적절한 조치를 취하면 반동력을 제어할 수 있습니다.
- ▶ 톱날이 끼거나 작업을 중단하려면, 톱을 끄고 톱날이 정지상태 이룰 때까지 움직이지 말고 자재에 대고 있으십시오. 톱날이 움직이고 있을 때 톱을 공작물에서 빼내거나 뒤로 당기려고 하지 마십시오. 그렇지 않으면 반동력이 발생할 수 있습니다. 톱날이 끼어서 움직이지 않는 원인을 확인하고 제거하십시오.
- ▶ 공작물에 끼여져 있는 톱을 재시동하려면 톱날을 절단면 가운데에 맞추고 톱이나 공작물에 물려 있지 않은지 확인하십시오. 톱날이 물려 있으면 재시동할 경우 톱날이 공작물 밖으로 나오면서 반동을 일으킬 수 있습니다.
- ▶ 톱날 걸림 또는 반동이 발생하는 위험을 최소화하기 위해 대형 패널을 받쳐주십시오. 대형 패널은 자재의 중량으로 인해 휘어질 수 있습니다. 절단면 근처와 모서리에 양쪽으로 패널을 받쳐주어야 합니다.
- ▶ 무디거나 손상된 톱날을 사용하지 마십시오. 무디거나 제대로 세팅되지 않은 톱날은 너무 좁은 톱 자국으로 인해 과도한 마찰, 톱날의 울림 그리고 반동을 유발합니다.
- ▶ 톱 작업 전에 절단 깊이 및 절단 각도를 확실히 설정하십시오. 작업 중에 설정이 달라지면, 톱날이 끼이거나 반동이 발생할 수 있습니다.
- ▶ 벋이 있거나 혹은 다른 못이 닿는 영역에서 절단 작업시에는 특히 조심하십시오. 삽입된 톱날은 절단 작업 시 보이지 않는 물체를 차단하거나 반동을 유발할 수 있습니다.

### 하부 안전반 기능

- ▶ 매년 사용하기 전에 항상 하부 안전반이 제대로 닫히는지 확인하십시오. 하부 안전반이 자유로이 움직이지 않고 빨리 닫히지 않는 톱은 사용하지 마십시오. 절대로 하부 안전반을 열린 상태로 고정하거나 묶지 마십시오. 실수로 톱이 바닥에 떨어지면 하부 안전반이 휘어질 수 있습니다. 안전반을 뒤로 당기는 레버로 열고, 안전반이 자유로이 움직이는지 그리고 모든 절단 각도와 깊이의 경우 톱날과 다른 부위에 닿지 않도록 확인하십시오.
- ▶ 하부 안전반용 스프링이 제대로 작동하는지 확인하십시오. 하부 안전반과 스프링에 하자가 있으면 톱을 사용하기 전에 수리하십시오. 손상된 부품, 끈적이는 침전물 혹은 축적된 톱밥으로 인해 안전반의 기능이 장애가 생깁니다.
- ▶ "플런징 절단 작업이나 각도 절단 작업" 등 특수한 절단 작업을 할 경우에만 하부 안전반을 손으로 여십시오. 하부 안전반을 뒤로 당기는 레버로 열고 톱날이 공작물 안으로 들어가면 하부 안전반을 다시 놓으십시오. 다른 모든 절단 작업에서는 하부 안전반이 자동으로 작동해야 합니다.
- ▶ 톱을 작업대나 바닥에 놓기 전에 하부 안전반이 톱날을 덮고 있는지 항상 확인하십시오. 보호 장치 없이 톱날이 계속 돌아가면 톱이 절단 방향 반대쪽으로 움직이며 그 경로에 있는 것을 모두 절단합니다. 그러므로 스위치를 끄고 나서 톱날이 완전히 멈출 때까지의 시간을 고려하십시오.

### 원형톱에 대한 추가적인 안전상의 주의사항

- ▶ 소형 원형톱은 전원이 켜진 상태에서만 공작물 쪽으로 가져가십시오.
  - ▶ 절단 경로 위/아래에 어떠한 장애물도 있어서는 안 됩니다. 톱으로 볼트, 핀 등을 절단하지 마십시오.
- ▶ 절대로 머리 위쪽에서 원형톱으로 작업하지 마십시오.
- ▶ 측면을 눌러 톱날의 작동을 멈추지 마십시오.
- ▶ 톱니의 뾰족한 끝이 과열되지 않게 주의하십시오.
- ▶ 항상 절단하고자 하는 모재에 맞는 톱날을 사용하십시오.
- ▶ Hilti에서 권장하는 EN 847-1 규격에 준하는 톱날만 사용하십시오.

### 제품 설명

#### 제품 개요 1

- |                       |                |
|-----------------------|----------------|
| ① ON/OFF 스위치          | ⑬ 베이스 플레이트     |
| ② 보조 손잡이              | ⑭ 보호캡          |
| ③ 스피들 로킹 버튼           | ⑮ 구동스핀들        |
| ④ 알렌키                 | ⑯ 마운팅 플랜지      |
| ⑤ 절단각 눈금              | ⑰ 고정 플랜지       |
| ⑥ 절단각 조절을 위한 클램핑 레버   | ⑱ 클램핑 볼트       |
| ⑦ 병렬 스톱용 클램핑 나사       | ⑲ 절단 깊이 눈금     |
| ⑧ 절입 깊이 조절을 위한 클램핑 레버 | ⑳ 진동 보호캡 작동 레버 |
| ⑨ 절단표시 45°            | ㉑ 컨넥터 (먼지 흡입기) |
| ⑩ 절단표시 0°             | ㉒ 절단각 사전 설정    |
| ⑪ 병렬 스톱               | ㉓ LED          |
| ⑫ 회전 보호 안전반           |                |

#### 가이드 레일 어댑터 개요 2

- |             |             |
|-------------|-------------|
| ⑳ 후방 홀딩 프레임 | ㉔ 전방 홀딩 프레임 |
|-------------|-------------|

### 규정에 맞는 사용

가솔린 제품은 원형톱입니다. 본 제품은 절단 깊이가 최대 70 mm(2.75 인치) 및 마이터 컷 최대 56° 이하인 목재 또는 그와 유사한 소재, 플라스틱, 석고보드, 석고 패널 및 복합재의 톱질 작업에 사용됩니다.

원형톱에는 분리가 가능한 먼지 흡입기/집진기(울선)용 컨넥터가 장착되어 있으며, 이때 통용되는 흡입 호스를 사용할 수 있습니다. 먼지 흡입기의 흡입 호스를 원형톱에 연결하려면 적합한 아답타가 필요할 수 있습니다.



**잘못 사용할 수 있는 경우**

기술자료에 제시된 제원과 일치하지 않는 톨날, 고합금 고속도강(HSS 강) 소재의 커팅 디스크 및 그라인딩 디스크를 사용해서는 안 됩니다. 금속을 절단해서는 안 됩니다.

**공급품목**

원형톱, 톨날, 알렌키, 병렬 스톱, 사용 설명서.

**i** 안전한 사용을 위해서 순정 예비 부품 및 소모품만을 사용하십시오. 해당 제품에 허용되는 예비 부품, 소모품 및 액세서리는 **Hilti Store** 또는 [www.hilti.group](http://www.hilti.group)에서 확인할 수 있습니다.

**기술자료**  
기술자료

**i** 정격 전압, 정격 전류, 주파수 및 정격 출력은 국가별 형식 라벨을 참조하십시오.

발전기 또는 변압기에서 작동할 경우, 발전기 및 변압기의 공급 출력이 본 기기의 형식 라벨에 적힌 정격 출력보다 최소 두 배 이상 높아야 합니다. 변압기 및 발전기의 작동 전압은 항상 기기의 정격 전압의 +5% ~ -15% 사이에 위치해야 합니다.

	SCW 70	WSC 7.25-S
제품 세대	01	02
EPTA-Procedure 01에 따른 무게	5.1kg	5.1kg
치수 (L x W x H)	317 x 236 x 269 mm	317 x 236 x 269 mm
베이스 플레이트	290 x 170 mm	290 x 170 mm
톨날 직경	184mm ... 190mm	184mm ... 190mm
톨날의 플레이트 두께	1.1mm ... 1.5mm	1.1mm ... 1.5mm
절단폭	1.7mm ... 2.3mm	1.7mm ... 2.3mm
톨날 마운팅 구멍	30mm (1.2in)	15.88mm (5/8in)
0°에서의 절단 깊이	0mm ... 67mm	0mm ... 67mm
45°에서의 절단 깊이	0mm ... 49mm	0mm ... 49mm
56°에서의 절단 깊이	0mm ... 38mm	0mm ... 38mm
공회전 속도	5,800/min	5,800/min
보호 등급	II	II

**소음 정보 및 진동 값**

이 지침에 제시된 음압 및 진동수준은 표준화된 측정방법에 따라 측정된 것이며, 전동 공구를 서로 비교하기 위한 용도로 사용할 수 있습니다. 음압 및 진동 수준은 노출 정도를 사전에 예측하는 데에도 유용하게 사용할 수 있도록 설계되어 있습니다.

제시된 데이터는 전동 공구의 주된 용도를 나타냅니다. 그러나 전동 공구를 다른 용도로 사용하거나 다른 공구 비트를 사용할 경우 또는 유지보수를 충분히 하지 않은 상태에서는 데이터에 편차가 있을 수 있습니다. 이러한 경우 전 작업시간에 걸쳐 노출이 현저하게 증가할 수 있습니다.

노출을 정확하게 평가하기 위해서는 전동 공구 작동이 멈춰 있거나 또는 작동 중이지만 실제로는 사용하지 않는 시간도 고려해야 합니다. 이러한 경우 전 작업시간에 걸쳐 노출이 현저하게 감소할 수 있습니다.

사용자를 보호하기 위해 음파 그리고/또는 진동이 작용하기 전에 다음과 같은 추가적인 안전 조치를 취하십시오. 전동 공구와 공구 비트의 유지보수, 손을 따뜻하게 유지, 작업순서 정하기 등.

**i** 여기에 적용된 **EN 62841** 규정의 버전에 관한 세부 정보는 적합성 선언 이미지 81에서 확인할 수 있습니다.

**소음 정보**

	SCW 70
소음 수준 (L <sub>WA</sub> )	107dB(A)
소음 수준 허용공차 (K <sub>WA</sub> )	3dB(A)
음압 수준 (L <sub>pA</sub> )	99dB(A)
음압 수준 허용공차 (K <sub>pA</sub> )	3dB(A)

**진동 정보**

	SCW 70
목재 절단 시 3축 진동값(a <sub>h</sub> )	≈ 2.5m/s <sup>2</sup>
허용공차(K)	1.5m/s <sup>2</sup>





조작

**톱날 탈거 3**



**경고**

톱날, 클램핑 볼트 및 고정 플랜지에서 화재 및 절단 위험 결과적으로 화재 및 절단 부상이 발생할 수 있습니다.

▶ 치줄을 교환할 때에는 보호장갑을 착용하십시오.

1. 전원 플러그를 소켓에서 빼내십시오.
2. 스피들 고정 헤드를 누르십시오.
3. 알렌키를 통해 스피들 스톱 버튼이 완전히 안착될 때까지 톱날의 클램핑 볼트를 돌리십시오.
4. 알렌키를 이용하여 클램핑 볼트를 시계 반대 방향으로 돌려 푸십시오.
5. 클램핑 볼트와 외부 고정 플랜지를 떼어내십시오.
6. 진동 보호캡을 옆으로 돌려서 열고 톱날을 분리하십시오.

**톱날 끼우기**



**주의**

손상 위험! 톱날이 적합하지 않거나 또는 잘못 사용하면 톱이 손상될 수 있습니다.

▶ 해당 톱에 적합한 톱날만 사용하십시오. 톱날 위의 회전방향 화살에 유의하십시오.

▶ 허용 회전속도가 제품에 제시된 최고 회전속도 이상인 톱날만 사용하십시오.

1. 전원 플러그를 소켓에서 빼내십시오.
2. 마운팅 플랜지 및 고정 플랜지를 청소하십시오.
3. 마운팅 플랜지를 끼우십시오.
4. 진동 보호캡을 여십시오.
5. 새 톱날을 끼우십시오.
6. 외부 고정 플랜지를 끼우십시오.
7. 클램핑 볼트와 함께 고정 플랜지를 시계 방향으로 돌려 고정시키십시오. 이때 스피들 로킹 버튼을 손으로 누르고 계십시오.
8. 처음 사용 전에 톱날이 정확한 위치에 단단하게 설치되었는지 확인하십시오.

**절단 깊이 설정 4**

1. 전원 플러그를 소켓에서 빼내십시오.
  2. 모재 위에 원형톱을 올려놓으십시오.
  3. 절단 깊이 조정을 위한 클램핑 레버를 푸십시오.
  4. 원형톱이 가위 모양으로 움직일 수 있도록 들어 올린 후 절단 깊이를 조정하십시오.
- ▶ 절단 깊이는 절단 깊이 눈금에 나타납니다.



절단 모서리를 맑게 하려면 절단 깊이는 자재 두께에 2mm 더한 값과 일치해야 합니다.

5. 절단 깊이 조정을 위한 클램핑 레버를 고정하십시오.

**절단 각도 설정 5**

1. 전원 플러그를 소켓에서 빼내십시오.
  2. 절단각 설정의 클램핑 레버를 푸십시오.
  3. 베이스 플레이트를 원하는 절단 각도로 회전시키십시오.
- ▶ 절단각이 절단각 눈금에 표시됩니다.
4. 절단각 설정의 클램핑 레버를 단단히 고정하십시오.

**사선 설정을 통한 절단 각도 설정**

1. 전원 플러그를 소켓에서 빼내십시오.
2. 절단각 설정의 클램핑 레버를 푸십시오.
3. 베이스 플레이트를 각도 0° 로 돌리십시오.
4. 절단각 사선 설정에 해당하는 바늘을 원하는 각도에 맞춰 설정하십시오.



세 가지로 사선 설정할 수 있습니다. 22.5°, 45°, 56°

5. 베이스 플레이트를 스톱위치까지 돌리십시오.
6. 절단각 설정의 클램핑 레버를 단단히 고정하십시오.

**균열 표시기**

직선 컷 및 사선 컷을 위해 원형톱의 앞쪽 베이스 플레이트에 균열 표시기가 있습니다(0° 및 45°). 이를 통해 선택한 절단 각도에 따라 정밀한 절단 작업을 진행할 수 있습니다. 균열면은 톱날의 안쪽에 해당됩니다. 균열 표시기는 톱날의 앞쪽에 있습니다.

**패션을 그은 후 톱질 작업하기**



공작물이 밀리지 않도록 하십시오.

톱날이 공작물 아래에서 자유롭게 움직일 수 있도록 공작물을 배치하십시오.

제품에서 ON/OFF 스위치가 꺼져 있는지 확인하십시오.

톱날이 공작물과 접촉하지 않도록 원형톱을 베이스 플레이트와 함께 공작물 위에 놓으십시오.



1. 원형톱의 전원을 켜십시오.
2. 적당한 작업속도로 금을 따라 공작물을 절단하십시오.

**병렬 스톱을 이용한 절단 작업**

외팔 병렬 스톱을 통해 공작물 모서리에 맞춰 정확한 절단 및 일정한 레일의 절단이 가능합니다. 병렬 스톱은 베이스 플레이트의 양쪽 면에 설치할 수 있습니다.

**병렬 스톱 설치/설정 6**

1. 전원 플러그를 소켓에서 빼내십시오.
2. 병렬 스톱의 가이드를 클램핑 볼트 아래로 미십시오.
3. 원하는 절단폭을 설정하십시오.
4. 클램핑 볼트를 단단히 고정하십시오.

**가이드 레일로 절단하기 7**

절단 작업 시 가이드 레일을 이용하면 반동 위험을 줄일 수 있습니다.

**원형톱을 가이드 레일 어댑터에 탈/장착하기**

1. 경우에 따라 설치된 병렬 스톱을 제거하십시오.
2. 베이스 플레이트를 가이드 레일 어댑터의 앞면 출딩 프레임에 끼우십시오.
3. 후방 베이스 플레이트를 가이드 레일 어댑터에 완전하게 삽입하십시오. 베이스 플레이트는 후방 출딩 프레임에 완전히 끼워져야 합니다.
4. 다시 꺼내기 위해서 후방 출딩 프레임을 살짝 뒤로 당기고 원형톱을 가이드 레일 어댑터에서 빼내십시오.

**0°에서의 길이방향 절단**

▶ 가이드 레일의 브리지 위에 가이드 레일 어댑터의 그루브를 놓고 원형톱을 올리십시오.

**56° 이하에서의 길이방향 절단**

▶ 원형톱을 가이드 레일 어댑터의 외부 모서리로 가이드 레일의 브릿지에 따라 움직이십시오. 그렇지 않으면 톱날과 가이드 레일이 충돌할 수 있습니다.

**평면 앵글 컷**

표시된 절단각은 직각도 오차를 나타냅니다.

1. 가이드 레일의 제로 포인트를 공작물 모서리에 대고, 원하는 각이 눈금 표시기의 제로 포인트와 마주볼 때까지 레일을 돌리십시오.
2. 가이드 레일을 2개의 스크루 클램프로 고정하십시오.

**단면 절단**

1. 아래쪽에서 두 개의 스크루 클램프로 가이드 레일을 단단히 고정하십시오.

원형톱은 공작물 뒤에 있는 가이드 레일 위에 설치해야 합니다. 톱날이 공작물과 접촉하지 않도록 유의하십시오.

2. 원형톱을 가이드 레일의 설치영역에 올려 놓으십시오.
3. 원형톱의 전원을 켜십시오.
4. 원형톱을 공작물 위로 일정하게 미십시오. 진동후드는 측면의 노칭 가공된 모서리 부분과 접촉시 열리고 가이드 레일 끝에서 나오면서 다시 닫힙니다.

**절단 부스러기 진공청소 기능 포함/미포함 톱질작업**

원형톱에는 컨넥터가 설치되어 있으며, 이 컨넥터는 직경이 27 mm인 통용되는 흡입 호스를 위해 설계되었습니다. 먼지 흡입기의 흡입 호스를 원형톱에 연결하려면 적합한 아댑터가 필요할 수 있습니다.

항상 목재 또는 목재 및 광물 소재에 적합한 이동식 집진기를 사용하도록 하십시오.

절단 부스러기의 진공청소 기능 없이 작업할 경우 절단 부스러기가 사용자 반대쪽으로 배출되도록 돌려서 배출 방향을 선택하십시오.

기본적으로 필터 등급 P2의 방진 마스크를 사용하고, 최대한 먼지가 남아 있지 않도록 충분히 환기를 시키십시오.

**관리 및 유지보수****관리 및 수리작업 후 점검**

관리/수리작업 후에 모든 보호기구가 설치되어 있으며 고장 없이 작동하는지 점검해야 합니다.

- ▶ 진동 보호캡을 점검하기 위해서는 작동레버를 조작하여 캡을 완전히 열어야 합니다.
  - ▶ 작동 레버에서 손을 뗀 후에는 진동 보호캡이 신속하고 완전하게 닫혀야 합니다.

**절단 부스러기 통로 청소 8**

1. 전원 플러그를 소켓에서 빼내십시오.
2. 보호캡 뒤쪽 밑면에서 볼트를 제거하고 먼지 흡입기의 컨넥터를 제거하십시오.
3. 절단 부스러기 채널과 컨넥터를 청소하십시오.
4. 컨넥터를 다시 절단 부스러기 채널 위에 고정시키고 볼트로 컨넥터를 고정시키십시오.
5. 가동 부위가 고착되지 않고 이상적으로 작동하는지 또는 파손 및 손상된 부품으로 인한 기기의 기능 장애가 없는지 확인하십시오.



**보호장비 청소**

1. 틸날을 탈거하십시오.
2. 마른 솔로 보호장비를 조심스럽게 청소하십시오.
3. 적절한 도구를 가지고 보호장비 내부의 침전물과 부스러기를 제거하십시오.
4. 틸날을 다시 끼우십시오.

**폐기**

Hilti 기기는 대부분 재사용이 가능한 소재로 제작되었습니다. 재활용을 위해 개별 부품을 분리하여 주십시오. Hilti는 대부분의 국가에서 재활용을 위해 노후기기를 수거해 갑니다. Hilti 고객 서비스센터 또는 판매 상담자에게 문의하십시오.



▶ 전동 공구, 전자식 기기 및 배터리를 일반 가정 쓰레기로 폐기하지 마십시오!

**제조회사 보증**

▶ 보증 조건에 관한 질문사항은 현지 Hilti 파트너사에 문의하십시오.

**zh 原始操作說明**

**關於操作說明的資訊**

**關於本操作說明**

- 注意！在使用本產品之前，請確保您已閱讀並瞭解產品隨附的操作說明書，包括說明、安全性和警示注意事項、圖解和規格。尤其是熟悉所有說明、安全性和警示注意事項、圖解、規格、組件和功能。若未遵守，可能會導致觸電、火災和/或嚴重傷害的風險。妥善保存操作說明書，包括所有說明、安全性和警示注意事項，以備日後使用。
- 產品是針對專業使用者設計，故僅經訓練、認可的人員可操作、維修與維護本產品。必須告知上述人員關於可能遭遇到的特殊危險。若因未經訓練人員操作錯誤或未依照其原本的用途操作，則本產品和它的輔助工具設備有可能會發生危險。
- 隨附的操作說明書符合印刷時的最新技術水準。您隨時可在Hilti產品頁面上尋找最新版本。為此，請點選操作說明書中標示 符號的連結或QR碼。
- 將產品交予他人時，必須連同本操作說明書一併轉交。

僅適用於台灣

進口商: 喜利得股份有限公司

地址: 新北市板橋區

新站路16號24樓22041

電話: 0800-221-036

已使用的符號說明

**警告**

警告使用本產品的人員可能發生之危險。採用了以下標示文字：



**危險**

危險！

▶ 此標語警示會發生對人造成嚴重傷害甚至致死的危險情形。



**警告**

警告！

▶ 此標語警示會造成嚴重傷害甚至致死危險的潛在威脅。



**注意**

注意！

▶ 請小心會造成人員受傷或對設備及其他財產造成損害的潛在危險情況。

**文件中的符號**

本文件中採用以下符號：



使用前請閱讀操作說明。



使用說明與其他資訊



處理可回收的材料



不可將電子設備與電池當作家庭廢棄物處置

**圖解中的符號**

圖解中採用了以下符號：

**2**

號碼對應操作說明的開始處的圖解

**3**

編號代表圖解中的操作步驟順序，可能與內文中的步驟有所不同



11 項目參考編號用於總覽圖解，並請參閱產品總覽章節中使用的編號

本符號是為了讓您在操作本產品時可以注意某些重點。

## 安全性

### 一般電動機具安全警告

**警告** 請詳閱本電動機具提供的所有安全警告、指示、圖解和說明。未能遵守以下所有指示可能會造成電擊事故、火災和/或嚴重的傷害。妥善保存所有警告及說明，以供將來參考。

注意事項中的「機具」係指使用電源（有線）或電池（無線）的電動機具。

### 工作區域安全

- ▶ 請保持工作區的清潔與採光充足。雜亂而昏暗的工作區會導致意外發生。
- ▶ 勿在容易發生爆炸的環境中使用機具，例如有可燃性液體、瓦斯或粉塵存在的環境。機具產生的火花可能會引燃塵埃或煙霧。
- ▶ 操作機具時，請與兒童及旁人保持距離。注意力不集中時容易發生失控的情形。

### 電力安全

- ▶ 機具插頭與插座須能互相搭配。勿以任何方式改裝插頭。勿將任何變壓器插頭與與地面接觸（接地）的電動機具搭配使用。未經改裝的插頭以及能互相搭配的插座可減少發生電擊的危險。
- ▶ 避免讓身體接觸到如管線、散熱器、爐灶與冰箱等與土地或地表接觸之物品。如果您的身體接觸到地表或地面，將增加電擊的危險。
- ▶ 請勿將機具曝露在下雨或潮濕的環境中。若水氣進入機具中將增加觸電的危險。
- ▶ 勿濫用電纜線。勿以電纜線吊掛、拖拉機具或拔下機具插頭。電纜線應避開熱氣、油、銳利的邊緣或移動性零件。電纜線損壞或纏繞會增加發生電擊事故的危險。
- ▶ 於室外操作機具時，須使用適用於戶外的延長線。使用適合戶外使用的延長線可降低觸電的風險。
- ▶ 如果無法避免在潮濕的地點操作機具，請使用漏電斷路器（RCD）保護電源供應器。使用漏電斷路器（RCD）可降低電擊的風險。

### 人員安全

- ▶ 操作機具時，請提高警覺，注意進行中的工作並善用常識。感到疲勞或受到藥物、酒精或治療的影響時勿使用機具。操作機具時稍不留神就可能造成嚴重的人員傷亡。
- ▶ 穿戴個人防護裝備。請隨時穿戴眼罩。適當使用防塵面罩、防滑鞋、安全帽及耳罩等安全防護配備可減少人員的傷害。
- ▶ 避免不經意的啟動。在接上電源或電池組、抬起或攜帶機具之前，務必確認開關處於關閉的位置。攜帶機具時，如果把手指放在開關上，或在開關開啟時，將機具插上插頭容易發生意外。
- ▶ 啟動機具前，應將所有調整鑰匙或扳手移開。將扳手或鑰匙留在機具的旋轉零件中可能會造成人員傷害。
- ▶ 勿將手伸出過遠。隨時站穩並維持平衡。這可讓您在意外情況發生時，對機具有較好的控制。
- ▶ 穿著適當服裝。請勿穿著寬鬆的衣服或佩戴珠寶。頭髮、衣服與手套應遠離移動性零件。移動性零件可能會夾到寬鬆的衣服、珠寶或長髮。
- ▶ 如果機具可連接吸塵裝置與集塵設備，請連接並適當使用這些設備。使用集塵裝置可降低與粉塵有關的危險。
- ▶ 請勿因頻繁而習慣使用機具便疏於遵守或忽略機具的安全規範。草率使用可能在轉眼間便造成嚴重的傷害。

### 機具使用與保養

- ▶ 不可強制使用機具。依據用途使用正確的機具。根據設計的速率使用機具可更快安全地完成工作。
- ▶ 若開關無法啟動或關閉電動工具時，請勿使用電動工具。任何無法以開關控制的機具都很危險且需要維修。
- ▶ 在進行任何調整、更換配件、或貯放電動機具前，請先將插頭拔離插座和/或將電池組自電動機具卸下（如可拆卸）。此預防安全措施可降低機具意外啟動的風險。
- ▶ 將閒置的機具貯放在兒童拿不到的地方，勿讓不熟悉或未詳閱本說明的人員操作本機具。機具在未經訓練的使用者手中是很危險的。
- ▶ 維護機具與配件。請檢查移動性零件有無偏移或黏合的情形、零件有無破損，以及任何會影響機具運轉的狀況。如果機具受損，請先維修後再使用。很多意外便是由維護不當的機具造成的。
- ▶ 保持切割機具的銳利與清潔。具銳利切割邊緣的切割機具如果得到適當的維護，便較不會發生黏合的現象，且較容易控制。
- ▶ 遵守本指示說明使用機具、配件和工具組等，並考量工作條件與待進行的工作。將機具用在原目的之外用途可能會造成危險。
- ▶ 保持握把與其表面的乾燥、清潔且不要讓上面出現油漬。握把及其表面濕滑會在意外情況中造成機具無法安全掌控。

### 維修服務

▶ 請將機具交給合格的維修人員進行維修，並使用相同的替代零件。這可確保維護機具安全。

### 所有電鋸的安全說明

#### 切鋸過程

- ▶ **危險**：請保持雙手遠離切割區和鋸片。請用您的另一隻手握住輔助把手或馬達機殼。若以雙手握著電鋸，便不會被鋸片割傷。
- ▶ 請勿將手伸到工件底下。若將手放在工件底下，則當鋸片突出工件下方時防護措施無法發揮作用。
- ▶ 配合工件厚度，調整切割深度。工件底下保持不超過一個完整刀片鋸齒的距離。
- ▶ 請勿將工件物件放在手上或腿上進行切割。使用結實的固定座固定工件。重要的是將工件適當地固定，以儘量降低身體接觸、鋸片卡住或失去控制的風險。
- ▶ 在配件工具可能會接觸到隱藏配線或其自身電線的環境中執行工作時，請以僅接觸絕緣握把表面的方式握住機具。接觸帶電的電線也會使電子機具的金屬部件帶電並導致觸電。
- ▶ 在縱向切割時，請一律使用攙機或直邊引導件。這可更準確的切割並減少鋸片被夾住的情況。
- ▶ 請一律使用正確的鋸片尺寸和合適的軸孔（例如星形或圓形）。無法搭配電鋸硬體的刀片，會導致刀片偏移而失去控制。
- ▶ 請勿使用損壞或錯誤的鋸片墊圈或螺絲。特別為電鋸設計的刀片墊圈和螺絲，可達到最佳效能並確保操作安全。

#### 反作用力 - 原因與適用的安全說明

- 反作用力是由於鋸片鉤住、卡住或未對準而引起的突然反應，導致電鋸不受控制而抬起，並從工件往操作人員方向移動；
- 如果鋸片在封閉的切口中被卡住或夾住，則鋸片刹住，且馬達動力會將電鋸反推至操作人員方向；
- 如果鋸片在鋸切中扭曲或未對準，則鋸片後邊緣上的鋸齒可能會卡在工件表面，導致鋸片脫出切口，並使電鋸往操作人員的方向彈回。



會產生反作用力的原因是使用方式錯誤或不當操作本電鋸。採用如下所述之適當程序可避免此情況的發生。

- ▶ **雙手緊緊握電鋸，並將手臂置於可以吸收反作用力的位置。**身體應位於鋸片的側面，但不可和鋸片呈一直線。發生反作用力時，圓鋸可能跳回，但操作人員可採取適當的預防措施來控制反作用力道。
- ▶ **當鋸片卡住，或因任何原因需要中斷切割，請關閉電鋸並停在材料上保持不動，直到鋸片完全停止。**電鋸正在切割時，切勿將電鋸移開工件或將電鋸往後拉，則可能產生反作用力。了解並採取更正措施，以排除卡住的原因。
- ▶ **要在工件中重新啟動電鋸時，請將鋸片放置到切口中央，且確認鋸齒沒有卡在材料中。**鋸片卡住時，如重新啟動電鋸，則可能將其從工件中移出或引起反作用力。
- ▶ **請以大型控制板支撐，以減少鋸片卡住的反作用力風險。**大型控制板會因其自身的重量而下垂。控制板必須支撐於兩側，在切口附近和在邊緣。
- ▶ **勿使用已經鈍化或損壞的鋸片。**鋸片的鋸齒鈍化或未正確對準時，如果切口過窄，則會導致摩擦力增加、鋸片卡住和反作用力。
- ▶ **進行切割前，請先鎖緊鋸片深度和鋸片角度調整鎖定機桿。**切割時變更設定會讓鋸片黏合，造成電鋸產生反作用力。
- ▶ **在牆上或其他盲蔽區域執行切割時，請格外小心。**鋸片切入材料時可能會接觸到隱藏的異物，造成反作用力。

#### 下方防護罩的功能

- ▶ **每次使用前，請檢查下方防護罩是否正確閉合。**如果下方防護罩無法自由移動且立即閉合，請勿使用該電鋸。絕不可在下方防護罩於開啟位置時夾住或按合。如果電鋸不慎落在地板上，可能導致下方防護罩彎曲。使用退回桿打開防護罩，並確保防護罩可自由移動，且在所有切割角度和深度均不會碰觸鋸片或其他部件。
- ▶ **檢查下方防護罩的彈簧功能。**如果下方防護罩無法正常運作，請在使用前將電鋸維修。損壞的零件、沾黏的沉積物或碎屑堆積皆會導致下方防護罩的運作遲緩。
- ▶ **只能在特殊切割時才能用手打開下方防護罩，如「進刀切割和角切」。**當鋸片沒入工件時，立即用退回桿打開下方防護罩，然後將其放開。
- ▶ **在其他所有鋸切作業時，下方防護罩應自動運作。**
- ▶ **切勿在下方防護罩未覆蓋鋸片的情況下，將電鋸放置在工作台或地板上。**未受保護和纏繞的鋸片會使電鋸逆著切割方向移動，並鋸切途中的一切。請注意電鋸的纏繞時間。

#### 圓鋸的其他安全說明

- ▶ 待圓鋸啟動後才可讓鋸片與工件接觸。
  - ▶ 鋸切路徑的工件上下方均不可有任何障礙物。請勿切割螺絲、鋼釘或類似物體。
- ▶ 請勿朝上使用圓鋸。
- ▶ 請勿試圖以對側面施壓的方式將鋸片熬停。
- ▶ 避免鋸齒尖端過熱。
- ▶ 請務必使用適合欲切割之基材的鋸片。
- ▶ 僅可使用Hilti建議符合EN 847-1標準的鋸片。

#### 說明

##### 產品總覽

- |               |                |
|---------------|----------------|
| ① On/Off開關    | ⑬ 底座           |
| ② 輔助握把        | ⑭ 防護套          |
| ③ 軸心鎖定開關      | ⑮ 軸心           |
| ④ 六角扳手        | ⑯ 安裝凸緣         |
| ⑤ 切割角度刻度      | ⑰ 夾緊凸緣         |
| ⑥ 切割角度調校的夾緊機桿 | ⑱ 固定螺栓         |
| ⑦ 鋸柵固定螺栓      | ⑲ 切割深度刻度       |
| ⑧ 切割深度調校的夾緊機桿 | ⑳ 旋轉防護套操作機桿    |
| ⑨ 45°切割線指示器   | ㉑ 軟管連接頭（真空吸塵器） |
| ⑩ 0°切割線指示器    | ㉒ 切割角度設定       |
| ⑪ 鋸柵          | ㉓ LED          |
| ⑫ 旋轉防護套       |                |

##### 導引滑軌錐形套總覽

- |        |        |
|--------|--------|
| ㉔ 後側卡桿 | ㉕ 前側卡桿 |
|--------|--------|

#### 用途

此處所述產品為圓鋸。其專用於切割木材或近似木材的基材、塑膠、石膏灰泥板、石膏纖維板與合成基材，切割深度可達70 mm (2.75 in) 且斜切角度可達56°。

本圓鋸有一可拆卸式連接頭，用於連接選配的真空吸塵器 / 除塵軟管；本接頭可連接一般型的吸塵軟管。將真空吸塵器軟管與圓鋸連接必須使用適合的轉接器。

#### 可能發生的誤用

請勿使用不符技術資料之鋸片，且不得使用以高合金高速鋼（HSS鋼材）製成的切割碟片或研磨磨輪。請勿使用本機具切割金屬。

#### 配備及數量

圓鋸、鋸片、六角扳手、鋸柵、操作說明。

為確保操作的安全及可靠性，請務必使用原廠Hilti備件與耗材。您可以在Hilti Store或網站：[www.hilti.group](http://www.hilti.group)選購Hilti認可的備件、耗材和配件。





關於額定電壓、頻率、電流及輸入功率，請參閱國家所屬型號識別牌。

如果裝置由發電機或變壓器供電，必須至少能提供兩倍於裝置額定銘板上標示的額定輸入值電力。發電機或變壓器的操作電壓必須隨時介於裝置額定電壓+5 %和-15 %以內。

	SCW 70	WSC 7.25-S
產品世代	01	02
重量 (依據EPTA程序01)	5.1 kg	5.1 kg
規格 (長 x 寬 x 高)	317 x 236 x 269 mm	317 x 236 x 269 mm
底盤	290 x 170 mm	290 x 170 mm
鋸片直徑	184 mm ... 190 mm	184 mm ... 190 mm
鋸片碟片厚度	1.1 mm ... 1.5 mm	1.1 mm ... 1.5 mm
切口寬度	1.7 mm ... 2.3 mm	1.7 mm ... 2.3 mm
鋸片軸尺寸	30 mm (1.2 in)	15.88 mm (5/8 in)
0°時的切割深度	0 mm ... 67 mm	0 mm ... 67 mm
45°時的切割深度	0 mm ... 49 mm	0 mm ... 49 mm
56°時的切割深度	0 mm ... 38 mm	0 mm ... 38 mm
無負載下轉速	5,800 rpm	5,800 rpm
防護等級	II	II

#### 噪音資訊及震動值

操作說明中所提供之音壓和震動值已參照標準測量，並可用來比較不同機具之噪音。它們也可作為噪音量的初步評估。

提供之資料表示機具主要應用時之數值。若機具應用於不同之用途，搭配不同的配件工具或在保養不良的情況下，其數據會有所不同。在作業過程中，這會大幅提高其噪音量。

當電子機具關閉，或開啟但未進行任何作業時也應列入考量，才能準確評估噪音量。在作業過程中，這會大幅降低其噪音量。

確認其他安全措施，以保護操作員不受噪音和 / 或震動影響，例如：保養機具與其配件工具、操作前保持雙手溫暖、作業型式之安排等。



關於在本處所使用EN 62841標準版本的詳細資訊，請查閱符合聲明之副本 81。

#### 噪音資訊

	SCW 70
聲功率級數 (L <sub>WA</sub> )	107 dB(A)
無法判定的聲功率級數 (K <sub>WA</sub> )	3 dB(A)
音壓級數 (L <sub>pA</sub> )	99 dB(A)
無法判定的音壓級數 (K <sub>pA</sub> )	3 dB(A)

#### 震動資訊

	SCW 70
切割木材時的三軸震動值 (a <sub>h</sub> )	≈ 2.5 m/s <sup>2</sup>
無法判定 (K)	1.5 m/s <sup>2</sup>

#### 操作

##### 移除鋸片



警告

在鋸片、固定螺栓和夾緊凸緣上有造成燙傷、割傷的危險。可能導致燙傷和割傷。

► 更換刀片時請配戴手套。

1. 請將電源線插頭自插座拔除。
2. 按下軸心鎖定開關。
3. 用六角扳手轉動鋸片固定螺栓直到軸心鎖定開關完全卡住為止。
4. 使用內六角扳手逆時針轉動固定螺栓將其鬆開。
5. 從外側凸緣卸下固定螺栓。
6. 將旋轉防護套撥開並卸下鋸片。



## 安裝鋸片

### 注意

**有損壞的危險！** 不適用或未正確安裝的鋸片可能會造成電鋸損壞。

- ▶ 僅能使用此電鋸適用的鋸片。依鋸片上的旋轉方向箭頭使用。
- ▶ 僅可使用最大額定速率至少等於產品最大運轉速度的鋸片。

1. 請將電源線插頭自插座拔除。
2. 清潔固定凸緣及夾緊凸緣。
3. 安裝固定凸緣。
4. 打開旋轉防護套。
5. 安裝新鋸片。
6. 安裝外側的凸緣。
7. 將固定螺栓以順時針方向旋入以固定夾緊凸緣。同時，用一手按住軸心鎖定開關。
8. 使用機具前，請先檢查鋸片是否已確實裝入並完全鎖緊。

### 調整切割深度

1. 請將電源線插頭自插座拔除。
2. 將圓鋸放在平坦的表面上。
3. 鬆開切割深度調校夾緊機桿。
4. 以剪切動作升高圓鋸並設定切割深度。
  - ▶ 切割深度會顯示在切割深度刻度上。



要進行邊緣俐落的切割，請將切割深度設為基材的厚度加2 mm。

5. 固定切割深度調校夾緊機桿。

### 設定斜切角度

1. 請將電源線插頭自插座拔除。
2. 鬆開切割角度調校夾緊機桿。
3. 將底盤轉至希望的斜切角度。
  - ▶ 斜切角度會顯示在斜切角度刻度上。
4. 鎖緊切割角度調校夾緊機桿。

### 選擇斜切角度預設值

1. 請將電源線插頭自插座拔除。
2. 鬆開切割角度調校夾緊機桿。
3. 將底盤旋轉到0°位置。
4. 將角度指示器設為希望的預設斜切角度。



共有三種可用的預設值：22.5°、45°與56°。

5. 將底盤轉至停止位置。
6. 鎖緊切割角度調校夾緊機桿。

### 切割線指示燈

圓鋸的底盤前緣為直線切割與斜切（0°與45°）用的切割線指示器。如此可使用需要的斜切角度進行精確切割。切割線指示燈的邊緣對應著鋸片內側。有一個切割線指示燈位在鋸片前方開啟處及底盤末端。

### 沿線切割



將工件固定以防止移動。

將工件放好，讓鋸片可在工件下移動順暢。

確認產品上的On/Off開關位在關閉位置。

將圓鋸底盤的前段放在工件上，但不要让刀片接觸到工件。

1. 啟動圓鋸。
2. 以合適的速度帶著圓鋸在工件上沿著切割線移動。

### 使用鋸柵進行切割

使用單臂鋸柵可沿工件邊緣進行精確切割或切出寬度一致的直條。鋸柵可安裝在底盤的任一側。

### 安裝 / 調整鋸柵

1. 請將電源線插頭自插座拔除。
2. 從固定螺栓下方滑入鋸柵溝槽。
3. 將鋸柵設定為正確的切割寬度。
4. 鎖緊固定螺栓。



### 使用導引滑軌進行切割。

使用導引滑軌進行切割可降低造成反作用力之風險。

#### 插入 / 移除導引滑軌錐形套

1. 若已安裝鋸槽，請將鋸槽卸下。
2. 將底盤的前側邊緣安裝於導引滑軌錐形套的前方卡榫中。
3. 將底盤的後側邊緣往下方完全滑入導引滑軌錐形套中。底盤必須完全與後方卡榫咬合。
4. 移除時，請將後方卡榫輕輕拉回再將圓鋸從導引滑軌錐形套上取下。

#### 以0°縱向切割

▶ 將圓鋸放到導引滑軌上，讓螺紋導入錐形套的溝槽。

#### 以最大56°的斜切角度縱向切割

▶ 以導引滑軌錐形套沿導引滑軌的螺紋導引圓鋸，否則鋸片會與導引滑軌接觸。

#### 以一個角度切穿工件



顯示的切割角度為從一直線、直角的切割所偏移的角度。

1. 將導引滑軌與零位刻度放在工件邊緣，接著將滑軌旋轉至角度刻度上顯示欲切割的角度相對於零位刻度的位置。

2. 使用兩個螺絲夾子穩固導引滑軌。

#### 非標準切割

1. 使用兩個螺絲夾子自下方穩固導引滑軌。



電鋸必須放在工件後面的導引滑軌上。務必確認鋸片不要與工件接觸。

2. 將圓鋸放置在導引滑軌上，離切割起點一段距離之位置。

3. 啟動圓鋸。

4. 以穩定的速度用圓鋸切穿工件。旋轉防護套與導引滑軌的啟動邊緣時會打開，並在軌道末端處再次閉上。

#### 使用或不使用鋸屑吸塵器進行切割

圓鋸有一接頭，可適用直徑為27 mm的一般型真空吸塵器軟管。將真空吸塵器軟管與圓鋸連接必須使用適合的轉接器。

請盡可能使用適用木材及木材與礦材之攜帶式除塵系統。

若工作時未使用鋸屑吸塵器，請將彈出器轉至可讓鋸屑遠離您的方向。



請務必使用P2過濾等級的防塵面罩並隨時保持適當通風，讓曝露於鋸屑的機會降到最低。

#### 維護和保養

##### 清潔與維修後的檢查



在清潔或維修後，請檢查所有安全裝置均已安裝且正常運作。

▶ 要檢查旋轉防護套，請移動防護套操作機桿以完全打開防護套。

▶ 鬆開防護套操作機桿後，必須迅速並完全關閉旋轉防護套。

#### 清潔彈出器

1. 請將電源線插頭自插座拔除。

2. 將防護套後方底部的螺絲移除再拆除真空吸塵器的軟管連接頭。

3. 清潔彈出器及軟管連接頭。

4. 將軟管連接頭重新裝回彈出器並使用螺栓牢牢固定。

5. 檢查移動性零件是否正常運作且未卡住，並確定沒有零件破裂或損壞，如此一來才不會影響機具操作。

#### 清潔防護套

1. 拆卸鋸片。

2. 用乾燥的刷子仔細清潔防護套的零件。

3. 使用合適的工具去除防護套零件內側表面附著的沉積物或切片。

4. 重新安裝新鋸片。

#### 廢棄設備處置

Hilti機具或設備所採用的材料大部分均可回收再利用。材料在回收前必須正確地分類。在許多國家中，您可以將舊機具及設備送回Hilti進行回收。詳情請洽Hilti維修中心，或當地Hilti代理商。



▶ 不可將電動工具、電動裝置和電池當成一般垃圾丟棄！

#### 製造商保固

▶ 如果您對於保固條件有任何問題，請聯絡當地Hilti代理商。

Hilti Taiwan Co., Ltd.

24F., No. 16, Xinzhan Rd., Banqiao Dist., New Taipei City 220, Taiwan (R.O.C.)

Tel. 0800-221-036





## cn 原版操作说明

### 关于本操作说明的信息

#### 关于本操作说明

- 警告！在使用本产品之前，请确保您已阅读并理解产品随附的操作说明，包括说明、安全和警告通知、插图和规格。尤其要熟悉所有说明、安全和警告通知、插图、规格、组件和功能。否则可能会导致触电、火灾和/或严重伤害的风险。保存操作说明，包括所有说明、安全和警告通知，以供以后使用。
- 产品经设计适用于专业用户，只有经过专门训练的授权人员才允许操作、维修和维护本产品。必须将任何可能的危险专门告知该人员。不按照说明使用或由未经培训的人员不正确地使用本产品及其辅助设备可能会带来危险。
- 随附的操作说明符合印刷时的最新技术水平。始终在 Hilti 产品页面上在线查找最新版本。为此，请点击这些操作说明中标有 符号的链接或二维码。
- 仅将产品连同本操作说明一起交给他人。

#### 使用符号的说明

##### 警告

警告是为了提醒您在处理或使用此产品时会发生的危险。使用以下信号词：

-危险-

危险！

- 用于让人们能够注意到会导致严重身体伤害或致命的迫近危险。

-警告-

警告！

- 用于提醒人们注意可能导致严重或致命伤害的潜在危险。

-小心-

小心！

- 用于提醒人们注意可能造成人身伤害、设备损坏或其他财产损失的潜在危险情况。

#### 文档中的符号

本文中档中使用下列符号：



请在使用之前阅读操作说明。



使用说明和其他有用信息



处理可回收材料



不得将电气设备和电池作为生活垃圾处置

#### 图示中的符号

图示中使用了下列符号：

**2**

这些编号指本操作说明开始处的相应图示。

3

图示中的编号反映操作顺序，可能与文本中描述的步骤不同。

**11**

概览图示中使用了项目参考号，该参考号指的是产品概览部分中使用的编号。



这些符号旨在提醒您操作本产品时要特别注意的某些要点。

#### 安全

##### 一般电动工具安全警告

**警告** 请阅读本电动工具随附的所有安全警告、说明、图示和技术规范。不遵守下列所有操作说明可能会导致电击、火灾和/或严重人身伤害。请保存所有安全警告和操作说明，以供将来参考。

在所有下列的警告中术语“电动工具”指市电驱动（有线）电动工具或电池驱动（无线）电动工具。

##### 工作区域安全

- 保持工作区域清洁和良好照明。杂乱和黑暗的区域容易导致事故。
- 不要在爆炸性环境中操作电动工具，例如有易燃液体、气体或灰尘。电动工具会产生可以点燃这些灰尘或烟雾的火花。
- 在操作电动工具时，要令儿童和旁观者远离工作现场。万一分心，可能会使您失去对电动工具的控制。

##### 电气安全

- 电动工具（设备）插头必须匹配电源插座。切勿以任何方式改动插头。对于接地的电动工具（设备），不要使用任何适配器插头。使用未经改动的插头和匹配的电源插座可以大大减少电击危险。
- 避免人体接触接地表面，如管道、散热片和冰箱。如果您的身体接地，则会增加电击危险。
- 不要将电动工具暴露在雨水或潮湿环境中。电动工具进水将会增加电击危险。



- ▶ 不要滥用电缆。切勿使用电缆运送、拉动或拔出电动工具。保持电缆远离高温、油、锋利边缘或运动部件。电缆损坏或缠绕会增加电击危险。
- ▶ 当在户外操作电动工具时，应使用经认可适合户外使用的加长电缆。使用适合户外使用的电缆可减少电击危险。
- ▶ 如果在潮湿环境下操作电动工具是不可避免的，应使用剩余电流动作保护器（RCD）。使用 RCD 可减少电击危险。

#### 人身安全

- ▶ 保持警觉，注意您正在进行的工作，并在操作电动工具的过程中，应利用自己的判断能力。当您疲劳或受到药物、酒精或医疗影响时，请不要使用电动工具。当操作电动工具时，瞬间的分心都可能导致严重的人身伤害。
- ▶ 使用个人防护装备。一定要戴上护目装置。安全装置，诸如适当条件下使用防尘面具、防滑安全鞋、安全帽、听力防护等装置能减少人身伤害。
- ▶ 防止电动工具意外启动。在连接至电源和/或电池组、拿起或搬运电动工具之前，应确保开关处于“关闭”位置。将手指放在开关上搬运电动工具或在开关处于“打开”位置时接通电源，都可能会导致事故发生。
- ▶ 在打开电动工具之前，必须拿掉任何调整键或扳手。让扳手或调整键留在电动工具的旋转部件上可能会导致人身伤害。
- ▶ 不要操之过急。应时刻保持正确的站姿和平衡。这在意外情况下能够更好地控制电动工具。
- ▶ 应确保正确着装。不要穿着松垮的衣服或佩戴首饰。让头发和衣服远离运动部件。松垮的衣服、首饰或长发会卡在运动部件中。
- ▶ 如果提供有助于连接除尘和集尘设施的装置，应确保将它们连接好并正确使用。使用除尘装置可以减少与灰尘相关的危险。
- ▶ 经常使用工具能令您获得较高的熟练度，但不能因此掉以轻心和忽视工具安全准则。一次不慎操作就会在瞬间导致重伤。

#### 电动工具的使用和维护

- ▶ 不要强制使用电动工具。针对您的应用场合使用正确的电动工具。正确的电动工具在其额定设计值范围内将能够更好和更安全地工作。
- ▶ 如果通过开关不能使其打开和关闭，则请不要使用电动工具。任何不能通过开关进行控制的电动工具都是危险的，必须对其进行修理。
- ▶ 在进行任何调整、更换配件或存放电动工具之前，应从电源上断开插头和/或从电动工具上拆下电池组（若可拆卸）。此预防性安全措施可减少意外启动电动工具的危险。
- ▶ 将不用的电动工具存放在儿童拿不到的地方，并且不要让不熟悉电动工具或其操作说明的人员操作电动工具。未经培训的用户操作电动工具是危险的。
- ▶ 维护电动工具和配件。检查是否存在运动部件失调或卡滞、部件断裂和任何其它影响电动工具操作的情况。如果存在损坏，则在使用之前应修理电动工具。许多事故都是由于电动工具维护不良造成的。
- ▶ 保持切削工具锋利和清洁。带锋利切削刃的切削工具如果维护得当，很少会发生卡滞且更容易控制。
- ▶ 按照使用说明书，考虑作业条件和进行的作业来使用电动工具、附件和工具的刀头等。将电动工具用于指定用途以外的场合会导致危险。
- ▶ 使手柄和抓握面保持干燥、清洁且没有油脂。如果手柄和抓握面打滑，将无法在意外情况下安全操作或控制本工具。

#### 保养

- ▶ 将您的电动工具送交专业维修人员，使用同样的备件进行修理。这样才能确保维持电动工具（设备）的安全性。

#### 有关所有圆锯的安全说明

##### 锯切过程

- ▶ **⚠ 危险：**应保持双手远离切割区域和锯条。用另一只手握紧辅助手柄或电动机壳体。双手握紧圆锯时不会被锯片割伤。
- ▶ 不要将锯条伸入工件下方进行锯切。防护罩无法保护您免受工件下方的锯片的伤害。
- ▶ 根据工件厚度调节锯切深度。在工件的下方应不能看到锯齿的全部长度。
- ▶ 切勿单手或把持工件或放在腿上。应将工件固定在坚固的支架上。重要的是牢牢固定住工件，以最大限度地减少身体接触，降低锯片卡住或失控的风险。
- ▶ 如果配套工具的工作区域可能接触到隐藏的线束或电动工具自带的电源线，则只能握住工具表面的绝缘把手表面进行操作。接触到带电导线会使电动工具的金属部分带电，从而使操作者受到电击。
- ▶ 纵向切割时，请始终使用挡块或直边导轨。这可改善切割的精度，并降低粘锯的可能性。
- ▶ 请始终使用尺寸正确且带有合适定位孔（比如星形或圆形）的锯片。与圆锯安装硬件不匹配的锯片将会离心运行，从而失去控制。
- ▶ 切勿使用损坏或不正确的锯片垫圈或螺栓。锯片垫圈和螺栓专为您的圆锯而设计，以获得最佳的性能和操作安全。

##### 反冲 - 原因及相应安全说明

- 反冲是锯片被钩住、夹住或未对准的一种突然反应，这会导致圆锯失控地脱离工件朝操作人员方向移动；
  - 当锯片在封闭的锯口中被钩住或卡住时，圆锯会被锁止且被电力推向操作人员；
  - 如果锯片在锯口中扭转或未对准，则锯片后边缘上的齿可能会卡在工件表面，从而导致锯片从锯口中移出，且圆锯朝操作人员方向弹出。
- 锯片使用不当和/或操作程序或条件不正确都可能会导致反冲。反冲可以通过采取以下预防措施加以避免。
- ▶ 双手紧紧握住圆锯，将手臂置于可以吸收反冲力的位置。身体应站在锯条的一侧，切勿与锯条在一条线上。发生反冲时，圆锯可能向后跳，但操作人员可以采取适当的预防措施来控制反冲力。
  - ▶ 如果锯片卡住，或出于任何原因中断操作时，请关闭圆锯，使其在物料中保持不动，直至锯片完全停下来。当锯条运动时，切勿试图从工件中移走锯条或回拨动锯，否则锯条会发生反冲。查找并采取正确的纠正措施消除锯片卡住的原因。
  - ▶ 在工件中重新启动锯时，将锯条置于锯口中心，检查并确认锯齿未切入工件中。如果锯片被夹住，则可能在重新启动圆锯时导致锯片从工件中移出或产生反冲。
  - ▶ 支撑住大型面板，以降低因锯片被夹住而产生反冲的风险。大型面板在其自身重量下有下陷的趋势。必须在靠近锯口和边缘的两侧都支撑住面板。
  - ▶ 不要使用不锋利/钝化或损坏的锯条。如果锯片的锯齿变钝或未对齐，则可能会因为锯口过窄而导致摩擦力增大，导致锯片被夹住和反冲。
  - ▶ 锯切前，先拧紧锯片深度和锯片角度调节锁紧杆。如果锯条正在切割时，设置发生改变，锯条会卡滞，导致发生反冲。
  - ▶ 当锯入墙壁或其它盲区时，应极小力度。因为锯进入物料时可能会碰到隐藏障碍，导致发生反冲。

##### 下部防护罩的功能

- ▶ 每次使用前，请检查下部防护罩是否正确关闭。若摆式防护罩不能自由运动和即刻闭合，则不得操作圆锯。切勿在打开的位置夹住或系紧下部防护罩。如果圆锯意外掉落，则下部防护罩可能会弯曲。用回拉杆打开防护罩并确保防护罩自由移动且在任意切割角度和深度下都不会触碰到锯片或其他部件。
- ▶ 检查下部防护罩的弹簧功能。如果下部防护罩和弹簧不能正常工作，请在使用圆锯前进行维护。损坏的零件、粘性沉积物或堆积的碎屑都会令下部防护罩反应延迟。



- ▶ 在特殊切割时，比如“切入和切角”，仅可用手打开下部防护罩。一旦锯片切入工件，就用回拉杆打开下部防护罩，然后松开回拉杆。对于所有其他锯切工作，下部防护罩应自动工作。
- ▶ 请勿在下部防护罩未遮盖锯片的情况下将圆锯放在工作台或地面上。未受保护的后锯片会逆着切割方向移动圆锯，并锯切任何挡在它前面的东西。同时注意圆锯的惯性运转时间。

#### 有关圆锯的附加安全说明

- ▶ 只有当圆锯打开时，才可使锯片与工件接触。
  - ▶ 工件上部和下部的锯割路径上不得存在障碍物。不得锯割螺钉、钉子或类似物体。
- ▶ 切勿使用圆锯进行高空作业。
- ▶ 切勿试图通过施加侧向压力停住锯片。
- ▶ 避免锯片齿齿尖过热。
- ▶ 务必使用适用于待锯割材料的锯片。
- ▶ 请仅使用 Hilti 推荐的符合 EN 847-1 标准的锯片。

#### 说明

##### 产品概述 1

- |                 |                 |
|-----------------|-----------------|
| ① “打开/关闭”开关     | ⑬ 底座            |
| ② 辅助把手          | ⑭ 锯片防护罩 (上部防护罩) |
| ③ 心轴锁止按钮        | ⑮ 心轴            |
| ④ 内六角扳手         | ⑯ 安装用法兰         |
| ⑤ 切割角刻度         | ⑰ 夹紧用法兰         |
| ⑥ 用于调整切割角的夹紧杆   | ⑱ 夹紧螺钉          |
| ⑦ 锯栅夹紧螺钉        | ⑲ 锯切深度尺         |
| ⑧ 用于调整锯切深度的夹紧杆  | ⑳ 摆式防护罩操纵杆      |
| ⑨ 45° 切割线指示器    | ㉑ 软管接头 (真空吸尘器)  |
| ⑩ 0° 切割线指示器     | ㉒ 切割角设置         |
| ⑪ 锯栅            | ㉓ LED           |
| ⑫ 摆式防护罩 (下部防护罩) |                 |

##### 导轨适配器概览 2

- |         |         |
|---------|---------|
| ㉔ 后固定凸耳 | ㉕ 前固定凸耳 |
|---------|---------|

#### 预期用途

所述产品为一款圆锯。其设计用于切割木材或仿木材料、塑料、石膏板、石膏纤维板和复合材料，锯切深度可达 70 mm (2.75 in)，也可以最高 56° 的角度执行斜割。

圆锯配有用于真空吸尘器/除尘软管 (选装) 的可拆卸接头；该接头适合常见类型的吸尘软管。可能需要使用合适的适配器将真空吸尘器软管连接至圆锯。

#### 可能的误用

不得使用与技术数据不符的锯片，也不得使用由高合金高速钢 (HSS 钢) 制成的切削盘、磨盘或锯片。不得将该电动工具用于锯割金属。

#### 供货提供的部件：

圆锯、锯片、内六角扳手、锯栅、操作说明。

为确保安全和可靠的操作，仅限使用喜利得原装备件和消耗品。喜利得批准用于配合产品使用的备件、消耗品和配件可到您当地的 Hilti Store 购买或通过网址 [www.hilti.group](http://www.hilti.group) 在线订购。

#### 技术数据

##### 技术数据

有关额定电压、频率、电流和输入功率，请参见各国特定的铭牌。

当通过发电机或变压器为设备供电时，发电机或变压器的输出功率必须至少达到为本设备铭牌上显示的额定输入功率的两倍。变压器或发电机的工作电压必须始终保持在设备额定电压 +5% 和 -15% 的范围内。

	SCW 70	WSC 7.25-S
产品代号	01	02
重量 (按照 EPTA 程序 01)	5.1 kg	5.1 kg
尺寸 (长 x 宽 x 高)	317 x 236 x 269 mm	317 x 236 x 269 mm
底座	290 x 170 mm	290 x 170 mm
锯片直径	184 mm ... 190 mm	184 mm ... 190 mm
锯片厚度	1.1 mm ... 1.5 mm	1.1 mm ... 1.5 mm
锯口宽度	1.7 mm ... 2.3 mm	1.7 mm ... 2.3 mm



	SCW 70	WSC 7.25-S
锯片心轴尺寸	30 mm (1.2 in)	15.88 mm (5/8 in)
0° 时的锯切深度	0 mm ... 67 mm	0 mm ... 67 mm
45° 时的锯切深度	0 mm ... 49 mm	0 mm ... 49 mm
56° 时的锯切深度	0 mm ... 38 mm	0 mm ... 38 mm
空载转速	5,800 rpm	5,800 rpm
保护等级	II	II

#### 噪声信息和振动值

这些说明中给出的声压和振动值按照标准化测试的要求测得，可用于比较一种电动工具与另一种电动工具。它们还可用于初步评价受振动影响的程度。

提供的数据代表本电动工具的主要应用。但是，如果将电动工具用于不同的应用、使用不同的配套工具或维护不良，则数据可能不同。这可能会显著增加操作者在整个工作期间受振动影响的程度。

对受振动影响程度的准确估计还应考虑当关闭电动工具或当它运行但实际未进行工作时的情况。这可能会显著减小操作者在整个工作期间受振动影响的程度。

此外，应确定附加安全措施，以保护操作者免受噪音和/或振动影响，例如：正确维护电动工具和配套工具、保持双手温暖、制订合理的工作计划等。

关于此处所使用的 EN 62841 标准版本的详细信息，请查看符合性声明图示 81。

#### 噪音信息

	SCW 70
声功率级 (L <sub>WA</sub> )	107 dB(A)
声功率级的不确定性系数 (K <sub>WA</sub> )	3 dB(A)
声压级 (L <sub>pA</sub> )	99 dB(A)
声压级的不确定性系数 (K <sub>pA</sub> )	3 dB(A)

#### 振动信息

	SCW 70
切割木材时的三轴振动值 (a <sub>H</sub> )	≈ 2.5 m/s <sup>2</sup>
不确定性 (K)	1.5 m/s <sup>2</sup>

#### 操作

##### 拆下锯片

##### -警告-

锯片、夹紧螺栓和夹紧法兰有烧伤和割伤风险 可能导致烧伤和割伤。

► 更换锯片时应佩戴防护手套。

1. 将电源线插头从电源插座上断开。
2. 按下心轴锁止按钮按钮。
3. 用内六角扳手旋转锯片夹紧螺钉，直至心轴锁止按钮完全接合。
4. 使用内六角扳手逆时针转动夹紧螺钉，以将其拧松。
5. 从外部夹紧用法兰上拆下夹紧螺钉。
6. 将回转摆式防护罩到底以将其打开，然后拆下锯片。

##### 安装锯片

##### -小心-

损坏风险！锯片不合适或安装不当可能损坏圆锯。

- 只能使用适合本圆锯的锯片。遵守锯片上箭头指示的旋转方向。
- 请仅使用额定最高允许转速不低于本产品规定的最高转速的锯片。

1. 将电源线插头从电源插座上断开。
2. 清洁安装用法兰和夹紧用法兰。
3. 安装安装用法兰。
4. 打开摆式防护罩。
5. 安装新的锯片。
6. 安装外部夹紧用法兰。
7. 通过顺时针旋转夹紧螺钉紧固夹紧用法兰。同时，用一只手按住心轴锁止按钮。
8. 使用电动工具之前，检查并确保锯片已正确就位并可固定。



#### 调整锯切深度 4

1. 将电源线插头从电源插座上断开。
2. 将圆锯停靠在平整表面。
3. 释放锯切深度调整夹紧杆。
4. 以剪切移动方式抬起圆锯，并设置锯切深度。
  - ▶ 锯切深度显示在锯切深度尺上。



要确保切割面清洁，将锯切深度设为材料深度加 2 mm。

5. 紧固锯切深度调整夹紧杆。

#### 设置斜割角度 5

1. 将电源线插头从电源插座上断开。
2. 释放切割角度调整夹紧杆。
3. 将底座旋转至期望的斜割角度。
  - ▶ 斜割角度显示在斜割角度尺上。
4. 紧固切割角度调整夹紧杆。

#### 选择斜割角度预设值

1. 将电源线插头从电源插座上断开。
2. 释放切割角度调整夹紧杆。
3. 将底座旋转至 0° 位置。
4. 将角度指示器设置为所需的斜割预设值。



三种可用的预设值为：22.5°、45° 和 56°。

5. 将底座旋转至止动位。
6. 紧固切割角度调整夹紧杆。

#### 锯割线指示器

在圆锯底座的前部有指示直线切割或斜角切割 (0° 和 45°) 的切割线指示器。这样即可以期望的斜割角度实现准确切割。切割线指示器的边缘与锯片的内侧相对应。切割线指示器位于底座前端锯片前部开口处。

#### 沿着线切割

- 固定工件，以防其移动。
- 放置工件，使锯片能在其下方自由转动。
- 检查并确认产品上的“打开/关闭”开关处于“关闭”位置。
- 将圆锯底座的前部放到工件上，但不要使锯片与工件接触。

1. 打开圆锯。
2. 以适当的速度沿着工件上的切割线引导圆锯。

#### 通过锯栅进行锯割

使用单臂锯栅可沿着平行于工件边缘的方向进行精确切割，或切割出宽度均匀的条状。锯栅可安装在底座的任意一侧。

#### 安装/调整锯栅 6

1. 将电源线插头从电源插座上断开。
2. 在夹紧螺钉下方滑动锯栅导向装置。
3. 将锯栅设置为适合当前锯切作业的正确宽度。
4. 拧紧夹紧螺钉。

#### 通过导轨进行锯割。 7

通过导轨进行锯割可降低反冲风险。

#### 从导轨适配器插入/拆下

1. 拆下锯栅 (若已安装)。
2. 将底座的前边缘安装至导轨适配器的前固定凸耳中。
3. 将底座的后边缘完全向下摆动至导轨适配器中。底座必须与后固定凸耳完全接合。
4. 要拆下圆锯，应向后轻轻拉动后固定凸耳，然后将圆锯从导轨适配器上取下。

#### 0° 时的纵向切割

- ▶ 将圆锯置于导轨上，使拱肋嵌入适配器凹槽中。

#### 最大 56° 角时的纵向斜割

- ▶ 小心沿导轨引导圆锯，以便导轨适配器外缘位于导轨的拱肋上，否则锯片会接触到导轨。

#### 以一定角度锯切工件



指示的切割角度为偏离直角切割直线的角度。

1. 定位好导轨 (令零位标记位于工件的边缘)，然后旋转导轨直到角度刻度上显示的期望角度与零位标记相对。
2. 用两个螺旋夹具固定导轨。



## 锯割边角料

1. 用两个螺旋夹从下方紧固导轨。



圆锯必须位于导轨上工件的后面。确保锯片未与工件接触。

2. 将圆锯置于导轨上距离切割起始点很近的地方。
3. 打开园锯。
4. 将圆锯匀速推过工件。摆式防护罩在接触到导轨的起边边缘时打开，并随后在到达导轨末端时闭合。

### 锯割时配备或不配备除锯屑装置

园锯配有一个适用于常见类型真空吸尘器软管（直径 27 mm）的接头。可能需要使用合适的适配器将真空吸尘器软管连接至园锯。

如有可能，务必为木材和木质及矿物材料使用合适的移动式除尘系统。

如果您工作时不配备除锯屑装置，请转动排出器以使锯屑远离您。



务必使用 P2 过滤级别的防尘面罩，并确保充分通风以尽量减少与粉尘的接触。

## 维护和保养

### 清洁和维护之后的检查



清洁或维护之后，检查并确认所有安全装置均已安装且正常工作。

- ▶ 通过移动防护罩操纵杆将防护罩完全打开，以检查摆式防护罩。
  - ▶ 当释放防护罩操纵杆时，必须快速完全关闭摆式防护罩。

### 清洁排出器

1. 将电源线插头从电源插座上断开。
2. 拆下防护罩后部下侧的螺钉，然后拆下真空吸尘器软管接头。
3. 清洁排出器和软管接头。
4. 重新将软管接头安装至排出器上，并用螺钉紧固。
5. 检查并确认运动部件正常运转且不会卡住，并确保部件断裂或损坏时不会妨碍电动工具的运行。

### 清洁防护罩

1. 拆下锯片。
2. 使用干燥的刷子小心地清洁防护罩部件。
3. 使用适当的工具清除防护罩部件内表面的积垢或切屑。
4. 重新安装新的锯片。

### 废弃处置

 大部分用于 Hilti 工具和设备生产的材料是可回收利用的。在可以回收之前，必须正确分离材料。在很多国家，您的旧工具、机器或设备可送至 Hilti 进行回收。敬请联系 Hilti 服务部门或您的喜利得公司代表获得更多信息。



▶ 不要将电动工具、电子设备和电池扔进家庭垃圾中！

### 制造商保修

- ▶ 如对保修条件有任何疑问，请联系您当地的 Hilti 代表。



**بيانات بخصوص دليل الاستعمال**
**خاص بدليل الاستعمال هذا**

- **تحذيراً** قبل أن تستخدم المنتج، تأكد أنك قد قرأت واستوعبت دليل الاستعمال المرفق مع المنتج، بما في ذلك الإرشادات وتعليمات السلامة والتحذير والصور والمواصفات. تعرف بصفة خاصة على جميع الإرشادات وتعليمات السلامة والتحذير والصور والمواصفات وكذلك المكونات والوظائف. في حالة عدم مراعاة ذلك، يكون هناك خطر حدوث صعق كهربائي أو نشوب حريق و/أو وقوع إصابات بالغة. احتفظ بدليل الاستعمال شاملاً جميع الإرشادات وتعليمات السلامة والتحذير للاستخدام اللاحق.
- منتجات **HILTI** مصممة للمستخدمين المحترفين ويقصر استعمالها وصيانتها وإصلاحها على الأشخاص المعتمدين والمدرّبين جيداً. هؤلاء الأشخاص يجب أن يكونوا قد تلقوا تدريباً خاصاً على الأخطار الطارئة. قد يتسبب الجهاز وأدواته المساعدة في حدوث أخطار إذا تم التعامل معها بشكل غير سليم فنياً من قبل أشخاص غير مدرّبين أو تم استخدامها بشكل غير مطابق للتعليمات.
- دليل الاستعمال المرفق يتطابق مع الوضع الحالي للتقنية وقت الطباعة. يمكنك دائماً العثور على الإصدار أونلاين على صفحة المنتج Hilti. ولهذا الغرض، اتبع الرابط أو كود QR في دليل الاستعمال هذا والمميز بالرمز
- لا يجوز تسليم المنتج إلى أي شخص إلا مع دليل الاستعمال هذا.

**شرح العلامات**
**إرشادات تحذيرية**

تنبيه الإرشادات التحذيرية إلى الأخطار الناشئة عند التعامل مع الجهاز. يتم استخدام الكلمات الدلالية التالية:

**خطر**
**خطر!**

◀ تشير لخطر مباشر يؤدي لإصابات جسدية خطيرة أو إلى الوفاة.

**تحذير!**

◀ تشير لخطر محتمل قد يؤدي لإصابات جسدية خطيرة أو إلى الوفاة.

**احترس!**

◀ تشير لموقف خطر محتمل يمكن أن يؤدي لإصابات جسدية أو أضرار مادية.

**الرموز في المستند**

يتم استخدام الرموز التالية في هذا المستند:



قبل الاستخدام اقرأ دليل الاستعمال



إرشادات الاستخدام ومعلومات أخرى مفيدة



التعامل مع مواد قابلة لإعادة التدوير



لا تتخلص من الأجزاء الكهربائية البطاريات ضمن القمامة المنزلية

**الرموز في الصور**

تستخدم الرموز التالية في الرسوم التوضيحية:



2 تشير هذه الأعداد إلى الصور المعنية بمطلع هذا الدليل



3 ترقيم الصور يمثل ترتيب خطوات العمل في الصور، وقد يختلف عن ترقيم خطوات العمل في النص



11 يتم استخدام أرقام المواضع في صورة العرض العام وهي تشير إلى أرقام تعليق الصورة في فصل عرض عام للمنتج



! ينبغي أن تسترعي هذه العلامة اهتماماً خاصاً عند التعامل مع المنتج.

**السلامة**
**إرشادات السلامة العامة المتعلقة بالأدوات الكهربائية**

**تحذير** احرص على قراءة جميع إرشادات السلامة، التوجيهات، الصور التوضيحية والمواصفات الفنية المرفقة مع هذه الأداة الكهربائية. أي تقصير أو إهمال في الالتزام بالتعليمات التالية قد يتسبب في حدوث صعق كهربائي، نشوب حريق و/أو وقوع إصابات خطيرة.

**احتفظ بجميع مستندات إرشادات السلامة والتعليمات لاستخدامها عند الحاجة إليها فيما بعد.**

يقصد بمصطلح «الأداة الكهربائية» المذكور في إرشادات السلامة الأدوات الكهربائية المشغلة بالكهرباء (باستخدام كابل الكهرباء) أو الأدوات الكهربائية المشغلة بالبطاريات (بدون كابل الكهرباء).

**سلامة مكان العمل**

◀ حافظ على نطاق عملك نظيفاً ومضاءً بشكل جيد. الفوضى أو أماكن العمل غير المضاءة يمكن أن تؤدي لوقوع حوادث.



- ◀ لا تعمل بالأداة الكهربائية في محيط معرض لخطر الانفجار يتواجد به سوائل أو غازات أو أنواع غبار قابلة للاشتعال. الأدوات الكهربائية تولد شررا يمكن أن يؤدي لإشعال الغبار والأبرة.
- ◀ احرص على إبعاد الأطفال والأشخاص الآخرين أثناء استخدام الأداة الكهربائية. في حالة انصراف انتباهك قد تفقد السيطرة على الجهاز.
- ◀ السلامة الكهربائية
- ◀ يجب أن يكون قابس توصيل الأداة الكهربائية متلائما مع المقبس. لا يجوز تعديل القابس بأي حال من الأحوال. لا تستخدم قوابس مهايأة مع أدوات كهربائية ذات وصلة أرضي ممية. القوابس غير المعدلة والمقابس الملائمة تقلل من خطر حدوث صدمة كهربائية.
- ◀ تجنب حدوث تلامس للجسم مع أسطح مؤرضة مثل الأسطح الخاصة بالمواسير وأجهزة التدفئة والمواد والثلاجات. ينشأ خطر متزايد من حدوث صدمة كهربائية عندما يكون جسمك متصلا بالأرض.
- ◀ أبعد الأدوات الكهربائية عن الأمطار أو البلى. تسرب الماء إلى داخل الأداة الكهربائية يزيد من خطر حدوث صدمة كهربائية.
- ◀ لا تستخدم كابل التوصيل لحمل الأداة الكهربائية أو تعليقها أو لسحب القابس من المقبس. احتفظ بكابل التوصيل بعيدا عن السخونة والزيوت والمواف الحادة والأجزاء المتحركة. كابلات التوصيل التالفة أو المتشابكة تزيد من خطر حدوث صعق كهربائي.
- ◀ عندما تعمل بأداة كهربائية في مكان مكشوف، فلا تستخدم سوى كابلات الإطالة المناسبة للعمل في النطاق الخارجي. استخدام كابل إطالة مناسب للعمل في النطاق الخارجي يقلل من خطر حدوث صعق كهربائي.
- ◀ إذا تعذر تجنب تشغيل الأداة الكهربائية في محيط رطب، فاستخدم مفتاح حماية من تسرب التيار. استخدام مفتاح الحماية من تسرب التيار يقلل خطر حدوث صدمة كهربائية.
- ◀ سلامة الأشخاص
- ◀ كن يقظا وانتبه لما تفعل وتعامل مع الأداة الكهربائية بتعقل عند العمل بها. لا تستخدم الأداة الكهربائية عندما تكون متعبا أو تحت تأثير المخدرات أو الكحوليات أو العقاقير. فقد يتسبب عدم الانتباه للحظة واحدة أثناء الاستخدام في حدوث إصابات بالغة.
- ◀ ارتد تجهيزات وقاية شخصية وارتد دائما نظارة واقية. ارتدأ تجهيزات وقاية شخصية، مثل قناع الوقاية من الغبار وأحذية الأمان المضادة للانزلاق وخوذة الوقاية أو وافي السمع، تبعا لنوع واستخدام الأداة الكهربائية، يقلل من خطر الإصابات.
- ◀ تجنب التشغيل بشكل غير مقصود. تأكد أن الأداة الكهربائية مطمأنة قبل توصيلها بالكهرباء، وأو بالبطارية وقبل رفعها أو حملها. إذا كان إصبعك على المفتاح عند حمل الأداة الكهربائية أو كان الجهاز في وضع التشغيل عند التوصيل بالكهرباء، فقد يؤدي ذلك لوقوع حوادث.
- ◀ أبعد أدوات الضبط أو مفاتيح ربط البراعي قبل تشغيل الأداة الكهربائية. الأداة أو المفتاح المتواجد في جزء دوار من الجهاز يمكن أن يؤدي لحدوث إصابات.
- ◀ تجنب اتخاذا وضع غير طبيعي للجسم. احرص على أن تكون واقفا بأمان وحافظ على توازنك في جميع الأوقات. من خلال ذلك تستطيع السيطرة على الأداة الكهربائية بشكل أفضل في المواقف المفاجئة.
- ◀ ارتد ملابس مناسبة. لا ترتد ملابس فضفاضة أو حلي. احرص على أن يكون الشعر والملابس والقفازات بعيدة عن الأجزاء المتحركة. الملابس الفضفاضة أو الحلي أو الشعر الطويل يمكن أن تشبك في الأجزاء المتحركة.
- ◀ إذا أمكن تركيب تجهيزات شفط وتجميع الغبار، فتأكد أنها موصلة ومستخدمة بشكل سليم. استخدام تجهيزات شفط الغبار يمكن أن يقلل الأخطار الناتجة عن الغبار.
- ◀ لا تعتقد أنك في مأمن عن الخطر ولا تتجاهل تشريعات السلامة المعنية للأدوات الكهربائية، حتى وإن كنت على دراية بالأداة الكهربائية بعد تكرار استخدامها. التعامل مع الجهاز بدون حذر قد يؤدي إلى وقوع إصابات بالغة في جزء من الثانية.
- ◀ استخدام الأداة الكهربائية والتعامل معها
- ◀ لا تفرط في التميل على الجهاز. استخدم الأداة الكهربائية المناسبة للعمل الذي تقوم به. استخدام الأداة الكهربائية المناسبة يتيح لك العمل بشكل أفضل وأكثر أمانا في نطاق العمل المقرر.
- ◀ لا تستخدم أداة كهربائية ذات مفتاح تالف. الأداة الكهربائية التي لم يعد يمكن تشغيلها أو إطفائها تمثل خطورة ويجب إصلاحها.
- ◀ اسحب القابس من المقبس وأو اخلع البطارية القابلة للخلع من الجهاز قبل إجراء عمليات الضبط، أو استبدال أجزاء الملحقات أو عند ترك الجهاز. هذا الإجراء الوقائي يمنع بدء تشغيل الأداة الكهربائية دون قصد.
- ◀ احتفظ بالأدوات الكهربائية غير المستخدمة بعيدا عن متناول الأطفال. لا تسمح باستخدام الجهاز من قبل أشخاص ليسوا على دراية به أو لم يقرأوا هذه التعليمات. الأدوات الكهربائية خطيرة في حالة استخدامها من قبل أشخاص ليست لديهم الخبرة الواجبة.
- ◀ اعتني جيدا بالأدوات الكهربائية والملحقات. افحص الأجزاء المتحركة من حيث أداؤها لوظيفتها بدون مشاكل وعدم انحصارها وافحصها من حيث وجود أجزاء مكسورة أو متعرضة للضرر يمكن أن تؤثر سلبا على وظيفة الأداة الكهربائية. اعمل على إصلاح الأجزاء التالفة قبل استخدام الجهاز. الكثير من الحوادث مصدرها الأدوات الكهربائية التي تم صيانتها بشكل رديء.
- ◀ حافظ على أدوات القطع حادة ونظيفة. تتميز أدوات القطع ذات حواف القطع الحادة المعنى بها بدقة بأنها أقل عرضة للتعثرو وأسفل في التعامل.
- ◀ استخدم الأداة الكهربائية والملحقات وأدوات العمل وخلافه طبقا لهذه التعليمات. احرص في هذه الأثناء على مراعاة اشتراطات العمل والصحة المراد تنفيذها. استخدام الأدوات الكهربائية في تطبيقات غير تلك المقررة لها يمكن أن يؤدي لمواقف خطيرة.
- ◀ حافظ على المقابض ومواضع المسك في حالة جافة ونظيفة وخالية من الزيت والشحم. المقابض ومواضع المسك الانزلاقية تحول دون استعمال الأداة الكهربائية والتحكم بها بشكل آمن في المواقف غير المتوقعة.
- ◀ الخدمة
- ◀ اعمل على إصلاح أدوات الكهربائية على أيدي فنيين معتمدين فقط والاقتصر على استخدام قطع الغيار الأصلية. وبذلك تأكد أن سلامة الأداة الكهربائية تظل قائمة.
- ◀ إرشادات السلامة لجميع المنشار
- ◀ عمليات النشر
- ◀ ⚠️ خطر: لا تدخل يديك في نطاق النشر ولا تلامس شفرة المنشار. أمسك المقبض الإضافي أو جسم المحرك بيدك الثانية. عندما تمسك المنشار بيدك لا يمكن لشفرة المنشار أن تصيبها بجروح.





- ◀ لا تضع يدك تحت قطعة الشغل. فالغطاء الواقي لا يمكن أن يحميك من شفرة المنشار أسفل قطعة الشغل.
- ◀ قم بمواومة عمق القطع مع سمك قطعة الشغل. ويجب ألا يظهر من الشفرة أسفل قطعة الشغل إلا جزء أقل من الارتفاع الكامل للسنون.
- ◀ لا تمسك قطعة الشغل التي تريد قطعها بالمنشار أبداً باليد أو تضعها فوق سالك. وقم بتثبيت قطعة الشغل على قاعدة ثابتة. ومن المهم تثبيت قطعة الشغل جيداً للحد من خطر ملامسة أجزاء الجسم أو انحصار شفرة المنشار أو فقدان السيطرة عليها.
- ◀ أمسك الأداة الكهربائية فقط من مواضع المسك المعزولة عند إجراء أعمال يحتمل فيها أن تتلامس أداة الشغل مع أسلاك كهربائية مخفية أو مع سلك الكهرباء للجهاز ذاته. حيث إن ملامسة سلك يسري فيه التيار الكهربائي من شأنه أيضاً أن ينقل الجهد الكهربائي للأجزاء المعدنية بالأداة الكهربائية ويؤدي لحدوث صدمة كهربائية.
- ◀ عند الفتح الطولي استخدم دائماً ممصداً أو مجرى دليلاً مستقيماً للحواف. ومن شأن ذلك تمسين دقة القطع وتقليل احتمالية انحصار شفرة المنشار.
- ◀ استخدم دائماً شفرات منشار بالمقاس الصحيح وتبجوف تركيب مناسب (على شكل نجمة أو مستدير مثلاً). فشفرات المنشار التي لا تتناسب مع أجزاء التركيب بالمنشار تدور بدون انتظام وتؤدي إلى فقدان السيطرة على الجهاز.
- ◀ لا تستخدم أبداً وردات أو براغي متضررة أو غير مناسبة لشفرات المنشار. فبنك وردات وبراي لشفرات المنشار ضُمت خصيصاً لمشارك لضمان القدرة والسلامة التشغيلية المثالية.
- الحركة الارتدادية - الأسباب وإرشادات السلامة المعنية**
- ◀ الارتداد عبارة عن رد فعل مفاجئ نتيجة لشفرة منشار عالقة أو محشورة أو موجهة بشكل غير صحيح، وهو ما يؤدي إلى ارتفاع المنشار بشكل منفلت وتحركه بعيداً عن قطعة الشغل باتجاه المستخدم.
- ◀ عندما تنحصر شفرة المنشار أو تحلق في شق النشر المنغلق، فإنها تتعرض للإعاقة، وعندئذٍ تدفع قوة المحرك المنشار في اتجاه المستخدم.
- ◀ في حالة التواء شفرة المنشار أثناء عملية القطع أو في حالة توجيهها بشكل غير صحيح، فمن الممكن أن تعلق أسنان الحافة الخلفية لشفرة المنشار في سطح قطعة الشغل، وهو ما يتسبب في خروج شفرة المنشار من شق النشر وارتداد المنشار باتجاه المستخدم.
- ◀ يحدث ارتداد الجهاز نتيجة للاستخدام الخاطئ للمنشار. ويمكن تفادي حدوثه من خلال اتخاذ الإجراءات الوقائية المناسبة كما هو مشروع فيما يلي.
- ◀ أمسك المنشار جيداً بكلتا اليدين وبحيث يكون ذراعاك في وضع يمكنك من امتصاص قوى الارتداد. قف دائماً في وضع جانبي لشفرة المنشار، ولا تجعل شفرة المنشار على خط واحد أبداً مع جسمك. في حالة حدوث ارتداد يمكن أن يرتد المنشار الدائري للخلف، غير أن المستخدم يمكنه السيطرة على قوى الارتداد من خلال اتخاذ إجراءات الوقاية المناسبة.
- ◀ إذا تعرضت شفرة المنشار للانحصار أو توقفت عن العمل، فأوقف المنشار واحتفظ به في قطعة الشغل في وضع متزن، إلى أن تتوقف شفرة المنشار تماماً. لا تحاول أبداً نزع المنشار من قطعة الشغل أو سحبه للخلف طالما كانت شفرة المنشار تتحرك، وإلا فقد يحدث ارتداد. حدد سبب انحصار شفرة المنشار وتغلب عليه.
- ◀ إذا أردت إعادة تشغيل منشار وهو داخل قطعة الشغل، فقم بمركزة شفرة المنشار في شق النشر وتحقق من أن أسنان المنشار ليست عالقة في قطعة الشغل. وإذا كانت شفرة المنشار عالقة، فمن الممكن أن تتحرك خارج قطعة الشغل أو تتسبب في حدوث ارتداد عند تشغيل المنشار مجدداً.
- ◀ قم بتدعيم الألواح العريضة لتفادي خطر حدوث ارتداد بفعل شفرة المنشار العالقة. فالألواح العريضة يمكن أن تنتهي بفعل وزنها الذاتي. ويجب تدعيم الألواح من الجانبين، سواء بالقرب من شق القطع أو عند الحافة.
- ◀ لا تستخدم شفرات منشار ثلثة أو متضررة. فشفرات المنشار ذات الأسنان الثلثة أو المتضررة، بشكل غير صحيح تتسبب في زيادة الاحتكاك وانحصار شفرة المنشار وحدث الارتداد، وذلك بفعل ضيق شق النشر.
- ◀ تحقق من أوضاع ضبط عمق القطع وزاوية القطع قبل البدء في القطع بالمنشار. ففي حالة تغيير أوضاع الضبط أثناء القطع بالمنشار يمكن أن تتعرض شفرة المنشار للانحصار ويحدث ارتداد.
- ◀ احرص على توجيه الحذر الشديد عند القطع بالمنشار في الجدران القائمة أو النطاقات الأخرى الكامنة. فشفرة المنشار المتوغلة في السطح يمكن أن تصطدم بأشياء مخفية أثناء القطع وتتسبب في حدوث ارتداد.
- وظيفة الغطاء الواقي السفلي**
- ◀ تحقق قبل كل استخدام من إغلاق الواقي السفلي بشكل سليم. لا تستخدم المنشار ما لم يكن الغطاء الواقي السفلي حر الحركة أو إذا لم ينغلق على الفور. لا تقم بزئق أو تثبيت الغطاء الواقي السفلي أبداً في وضع مفتوح. ففي حالة سقوط المنشار سبواً على الأرض، قد ينثني الغطاء الواقي السفلي. افتح الغطاء الواقي من ذراع السحب للخلف وتحقق من حرية حركة الغطاء، ولا تلمس شفرة المنشار أو الأجزاء الأخرى أيًا كانت زاوية القطع أو عمقها.
- ◀ تحقق من الأداء الوظيفي لنواضخ الغطاء الواقي السفلي. واعمل على صيانة المنشار قبل الاستخدام إذا لم يكن الغطاء الواقي السفلي والنواضخ تعمل بشكل سليم. ويراعى أن الأجزاء المتضررة والرواسب الملتصقة أو تراكمات النشارة تؤدي إلى تباطؤ عمل الغطاء الواقي السفلي.
- ◀ افتح الغطاء الواقي السفلي بيدك مع عمليات القطع الاستثنائية فقط، مثل "عمليات القطع الغائرة والمائلة". افتح الغطاء الواقي السفلي من ذراع السحب للخلف ثم اترك ذراع بمجرد انغراس شفرة المنشار في قطعة الشغل. مع جميع أعمال القطع الأخرى بالمنشار ينبغي أن يعمل الغطاء الواقي السفلي أوتوماتيكياً.
- ◀ لا تضع المنشار على طاولة العمل أو على الأرض دون أن تكون شفرة المنشار مغطاة بالغطاء الواقي السفلي. فالدوران اللاحق لشفرة المنشار غير المغطاة يعمل على تحريك المنشار عكس اتجاه القطع، مما يجعله يقطع ما يقابله. ويراعى في ذلك فترة الدوران اللاحق للمنشار.
- إرشادات إضافية للسلامة خاصة بالمشابير الدائرية**
- ◀ اضغط المنشار اليدوي الدائري على قطعة الشغل وهو مشغل فقط.
- ◀ يجب أن يكون مسار القطع من أعلى وأسفل خالياً من أية عوائق. لا تقطع بالمنشار براغي، مسامير أو ما شابه.
- ◀ لا تعمل أبداً بمنشار دائري فوق مستوى الرأس.
- ◀ لا تقم أبداً بكبح شفرة المنشار من خلال الضغط عليها من الجانب.
- ◀ تجنب وصول رؤوس أسنان المنشار إلى درجات حرارة مفرطة.
- ◀ استخدام دائماً شفرة منشار مناسبة لقطع موضع الشغل.



## الشرح

### نظرة عامة على المنتج 1

قرص الارتكاز	13	مفتاح التشغيل/الإيقاف	1
غطاء واقٍ	14	المقبض الإضافي	2
بريمة الإدارة	15	زر تثبيت البريمة	3
فلانشة التثبيت	16	مفتاح سداسي الرأس	4
فلانشة الشد	17	تدريج زاوية القطع	5
برغي الشد	18	ذراع زنق لوضع زاوية القطع	6
تدريج عمق القطع	19	برغي زنق للمصد المتوازي	7
ذراع استعمال الغطاء الواقي المتحرك	20	ذراع زنق لضبط عمق القطع	8
فوهة التوصيل (شفاط الغبار)	21	علامة القطع 45°	9
الضبط الأولي لزاوية القطع	22	علامة القطع 0°	10
لمبة LED	23	المصد المتوازي	11
		الغطاء الواقي المتحرك	12

### عرض عام لمهايئ المجرى الدليلي 2

طرف التثبيت الأمامي	25	طرف التثبيت الخلفي	24
---------------------	----	--------------------	----

### الاستخدام المطابق للتعليمات

المنتج الموضح عبارة عن منشار دائري. وهو مخصص لأعمال النشر في الخشب والخامات الشبيهة بالخشب، البلاستيك، ملاط الجبس، ألواح ألياف الجبس والخامات المترابطة، حتى عمق قطع يصل إلى 70 مم (2,75 بوصة) بالإضافة لعمل القطوع المائلة بزاوية 56°. المنشار الدائري مزود بفوهة توصيل قابلة للفك لشفاط الغبار/مزبل الغبار الاختياري، والتي تم تصميمها للاستخدام مع خراطيم الشفطات المتداولة. لربط خرطوم الشفاط بالمنشار الدائري يلزم وجود مهايئ مناسب.

### الاستخدام الخاطئ المحتمل

لا يُسمح باستخدام شفرات المناشير التي لا تطابق بيانات المواصفات الفنية، أسطوانات القطع، أسطوانات التجلخ، وكذلك شفرات المناشير المصنوعة من فولاذ القطع السريع عالي النسب (فولاذ HSS). لا يُسمح بنشر المعادن.

### مجموعة التجهيزات الموردة

المنشار الدائري، نصل المنشار، المفتاح سداسي الرأس المجوف، المصد المتوازي، دليل الاستعمال.

للتشغيل الآمن اقتصر على استخدام قطع الغيار الأصلية وخامات الشغل. تجد قطع الغيار وخامات الشغل والملحقات المصرح بها من قبلنا للمنتج الخاص بك في متجر Hilti Store أو على موقع الإنترنت: [www.hilti.group](http://www.hilti.group)

### المواصفات الفنية

### المواصفات الفنية

يرجى التعرف على الجهد الاسمي والتيار الاسمي والتردد والاستهلاك الاسمي من لوحة صنع الجهاز الخاصة بالبلد المعني.

في حالة التشغيل من مولد أو محمول، فإنه يجب ألا تقل قدرة الفرج الخاصة به عن ضعف قدرة الدخل الاسمية الواردة على لوحة صنع الجهاز. جهد تشغيل المحمول أو المولد يجب أن يكون دائما في نطاق +5% و -15% من الجهد الكهربائي الاسمي للجهاز.

WSC 7.25-S	SCW 70	جبل المنتج
02	01	
5.1 كجم	5.1 كجم	الوزن طبقا لبروتوكول EPTA 01
269 x 236 x 317 مم	269 x 236 x 317 مم	الأبعاد (طول x عرض x ارتفاع)
170 x 290 مم	170 x 290 مم	قرص الارتكاز
184 مم ... 190 مم	184 مم ... 190 مم	قطر شفرة المنشار
1.1 مم ... 1.5 مم	1.1 مم ... 1.5 مم	سُمك الأنصال الفولاذية للمنشار
1.7 مم ... 2.3 مم	1.7 مم ... 2.3 مم	عرض القطع
15.88 مم (5/8 بوصة)	30 مم (1.2 بوصة)	تجويف تركيب شفرة المنشار
0 مم ... 67 مم	0 مم ... 67 مم	عمق القطع بزاوية 0°
0 مم ... 49 مم	0 مم ... 49 مم	عمق القطع بزاوية 45°
0 مم ... 38 مم	0 مم ... 38 مم	عمق القطع بزاوية 56°
5,800 لفة/دقيقة	5,800 لفة/دقيقة	في الوضع الممايد
II	II	فئة الحماية



## معلومات الضوضاء وقيم الاهتزاز

تم قياس ضغط الصوت وقيم الاهتزاز الواردة في هذا الدليل طبقاً لأحد معايير القياس المحددة ويمكن الاستعانة بها في إجراء مقارنة بين الأدوات الكهربائية مع بعضها البعض. وهي مناسبة أيضاً لتقدير حجم المخاطر بصورة أولية.

المواصفات الواردة تتعلق بالاستخدامات الأساسية للأداة الكهربائية. أما إذا تم استخدام الأداة الكهربائية في تطبيقات أخرى مع أدوات شغل مخالفة للمواصفات أو دون صيانة كافية، ففي هذه الحالة قد تختلف المواصفات. وقد يزيد هذا من نسبة المخاطر طوال مدة العمل بصورة واضحة.

وللوصول على تقدير دقيق لمجم المخاطر ينبغي أيضاً مراعاة الأوقات التي يتم فيها إيقاف الجهاز أو التي يتم فيها تشغيل الجهاز ولكن دون استخدام حقيقي، وقد يقلل هذا من نسبة المخاطر طوال مدة العمل بصورة واضحة.

احرص على اتخاذ إجراءات إضافية للسلامة من شأنها حماية المستخدم من تأثير الضجيج و/أو الاهتزازات مثل: صيانة الأداة الكهربائية وأدوات الشغل والحفاظ على الأيدي في حالة دافئة وتنظيم مراحل العمل.

يمكن العثور على معلومات تفصيلية حول الإصدارات المستخدمة هنا وفقاً للمواصفات في الصورة **EN 62841**-الخاصة ببيان المطابقة 82

### معلومات الضجيج

SCW 70	
107 ديسيبل (A)	مستوى شدة الصوت ( $L_{WA}$ )
3 ديسيبل (A)	نسبة التفاوت لمستوى شدة الصوت ( $K_{WA}$ )
99 ديسيبل (A)	مستوى ضغط الصوت ( $L_{pA}$ )
3 ديسيبل (A)	نسبة التفاوت لمستوى ضغط الصوت ( $K_{pA}$ )

### معلومات الاهتزاز

SCW 70	
$\approx 2.5$ م/ثانية <sup>2</sup>	قيم الاهتزاز ثلاثية المحاور عند النشر في الخشب ( $a_{hp}$ )
$1.5$ م/ثانية <sup>2</sup>	نسبة التفاوت (K)

### الاستعمال

#### فك شفرة المنشار

#### تحذير

خطر الإصابة بحروق أو جروح بواسطة شفرة المنشار وبرغي الشد وفلانشة الشد وقد يؤدي ذلك إلى الإصابة بحروق أو الإصابة بجروح قطعية. استخدم قفازاً واقياً لغرض تغيير الأداة.

1. اسحب القابس الكهربائي من المقبس.

2. اضغط زر تثبيت البريمة.

3. أدر برغي شد نصل المنشار باستخدام المفتاح سداسي الرأس إلى أن يُثبت زر تثبيت البريمة تماماً.

4. قم بفك برغي الشد باستخدام المفتاح سداسي الرأس من خلال الإدارة عكس اتجاه حركة عقارب الساعة.

5. اخلع برغي الشد وفلانشة الشد الخارجية.

6. افتح الغطاء الواقي المتحرك من خلال تحريكه جانباً ثم اخلع نصل المنشار.

#### تركيب شفرة المنشار

#### ⚠️ احتسب:

**خطر حدوث أضرار!** أنصال المنشار غير المناسبة أو المركبة بشكل خاطئ يمكن أن تعرض المنشار للضرر. اقتصر على استخدام أنصال المنشار المناسبة لهذا المنشار. انتبه إلى سهم اتجاه الدوران الموضع على نصل المنشار. اقتصر على استخدام شفرات المنشار التي يقل عدد لفاتها المسموح به عن الحد الأقصى لعدد اللفات المذكور على الجهاز.

1. اسحب القابس الكهربائي من المقبس.

2. قم بتنظيف فلانشة التثبيت وفلانشة الشد.

3. قم بتركيب فلانشة التثبيت.

4. افتح الغطاء الواقي المتحرك.

5. قم بتركيب نصل المنشار الجديد.

6. قم بتركيب فلانشة الشد الخارجية.

7. قم بتثبيت فلانشة الشد مع برغي الشد من خلال الإدارة في اتجاه حركة عقارب الساعة. احتفظ في تلك الأثناء بزر تثبيت البريمة مضغوطاً عبر الضغط عليه بيد واحدة.

8. قبل تشغيل الجهاز تحقق من إحكام ربط نصل المنشار ومن وضعه في مكانه الصحيح.

#### ضبط عمق القطع

1. اسحب القابس الكهربائي من المقبس.

2. ضع المنشار الدائري على سنادة.

3. قم بتحريك ذراع الزنق لضبط عمق القطع.



4. ارفع المنشار الدائري بركة مقصية الشكل واضبط عمق القطع.

◀ يظهر عمق القطع على تدريج عمق القطع.

**i** لضمان حافة القطع نظيفة، ينبغي أن يتطابق عمق القطع مع شُمك الخامة بزيادة 2 مم.

5. قم بتثبيت ذراع الزنق لضبط عمق القطع.

#### ضبط زاوية القطع

1. اسحب القابس الكهربائي من المقبس.
2. قم بتحرير ذراع الزنق لضبط زاوية القطع.
3. حرّك قاعدة الارتكاز حتى زاوية القطع المرغوبة.
- ◀ تظهر زاوية القطع على تدريج زاوية القطع.
4. قم بشد ذراع الزنق الخاص بضبط زاوية القطع جيدا.

#### ضبط زاوية القطع مع الضبط الأولي

1. اسحب القابس الكهربائي من المقبس.
2. قم بتحرير ذراع الزنق لضبط زاوية القطع.
3. حرّك قاعدة الارتكاز إلى الزاوية 0°.
4. اضبط مؤشر الضبط الأولي لزاوية القطع على الزاوية المرغوبة.

**i** توجد ثلاثة أوضاع ضبط أولية متاحة: 22,5°، 45° و 56°.

5. حرّك قاعدة الارتكاز حتى المصدر.

6. قم بشد ذراع الزنق الخاص بضبط زاوية القطع جيدا.

#### مؤشر التحديد

يشتمل قرص الارتكاز الأمامي للمنشار الدائري على مؤشر تحديد (0° و 45°) يتم استخدامه أثناء عمليات القطع المستقيم والمائل على السواء. وبذلك يمكن ضمان دقة القطع حسب زاوية القطع المختارة. وتتطابق حافة التحديد مع الجهة الداخلية لنصل المنشار. كما يوجد مؤشر تحديد في القطاع الأمامي من نصل المنشار.

#### النشر تبعاً لعلامات التحديد

**i** قم بتثبيت قطعة الشغل للحيلولة دون تحركها.

قم بوضع قطعة الشغل بحيث تضمن تحرك شفرة المنشار أسفلها دون عائق.

تحقق من إفعال مفتاح التشغيل/الإيقاف بالمنتج.

قم بوضع المنشار الدائري مع قاعدة الارتكاز على قطعة الشغل بحيث لا يحدث تلامس بين شفرة المنشار وقطعة الشغل.

1. قم بتشغيل المنشار الدائري.

2. قم بتحريك المنشار الدائري على قطعة الشغل على طول علامات التحديد بسرعة شغل مناسبة.

#### النشر مع استخدام المصدر المتوازي

من خلال المصدر المتوازي أحادي الذراع يمكن إجراء عمليات قطع دقيقة بطول حافة قطعة الشغل، كما يمكن قطع ألواح متساوية الأبعاد. يمكن تركيب المصدر المتوازي على جانبي قرص الارتكاز.

#### تركيب/ضبط المصدر المتوازي

1. اسحب القابس الكهربائي من المقبس.
2. ادفع المجرى الدليلي للمصدر المتوازي أسفل برغي الزنق.
3. اضبط عرض القطع المطلوب.
4. أحكم ربط برغي الزنق.

#### النشر مع استخدام المجرى الدليلي.

النشر مع استخدام المجرى الدليلي يمكن أن يحد من حدوث الارتداد.

#### تركيب/خلع المنشار الدائري في أو من مهايئ المجرى الدليلي

1. اخلع المصدر المتوازي إن كان مركبا.
2. أدخل قاعدة الارتكاز في أطراف التثبيت الأمامية لمهايئ المجرى الدليلي.
3. قم بتركيب قاعدة الارتكاز في الخلف بالكامل في مهايئ المجرى الدليلي. يجب أن تستقر قاعدة الارتكاز على طرف التثبيت الخلفي بالكامل.
4. لغرض الخلع اجذب طرف التثبيت الخلفي برفق إلى الخلف وتناول المنشار الدائري من مهايئ المجرى الدليلي.

#### عمليات القطع الطولي بزوايا 0°

◀ ضع المنشار الدائري من حز مهايئ المجرى الدليلي على قضيب المجرى الدليلي.

#### عمليات القطع الطولي بزوايا حتى 56°

◀ مرر المنشار الدائري من الحافة الخارجية لمهايئ المجرى الدليلي بطول قضيب المجرى الدليلي، حتى لا يصطدم نصل المنشار بالمجرى الدليلي.



زاوية القطع الموضحة تبين مدى فرق زاوية القطع عن الزاوية القائمة.



1. ضع القضيب الدليلي من نقطة الصفر على حافة قطعة الشغل ثم أدر القضيب إلى أن تتقابل الزاوية المرغوبة مع نقطة الصفر على تدريع الزوايا.
2. قم بتثبيت المجرى الدليلي بقامطين حلزونييتين.

**نشر القطاعات**

1. قم بتثبيت المجرى الدليلي من أسفل جيداً بقامطين حلزونييتين.

يجب تركيب المنشار الدائري على المجرى الدليلي خلف قطعة الشغل. يراعى عدم ملاسة شفرة المنشار لقطعة الشغل.



2. ضع المنشار الدائري في نطاق تركيب المجرى الدليلي.

3. قم بتشغيل المنشار الدائري.

4. ادفع المنشار الدائري فوق قطعة الشغل بشكل متساو. يفتح الغطاء الواقي المتحرك عند ملاسة حافة الإعتاق الجانبية وينغلق مرة أخرى عند الخروج من نهاية المجرى الدليلي.

**النشر مع أو دون شفاط البرادة**

المنشار الدائري مزود بفوهة توصيل مصممة لخرطوم الشفاط الشائعة بقطر يصل إلى 27 مم. لربط خرطوم الشفاط بالمنشار الدائري يلزم وجود مهايئ مناسب.

احرص قدر الإمكان على استخدام مزبل الغبار المحمول المناسب للأخشاب أو الأخشاب والصخور المعدنية.

عند العمل دون شفاط البرادة، اختر اتجاه الطرد المرغوب للبرادة من خلال التدوير، بحيث يتم توجيه البرادة بعيداً عنك.

استخدم بشكل أساسي كاماة واقية للتنفس بفلتر من الفئة P2 واعمل دائماً بالإضافة إلى ذلك على توفير تهوية كافية لتقليل نسبة التلوث بالغبار.

**العناية والصيانة**
**الفحص بعد أعمال العناية والصيانة**

بعد إجراء أعمال العناية والصيانة افحص ما إذا كانت جميع تجهيزات الحماية مركبة وتؤدي وظيفتها بدون أخطاء.



◀ لفحص غطاء الوقاية المتحرك، افتحه بالكامل عن طريق الضغط على ذراع الاستعمال.

◀ بعد ترك ذراع الاستعمال يجب أن ينغلق غطاء الوقاية المتحرك بالكامل وبسرعة.

**تنظيف قناة البرادة**

1. اسحب القابس الكهربائي من المقبس.

2. اخلع البرغي الموجود بالجبهة السفلية الخلفية من الغطاء الواقي واتزع فوهة التوصيل من شفاط الغبار.

3. نظف قناة البرادة وفوهة التوصيل.

4. أعد فوهة التوصيل على قناة البرادة وثبتها بالبرغي.

5. افحص الأجزاء المتحركة بالجهاز من حيث أدائها لوظيفتها بدون مشاكل وعدم انحصارها وافحصها من حيث وجود أجزاء مكسورة أو متعرضة للضرر يمكن أن تؤثر سلباً على وظيفة الجهاز.

**تنظيف تجهيزات الحماية**

1. قم بفك شفرة المنشار.

2. قم بتنظيف تجهيزات الحماية بحرص باستخدام فرشاة جافة.

3. أزل الترسبات والبرادة من داخل تجهيزة الحماية باستخدام أداة مناسبة.

4. أعد تركيب شفرة المنشار.

**التكبين**

أجهزة Hilti مصنوعة بنسبة كبيرة من مواد قابلة لإعادة التدوير. يشترط لإعادة التدوير أن يتم فصل الغامات بشكل سليم فنياً. في العديد من الدول تقوم شركة Hilti باستغلال الأجهزة القديمة لإعادة تدويرها. وللمعلومات حول ذلك اتصل بخدمة عملاء Hilti أو الموزع القريب منك.

◀ لا تعلق الأدوات الكهربائية، الأجهزة الإلكترونية والبطاريات ضمن القمامة المنزلية!

**ضمان الجبة الصانعة**

◀ في حالة وجود أية استفسارات بخصوص شروط الضمان، يرجى التوجه إلى وكيل Hilti المحلي التابع لك.





**Declaration of conformity**

**Declaration of conformity**

The manufacturer declares, on his sole responsibility, that the product described here complies with the applicable legislation and standards.

The technical documentation is filed here:

Hilti Entwicklungsgesellschaft mbH | Tool Certification | Hiltistrasse 6 | D-86916 Kaufering, Germany

**Product information**

Circular saw	SCW 70   WSC 7.25-S
Generation	01   02
Serial no.	1-9999999999

**Izjava o skladnosti**

**Izjava o skladnosti**

Proizvajalec na lastno odgovornost izjavlja, da tukaj opisani izdelek ustreza veljavni zakonodaji in veljavnim standardom.

Tehnična dokumentacija je na voljo tukaj:

Hilti Entwicklungsgesellschaft mbH | Zulassung Geräte | Hiltistraße 6 | 86916 Kaufering, DE

**Informacije o izdelku**

Krožna žaga	SCW 70   WSC 7.25-S
Generacija	01   02
Serijska št.	1-9999999999

**Izjava o skladnosti**

**Izjava o skladnosti**

Proizvođač pod vlastitom odgovornošću izjavljuje da je ovdje opisani proizvod sukladan s važećim zakonodavstvom i normama.

Tehnička dokumentacija kod:

Hilti Entwicklungsgesellschaft mbH | Zulassung Geräte | Hiltistraße 6 | 86916 Kaufering, DE

**Podaci o proizvodu**

Kružna pila	SCW 70   WSC 7.25-S
Generacija	01   02
Serijski br.	1-9999999999

**Декларация соответствия нормам**

**Декларация соответствия нормам**

Настоящим фирма-изготовитель с полной ответственностью заявляет, что данное изделие соответствует действующим директивам и нормам.

Техническая документация (оригиналы) хранится здесь:

Hilti Entwicklungsgesellschaft mbH | Zulassung Geräte | Hiltistraße 6 | 86916 Kaufering, Германия

**Указания к изделию**

Дисковая пила	SCW 70   WSC 7.25-S
Поколение	01   02
Серийный №	1-9999999999

**Сәйкестік декларациясы**

**Сәйкестік декларациясы**

Өндіруші осы нұсқаулықта сипатталған өнімнің қолданыстағы заңнамаға және қолданыстағы стандарттарға сәйкес екендігін толық жауапкершілікпен жариялайды.

Техникалық құжаттама мына жерде сақталған:

Hilti Entwicklungsgesellschaft mbH | Zulassung Geräte | Hiltistraße 6 | 86916 Kaufering, DE

**Өнім туралы мәліметтер**

Циркулярлық ара	SCW 70   WSC 7.25-S
Буын	01   02
Сериялық нөмір	1-9999999999

**Декларация за съответствие**

**Декларация за съответствие**

Производителят декларира на собствена отговорност, че описаният тук продукт отговаря на приложимото законодателство и действателните стандарти.

Техническата документация се съхранява тук:

Hilti Entwicklungsgesellschaft mbH | Zulassung Geräte | Hiltistraße 6 | 86916 Kaufering, DE

**Данни за продукта**

Циркуляра	SCW 70   WSC 7.25-S
-----------	---------------------



Поколение	01   02
Серийн №	1-9999999999

**Declarație de conformitate**

**Declarație de conformitate**

Producătorul declară pe proprie răspundere că produsul descris aici corespunde legislației și normelor în vigoare.

Documentațiile tehnice sunt stocate aici:

Hilti Entwicklungsgesellschaft mbH | Zulassung Geräte | Hiltistraße 6 | 86916 Kaufering, DE

**Date despre produs**

Ferăstrău circular	SCW 70   WSC 7.25-S
Generația	01   02
Număr de serie	1-9999999999

**適合宣言**

**適合宣言**

製造者は、単独の責任において本書で説明している製品が有効な法規と有効な標準規格に適合していることを宣言します。

技術資料は本書の後続の頁に記載されています：

Hilti Entwicklungsgesellschaft mbH | Zulassung Geräte | Hiltistraße 6 | 86916 Kaufering, DE

**製品データ**

サーキュラーソー	SCW 70   WSC 7.25-S
製品世代	01   02
製造番号	1-9999999999

**적합성 선언**

**적합성 선언**

본 제조사는 단독 책임 하에 여기에 기술된 제품이 통용되는 법 규정 및 규범과 일치함을 밝힙니다.

기술 문서는 이곳에 기술되어 있습니다.

Hilti Entwicklungsgesellschaft mbH | Zulassung Geräte | Hiltistraße 6 | 86916 Kaufering, DE

**제품 제원**

원형톱	SCW 70   WSC 7.25-S
세대	01   02
일련 번호	1-9999999999

**符合聲明**

**符合聲明**

基於製造商唯一的責任，本公司在此聲明本產品符合適用法規及標準。

技術文件已歸檔：

Hilti Entwicklungsgesellschaft mbH | Tool Certification | Hiltistrasse 6 | D-86916 Kaufering, Germany

**產品資訊**

圓鋸	SCW 70   WSC 7.25-S
產品代別	01   02
序號	1-9999999999

**符合性声明**

**符合性声明**

制造商全权负责声明，此处所述及的产品符合现行法规和标准。

技术文档在此处归档：

Hilti Entwicklungsgesellschaft mbH | Tool Certification | Hiltistrasse 6 | 86916 Kaufering, Germany

**产品信息**

圓鋸	SCW 70   WSC 7.25-S
分代号	01   02
序列号	1-9999999999



تعلن الجهة الصانعة على مسؤوليتها وحدها بأن المنتج المشروع هنا يتوافق مع التشريعات والمعايير المعمول بها.

المستندات الفنية محفوظة هنا:

Hilti Entwicklungsgesellschaft mbH | Zulassung Geräte | Hiltistraße 6 | 86916 Kaufering, DE

بيانات المنتج

SCW 70   WSC 7.25-S	المنشار الدائري
01   02	الجيل
9999999999-1	الرقم المسلسل

**Hilti Corporation**

Feldkircherstraße 100  
9494 Schaan | Liechtenstein

**SCW 70 (01)**

2006/42/EC

2014/30/EU

2011/65/EU

EN 62841-1:2015, AC:2015, A11:2022

EN IEC 55014-1:2021

EN IEC 61000-3-2:2019, A1:2021

EN 62841-2-5:2014

EN IEC 55014-2:2021

EN 61000-3-11:2019



Schaan, 29.03.2024

**Dr. Tahar Zrilli**

Head of Quality and Process Management  
Business Area Electric Tools & Accessories

**Edward-Louis Przybyłowicz**

Head of BU Power Tool & Accessories  
Business Area Electric Tools & Accessories





UK  
CA

**UK Declaration of Conformity**

**Declaration of conformity**

The manufacturer declares, on his sole responsibility, that the product described here complies with the applicable legislation and standards. The technical documentation is filed here:

Hilti Entwicklungsgesellschaft mbH | Tool Certification | Hiltistrasse 6 | D-86916 Kaufering, Germany

**Product information**

Circular saw	SCW 70   WSC 7.25-S
Generation	01   02
Serial no.	1-9999999999

**Manufacturer:**

**Hilti Corporation**

Feldkircherstraße 100  
9494 Schaan | Liechtenstein

**SCW 70 (01)**

Supply of Machinery (Safety) Regulations  
2008

Electromagnetic Compatibility Regulations  
2016

The Restriction of the Use of Certain  
Hazardous Substances in Electrical and  
Electronic Equipment Regulations 2012

**UK Importer:**

**Hilti (Gt. Britain) Limited**

No. 1 Circle Square, 3 Symphony Park  
Manchester, England, M1 7FS



EN 62841-1:2015, AC:2015, A11:2022

EN IEC 55014-1:2021

EN IEC 61000-3-2:2019, A1:2021

EN 62841-2-5:2014

EN IEC 55014-2:2021

EN 61000-3-11:2019

Schaan, 29.03.2024

**Dr. Tahar Zrilli**

Head of Quality and Process Management  
Business Area Electric Tools & Accessories

**Edward-Louis Przybyłowicz**

Head of BU Power Tool & Accessories  
Business Area Electric Tools & Accessories



2022068







Hilti Corporation  
LI-9494 Schaan  
Tel.:+423 234 21 11  
Fax:+423 234 29 65  
www.hilti.group



**885089C920**



2022068